

**UGOVOR O OPERATIVNOM LEASINGU br. 227816/20****SKLOPLJEN IZMEĐU****1. DAVATELJ LEASINGA:**

UniCredit Leasing Croatia d.o.o.

Sa sjedištem: Ulica Damira Tomljanovića Gavrana 17, Zagreb, OIB: 18736141210

**2. PRIMATELJ LEASINGA:**

ELEKTROCENTAR PETEK d.o.o. za proizvodnju, usluge i trgovinu

Sa sjedištem: Ivanić-Grad (Grad Ivanić-Grad), Etanska cesta 8

OIB: 17491977848

Zastupan po: Marijana Nikolić, Miroslav Petek

**3. OBJEKT LEASINGA: Volkswagen CRAFTER 2.0 35 DUPLA KABINA****3.1. OPIS OBJEKTA LEASINGA:**

Marka: VOLKSWAGEN

Tip: CRAFTER 2.0 35 DUPLA KABINA

Broj šasije: WV3ZZSZL9040348

**3.2. OSTALI PODACI O OBJEKTU LEASINGA:**

Maksimalni broj kilometara godišnje: 30000

Specifikacija objekta leasinga prema ponudi dobavljača broj: 11796-351-0002

**3.3. DOBAVLJAČ OBJEKTA LEASINGA:**

ZUBAK GRUPA društvo s ograničenom odgovornošću za popravak, održavanje i trgovinu automobilima i usluge

Velika Gorica (Grad Velika Gorica), Zagrebačka 117

OIB: 39135989747

**4. NABAVNA VRIJEDNOST (TEMELJ KALKULACIJE):**

187.279,92 HRK (bez PDV)

Slovima: stoosamdesetsedam tisuća dvjesto sedamdesetdevet HRK i devedesetdvije lpe

**5. TEMELJNO VRIJEME TRAJANJA UGOVORA O LEASINGU:**

48 mjeseci

**6. PLAĆANJA ( U HRK )**

Oporezivi iznos leasing obroka:

2.895,28 HRK (bez PDV)

Slovima: dvijetisuće osam stodevedesetpet HRK i dvadesetosam lpa

Leasing obrok ukupno:

2.895,28 HRK (bez PDV)

Slovima: dvijetisuće osam stodevedesetpet HRK i dvadesetosam lpa

Vrsta leasing obroka:

Nepromjenjiv

Iznos ukupne naknade:

174.887,30 HRK

Slovima: stosedamdesetčetirtisuća osam stooamdesetsedam HRK i trideset lpa

Razdoblja plaćanja:

Mjesečna

Ukupan broj leasing obroka:

48

Slovima: četrdesetosam

Administrativni troškovi:

(0,50 %) 936,40 HRK (bez PDV)

Slovima: devetstotridesetšest HRK i četrdeset lpa

Obračun leasing obroka vrši se prvi dan u mjesecu koji slijedi mjesecu u kojem je izvršena primopredaja objekta leasinga. Leasing obroci dospijevaju u roku od 8 (slovima: osam) dana, najkasnije na datum dospjeća označen na računu.

Uplate se vrše na žiro račun br. HR5123600001101923623.

U leasing obrok uključene su dodatne usluge prema specifikaciji i uvjetima dodatnih usluga i čine sastavni dio ugovora o operativnom leasingu.

**UGOVOR O OPERATIVNOM LEASINGU br. 227816/20**

**7. OSTATAK VRIJEDNOSTI OBJEKTA LEASINGA NAKON ISTEKA UGOVORA:**

88.533,92 HRK (bez PDV)

Slovima: osamdesetšestisućapetstotridesettri HRK i devedesetdvije lipe

**8. INSTRUMENTI OSIGURANJA POTRAŽIVANJA**

POLICA AUTOMOBILSKOG KASKA  
ZADUŽNICA PRIMATELJA LEASINGA

**9. ZAVRŠNE ODREDBE**

Primatelj leasinga potpisom ovog ugovora potvrđuje da je preuzeo i pročitao ponudu dobavljača br. 11796-351-0002, specifikaciju i uvjete dodatnih usluga, opće uvjete, izvadak iz odluke o vrsti i visini naknada za usluge broj 10000437 i plan plaćanja koji su uz zapisnik o preuzimanju objekta leasinga sastavni dio ugovora te prihvaća prava i obveze koje iz istih proizlaze.

Novčane obveze koje proizlaze iz ugovora izražene su u HRK, a ispunjavaju se sukladno Općim uvjetima. Potpisivanjem ovog ugovora primatelj leasinga i ostali sudionici izjavljuju da su upoznati s važećom odlukom o vrsti i visini naknada za usluge davatelja leasinga, te da pristaju na primjenu iste.

Zagreb 26. 08. 2020.  
(Mjesto i datum)

  
 **UniCredit**  
Leasing Croatia d.o.o.  
Ulica Druška Tomljanovića Gavranca 17  
10000 Zagreb 15

 **ELEKTRO**  
**CENTAR Petek**  
22  
ELEKTROCENTAR PETEK D.O.O.



**SPECIFIKACIJA I UVJETI DODATNIH USLUGA UGOVORA O OPERATIVNOM LEASINGU BR. 227816/20****OBJEKT LEASINGA: Volkswagen CRAFTER 2.0 35 DUPLA KABINA****Specifikacija**

UVP - Upravljanje voznim parkom

**ukupan iznos/ugovoreni limit**

22.111,61 HRK (bez PDV)

U slučaju ranijeg prestanka ugovora o leasingu iz bilo kojeg razloga, Davatelj leasinga će napraviti izračun stvarnih troškova pruženih usluga na dan prestanka ugovora o leasingu. U slučaju da se izračunom ustanovi da je Davatelj leasinga izvršio tj. platio više usluga od iznosa u tom trenutku plaćenog od strane Primatelja leasinga, tj. ukoliko se pojavi eventualna negativna razlika, istu je dužan platiti Primatelj leasinga, i to u roku od 15 dana od dana izdavanja računa.

**Uvjeti:**

- Usluga upravljanja voznim parkom je regulirana Ugovorom o poslovnoj suradnji pri upravljanju voznim parkom sklopljenim između Davatelja leasinga, Primatelja leasinga i Dobavljača.

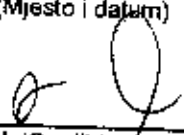
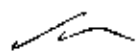
Zagreb 26.08.2020  
(Mjesto i datum)  
UniCredit Leasing Croatia d.o.o. **UniCredit**  
Leasing Croatia d.o.o.  
Ulica Damira Tomljanovića Gavranca 1,  
10000 Zagreb **ELEKTRO**  
**CENTAR Petek**  
d.o.o.  
22 IVANIĆ GRAD, Trnaska cesta 8  
ELEKTROCENTAR PETEK D.O.O.

Primatelj leasinga: ELEKTROCENTAR PETEK d.o.o. za proizvodnju, usluge i trgovinu

Adresa: Ivanić-Grad (Grad Ivanić-Grad) Etanska cesta 8

OIB: 17491977848

Tip ugovora: Ugovor o operativnom leasingu

Broj ugovora: 227816/20

Objekt leasinga: Volkswagen CRAFTER 2.0 35 DUPLA KABINA

Valuta: HRK

Nabavna vrijednost: 187.270,82 HRK bez PDV-a

Rok otplate: 48

Ukupni iznos naknade: 174.887,30 HRK

Datum: 07.08.2020

### PLAN PLAĆANJA

Rok plaćanja	Opis	Rata	VAL	Za plaćanje	Porez	Oporezivi iznos
07.08.2020	ADMINISTRATIVNI TROŠKOVI	0	KN	1.170,56	234,10	836,40
09.09.2020	LEASING OBROK	1	KN	3.619,10	723,82	2.895,28
09.10.2020	LEASING OBROK	2	KN	3.619,10	723,82	2.895,28
09.11.2020	LEASING OBROK	3	KN	3.619,10	723,82	2.895,28
09.12.2020	LEASING OBROK	4	KN	3.619,10	723,82	2.895,28
11.01.2021	LEASING OBROK	5	KN	3.619,10	723,82	2.895,28
09.02.2021	LEASING OBROK	6	KN	3.619,10	723,82	2.895,28
09.03.2021	LEASING OBROK	7	KN	3.619,10	723,82	2.895,28
09.04.2021	LEASING OBROK	8	KN	3.619,10	723,82	2.895,28
10.05.2021	LEASING OBROK	9	KN	3.619,10	723,82	2.895,28
09.06.2021	LEASING OBROK	10	KN	3.619,10	723,82	2.895,28
09.07.2021	LEASING OBROK	11	KN	3.619,10	723,82	2.895,28
08.2021	LEASING OBROK	12	KN	3.619,10	723,82	2.895,28
09.09.2021	LEASING OBROK	13	KN	3.619,10	723,82	2.895,28
11.10.2021	LEASING OBROK	14	KN	3.619,10	723,82	2.895,28
09.11.2021	LEASING OBROK	15	KN	3.619,10	723,82	2.895,28
09.12.2021	LEASING OBROK	16	KN	3.619,10	723,82	2.895,28
10.01.2022	LEASING OBROK	17	KN	3.619,10	723,82	2.895,28
09.02.2022	LEASING OBROK	18	KN	3.619,10	723,82	2.895,28
09.03.2022	LEASING OBROK	19	KN	3.619,10	723,82	2.895,28
11.04.2022	LEASING OBROK	20	KN	3.619,10	723,82	2.895,28
09.05.2022	LEASING OBROK	21	KN	3.619,10	723,82	2.895,28
09.06.2022	LEASING OBROK	22	KN	3.619,10	723,82	2.895,28
11.07.2022	LEASING OBROK	23	KN	3.619,10	723,82	2.895,28
09.08.2022	LEASING OBROK	24	KN	3.619,10	723,82	2.895,28
09.09.2022	LEASING OBROK	25	KN	3.619,10	723,82	2.895,28
10.10.2022	LEASING OBROK	26	KN	3.619,10	723,82	2.895,28
09.11.2022	LEASING OBROK	27	KN	3.619,10	723,82	2.895,28
09.12.2022	LEASING OBROK	28	KN	3.619,10	723,82	2.895,28
09.01.2023	LEASING OBROK	29	KN	3.619,10	723,82	2.895,28
09.02.2023	LEASING OBROK	30	KN	3.619,10	723,82	2.895,28
09.03.2023	LEASING OBROK	31	KN	3.619,10	723,82	2.895,28
10.04.2023	LEASING OBROK	32	KN	3.619,10	723,82	2.895,28
09.05.2023	LEASING OBROK	33	KN	3.619,10	723,82	2.895,28
6.2023	LEASING OBROK	34	KN	3.619,10	723,82	2.895,28
10.07.2023	LEASING OBROK	35	KN	3.619,10	723,82	2.895,28
09.08.2023	LEASING OBROK	36	KN	3.619,10	723,82	2.895,28
11.09.2023	LEASING OBROK	37	KN	3.619,10	723,82	2.895,28
09.10.2023	LEASING OBROK	38	KN	3.619,10	723,82	2.895,28
09.11.2023	LEASING OBROK	39	KN	3.619,10	723,82	2.895,28
11.12.2023	LEASING OBROK	40	KN	3.619,10	723,82	2.895,28
09.01.2024	LEASING OBROK	41	KN	3.619,10	723,82	2.895,28
09.02.2024	LEASING OBROK	42	KN	3.619,10	723,82	2.895,28
11.03.2024	LEASING OBROK	43	KN	3.619,10	723,82	2.895,28
09.04.2024	LEASING OBROK	44	KN	3.619,10	723,82	2.895,28
09.05.2024	LEASING OBROK	45	KN	3.619,10	723,82	2.895,28
10.06.2024	LEASING OBROK	46	KN	3.619,10	723,82	2.895,28
09.07.2024	LEASING OBROK	47	KN	3.619,10	723,82	2.895,28
09.08.2024	LEASING OBROK	48	KN	3.619,10	723,82	2.895,28
UKUPNO				174.887,30	34.977,46	139.909,84

#### Napomena

Rok plaćanja leasing obroka ovisi o datumu preuzimanja objekta leasinga, na način da se prvi leasing obrok izdaje prvog dana u mjesecu nakon preuzimanja. Za prikaz Plana plaćanja i rokova plaćanja kao datum predviđenog preuzimanja objekta leasinga korišten je datum izrade plana plaćanja i leasing ugovora.

Vlasnik:

UNICREDIT LEASING CROATIA D.O.O.

Korisnik:

ELEKTROCENTAR PETEK d.o.o.

ETANSKA CESTA 8  
10310 IVANIĆ GRAD

ZUBAK GRUPA d.o.o.

Kobiljačka 101  
10361 Seav. Kraljevec  
OIB: HR39135969747

Predmet: OTPREMNICA BR 0311812 / 2020

PODACI O VOZILU		
1.	Vrsta vozila	Gospodarsko vozilo
2.	Marka	Volkswagen gospodarska vozila
3.	Tip i model	SZN1E SZIB2AB
4.	Oznaka modela	CRAFTER 35 DUPLA KABINA
5.	Oblik	Dupla kabina
6.	Broj vrata	4
7.	Obujam	1968
8.	Snaga KW/KS	75 / 102
9.	Boja	Candy - bijela
10.	Godina proizvodnje	2020
11.	Broj šasije	WV3ZZZSZZ19040348

### NAPOMENA:

Vlastoručnim potpisom kupac potvrđuje da je primio: račun za vozilo, izjavu o sukladnosti vozila, potvrdu o ovlaštenju trgovca, set ključeva ( 2 kom.) s kodnom pločicom, upute za upotrebu, servisnu knjigu i vozilo u ispravnom stanju u skladu sa cjelokupnom dokumentacijom kupoprodajnog predmeta, te se odriče svakog potraživanja prema prodavatelju.

Kupac se također obvezuje nakon obavljenog tehničkog pregleda vozila dostaviti prodavatelju presliku dokaza o tehničkoj ispravnosti vozila, a radi korištenja pokusnih pločica u skladu s st.10.čl. 252 ZAKONA O SIGURNOSTI PROMETA NA CESTAMA ( NN 67/08 ).

Datum preuzimanja vozila: 28.08.2020.

U ZAGREBU, dana 28.08.2020.

Izdao:

Preuzeo:



Ljudi se vraćaju onima kojima vjeruju



## Mobilno jamstvo

Mobilno jamstvo je usluga na raspolaganju svim vozačima Volkswagen vozila koji redovito održavaju vozila u ovlaštenom Volkswagen servisu\*.

U slučaju da je Vaše vozilo ostalo nepokretno na cesti nazovite naš besplatni broj telefona:

Unutar Hrvatske:

U inozemstvu:

**0800 1987**

**+385 1 6269 169**

od 00:00 do 24:00 sata, 365 dana u godini.

### Usluge mobilnog jamstva

- Pomoc na cesti
- Vuča vozila
- Zamjenska mobilnost

Ukoliko se Vaše vozilo mora radi otklanjanja kvara zadržati u ovlaštenom Volkswagen servisu\* dulje od tri sata, organizirati će Vam se korištenje jedne od slijedećih usluga (napomena: tri sata počinju sa dolaskom nepokretnog vozila u ovlaštenu Volkswagen servis\*):

- Zamjensko vozilo
- Hotel
- Ostala prijevozna sredstva

Pravna Mobilno jamstvo mogu ostvariti samo Volkswagen vozila kupljena nakon 01.01.2000. godine kod ovlaštenog Volkswagen trgovca u Republici Hrvatskoj.

Više informacija o mobilnom jamstvu možete pronaći u knjižici Mobilno jamstvo koju ste dobili prilikom kupnje Vašeg vozila ili se obratite svom ovlaštenom Volkswagen servisu\*.

AutoZubak d.o.o.

Datum: 08.08.2020.

Odgovorni stručnjak:

potpis:

Telefon: 01/2051-000

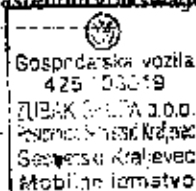

Ime i prezime preuzimatelja vozila:

potpis:

Telefon:

**ZAPISNIK O PRIMOPREDAJI OBJEKTA LEASINGA  
PO UGOVORU O LEASINGU BR. 227816/20**

**PODACI O PRIMATELJU LEASINGA:**

Naziv i sjedište primatelja leasinga:	ELEKTROCENTAR PETEK D.O.O., Ivanić-Grad (Grad Ivanić-Grad), Etanska cesta 8
OIB primatelja leasinga:	17491977848
Ime i prezime, ovlaštenje osoba koja je preuzela objekt leasinga:	IVAN ĐORĐIĆ

**PODACI O OBJEKTU LEASINGA I DOBAVLJAČU:**

Marka, tip, model objekta leasinga:	Volkswagen CRAFTER 2.0 35 DUPLA KABINA
Broj šasije / Serijski broj:	WV3ZZZSZZL9040348
Rabljena objekt leasinga:	<input checked="" type="checkbox"/> NE <input type="checkbox"/> DA
Broj prijeđenih kilometara:	
Naziv i sjedište dobavljača:	ZUBAK GRUPA D.O.O., Velika Gorica (Grad Velika Gorica), Zagrebačka 117
OIB dobavljača:	39135989747
Ime i prezime prodavača:	ALEU MARIN
Napomena o objektu leasinga:	

**MJESTO I DATUM PRIMOPREDAJE:**

U (mjesto):	Zagreb	Datum:	28.08.2020
-------------	--------	--------	------------

**Ovim Zapisnikom o primopredaji, Davaatelj i Primatelj Leasinga potvrđuju:**

- objekt Davaatelj predaje objekt leasinga Primatelju Leasinga, na dogovoren način i na dogovorenim mjestu, te da Davaatelj nije u sukobljenju s ispostavljenim;
- da objekt Leasinga u cijelosti odgovara odobrenim od strane Primatelja Leasinga, koji goddefektivno bezuvjetno prihvata;
- da je pričinom primopredaje Primatelj Leasinga provjerio i pregledao isporučeni objekt Leasinga te je utvrdio da je isti potpuno ispravan, funkcionalan i bez oštećenja; Primatelj Leasinga nema pravo pozivati se na oštećenje ili nedostatak koji nisu navedeni u ovom Zapisniku;
- da je objekt Leasinga u skladu sa normama i propisima, ocjenama crtna vezanim za njegovu sigurnost, stabilnost, održivost i održavanje (ukoliko je to zakonom propisano) i nužno za kupovnu, uvoz, transport, korištenje i održanje objekta Leasinga sve potrebne licence, dozvole, odobrenja i homologacije;
- da je uz objekt Leasinga preuzeta i sve pripadajuće dokumentacije i oprema potrebna za njegovo korištenje te određene opreme navedene od primatelja Leasinga, a financirane kroz građevinski ugovor o Leasingu;
- da je Davaatelj uplatio Primatelju Leasinga sve cijelima vezano za garanciju i korištenje objekta Leasinga koje Primatelj Leasinga u cijelosti prihvata;
- veliko Primatelj Leasinga potvrđuje Zapisnik o primopredaji usprkos napomenu iz napredne emendaj isporuci, utvrdio materijalnim nedostatcima, odmah obavijestiti da objekt Leasinga ne odgovara ugovorenim, a isto ne navodi u ovom Zapisniku, Primatelj Leasinga gubi svo zadržanje i ugovorne prava u pogledu istog, te se navodna isporuka smatra usudrom uz nametnutih ugovornih prava, obaza.

Kao vjeronadni potpisnici gornje podatke pod navedenim i koznim odgovornostu izjavljamo je u navedeni pedeset potpuk, iskurit i tobn, te da je objekt Leasinga preuzet u ime i za račun UniCredit Leasing Croatia d.o.o., Zagreb, Ulica Danjela Tomljanovića Gavrina 11, kao vlasnik objekta Leasinga.

Objekt leasinga predao:

  
\_\_\_\_\_  
(pečat dobavljača i potpis prodavača)

Objekt leasinga preuzeo:

\_\_\_\_\_  
(pečat i potpis primatelja leasinga)

Grad Zagreb  
Gradski ured za financije  
Trg Stjepana Radića 1, 10000 Zagreb  
STP "AUTOZUBAK"  
Zagrebačka 117  
VELIKA GORICA  
Broj: H-072-21-18609-20  
VELIKA GORICA, 28.08.2020.

Stanica za tehnički pregled vozila, sukladno ovlaštenju iz članka 259. Zakona o sigurnosti prometa na cestama (NN 67/08, 48/10, 74/11, 80/13, 158/13, 92/14, 64/15), a temeljem sklopljenog ugovora, u ime Županijske uprave za ceste odnosno Grada Zagreba izdaje sljedeću

## POTVRDU

o obračunatoj godišnjoj naknadi za uporabu javnih cesta, koja se plaća pri registraciji motornih i priključnih vozila, temeljem članka 86. Zakona o cestama (NN 84/11, 22/13, 54/13, 148/13, 92/14) i Pravilnika o visini godišnje naknade za uporabu javnih cesta što se plaća pri registraciji motornih i priključnih vozila (NN 96/15, 98/15)

1. UNICREDIT LEASING CROATIA D.O.O. ZA LEASING, DANERA  
TOMLJANDVIŠA-GAVRANA 17, ZAGREB, 18736141210 Obveznik je  
plaćanja naknade za uporabu javnih cesta za vozilo: NI,  
OTVORENO S CERADOM, -, VOLKSWAGEN, CRAFTER C-490822,  
registerske oznaka ZG2374KP, broj šasije WV57ZZG2719040348,  
vrsta motora DIESEL - EURO VI, najveća dopuštena masa 3500  
kg.
2. Osnovna naknada (ON): 215,00 kn  
Korektivni koeficijent (K): 5,20  
(prema rb. S. čl. 4. Pravilnika)
3. Dodatna naknada na osnovni iznos  
(nema)
4. Godišnja naknada (GN = ON x K)  
1.118,00 kn
5. Naknada iz točke 4. ove potvrde uplaćena je u stanici za  
tehnički pregled vozila.
6. Korisnik leasinga  
ELEKTROCENTAR PETEK D.O.O., ETANSKA CESTA 8, IVANIĆ-GRAD,  
17491977840

Registracija vozila/produljenje valjanosti prometne dozvole vozila ne može se obaviti bez izvršene uplate godišnje naknade.

(pečat STP i potpis)

**Napomena:** U slučaju prijenosa vlasništva na vozilu ova potvrda je dokaz o plaćenju naknade za uporabu javnih cesta. Bez predocjenja originalne potvrde, kod prijenosa vlasništva vozila stanica za tehnički pregled vozila dužna je ponovno naplatiti propisani iznos naknade.

Temeljem članka 6. Pravilnika o naplati godišnje naknade za uporabu javnih cesta što se plaća pri registraciji motornih i priključnih vozila (NN 130/12), vlasnik koji odjavi svoje vozilo ima pravo na povrat dijela plaćenog iznosa naknade, uz pisani zahtjev koji podnosi Županijskoj upravi za ceste odnosno upravnom tijelu Grada Zagreba u roku od 15 dana od odjave vozila.

**ČUVAJTE OVU POTVRDU!**



REPUBLIKA HRVATSKA  
FOND ZA ZAŠTITU OKOLIŠA  
I ENERGETSKU UČINKOVITOST  
10000 ZAGREB, Radnička cesta 80

Klasa: UP/I-351-02/20-05/072  
Un. broj: 563-05/072-20-018802  
VELIKA GORICA, 28. 08. 2020

Fond za zaštitu okoliša i energetska učinkovitost, u predmetu utvrđivanja naknade za okoliš na vozila na motorni pogon, na temelju članka 26. stavka 2. Zakona o Fondu za zaštitu okoliša i energetska učinkovitost ("Narodne novine" broj 107/03 i 144/12), po službenoj dužnosti donosi

### RJEŠENJE

- I. UNICREDIT LEASING CROATIA D.O.O. ZA LEASING, 18736141210, DAMIRA TOMLIČANOV (ČA-BAYRANA 17, ZAGREB dužan je platiti posebnu naknadu za okoliš na vozilo na motorni pogon u iznosu od 72,00 kn, i to za vozilo: tip: VOLKSWAGEN CRAFTER, registarske oznake: Z62374HF, broj šasijske: WYZZZZSZZL9040348, vrsta motora: DIESEL - EURO VI, radni obujam: 1968 cm<sup>3</sup>, vrsta vozila: NI, emisijski razred vozila: Euro 6, starost vozila 9 godina.
- II. Posebnu naknadu za okoliš na vozila na motorni pogon obveznik je dužan platiti pri registraciji vozila/ovjeri tehničke ispravnosti vozila na račun Fonda, putem pravne osobe ovlaštene za registraciju odnosno ovjeru tehničke ispravnosti vozila.
- III. Registracija vozila/ovjera tehničke ispravnosti vozila ne može se obaviti bez izvršene uplate posebne naknade iz točke I. ovog Rješenja.
- IV. Žalba ne odgađa izvršenje Rješenja.

### Obrazloženje

Odredbama članka 16. Zakona o Fondu za zaštitu okoliša i energetska učinkovitost propisana je obveza plaćanja i način izračuna posebne naknade za okoliš na vozila na motorni pogon, a Uredbom o jediničnim naknadama, korektivnim koeficijentima i pobližim kriterijima i mjerilima za utvrđivanje posebne naknade na vozila na motorni pogon ("Narodne novine" broj 114/14 i 147/14), utvrđene su jedinične naknade i korektivni koeficijenti za vozila za koja se plaća posebna naknada za okoliš.

U provedenom postupku utvrđeno je da jedinična naknada za vozilo obveznika ovjere vrste vozila (kategoriji) te iznosi 80,00 kn, a da je korektivni koeficijent za:

- vrstu motora i pogonsko gorivo..... 1,000
- radni obujam motora..... 1,000
- starost vozila..... 0,900

te je množenjem jedinične naknade i korektivnog koeficijenta određena obvezniku posebna naknada za okoliš na vozila na motorni pogon u iznosu od 72,00 kn.

Prema odredbama članka 16. stavka 5. Zakona o Fondu za zaštitu okoliša i energetska učinkovitost registracija vozila/ovjera tehničke ispravnosti vozila ne može se obaviti bez izvršene uplate posebne naknade.

Žalba ne odgađa izvršenje Rješenja sukladno članku 26. stavak 4. Zakona o Fondu za zaštitu okoliša i energetska učinkovitost.

S obzirom na navedeno riješeno je kao u izreci.

#### UPUTA O PRAVNOM LIJEKU

Protiv ovog Rješenja može se izjaviti žalba Ministarstvu zaštite okoliša i energetike, Radnička cesta 80, Zagreb, i to u roku od 15 dana od dostave Rješenja. Žalba se predaje ili šalje poštom Fondu za zaštitu okoliša i energetska učinkovitost, Radnička cesta 80, Zagreb, a može se izjaviti i usmeno na zapisnik u istome Fondu.

Na žalbu se plaća upravna pristojba od 50,00 kuna po tarifnom broju 3. stavku 2. Tarife uz Uredbu o tarifi upravnih pristojbi ("Narodne novine" broj 8/17, 37/17, 129/17, 18/19 i 97/19).

DIREKTOR

Siniša Kukić, dipl. iur.

Dostaviti:

- Obvezniku
- Pismohrana, ovdje



Centar za vozila Hrvatske d.d.  
Zagreb, Capraška 6

CENTAR ZA VOZILA HRVATSKE

Odjel za ispitivanje vozila  
Velika Gorica, Steačka 39c

Ministarstvo mora, turizma, prometa i razvitka u suglasnosti s Ministarstvom gospodarstva, rada i poduzetništva, na temelju članka 277. Zakona o sigurnosti prometa na cestama ("Narodne novine" br. 105/04), svojim rješenjem Klase: UP/H-340-01/04-01/23 i Ur. br. 530-07-05-3 od 24.01.2005. ovlastilo je Centar za vozila Hrvatske d.d. da obavlja ispitivanje konstrukcijskih osobina i uređaja vozila na motorni pogon i priključnih vozila u skladu s člankom 276. navedenog Zakona.

Sukladno navedenom rješenju i tehničkim značajkama vozila izdaje se

## POTVRDA O ISPITIVANJU VOZILA C-490822

Za vozilo:

D.1 Marka:

VOLKSWAGEN

(14) Tip, model:

C-490822 CRAFTER

E Broj šasije (VIN):

WV3ZZSZZL9040348

J Kategorija vozila: N1

(2) Oblik karoserije:

OTVORENO S CERADOM

Vrsta ispitivanja:

Ispitivanje vozila - Naknadna ugradnja amjeva i cerade na vozilima kategorije N1

Napomena:

U Zagrebu, 2020-03-23

Za CVH

prof. dr. sc. Goran Zovak, dipl. ing.

Ovaj dokument elektronički je potpisan 2020-03-23 u 08:05 (broj zapisa: 2020-010337, kontrolni broj: 2458-4758)

Informacije za provjeru dokumenta:

U svakoj stanici za tehnički pregled vozila u Republici Hrvatskoj možete provjeriti točnost podataka navedenih u ovom elektroničkom zapisu.

C-490822

Stranica 1 od 2

Broj šasije: WV3ZZSZZL9040348

**Opis:**

Na vozilu su nadograđeni nosači cerade (arnjevi) i cerada.  
Ispitivanjem vozila te prema tvorničkim podacima utvrđeni su sljedeći, dolje navedeni, tehnički podaci.

**Tehnički podaci:**

J	Kategorija vozila:	N1
D.1	Marka:	VOLKSWAGEN
(14)	Tip, Model:	C-490822 CRAFTER
E	Broj šasijske:	WV3ZZZSZL9040348
(2)	Oblik karoserije:	OTVORENO S CERADOM
F.2	Najveća dopuštena masa [kg]:	3500
G	Masa praznog vozila [kg]:	2420
(6)	Duljina [mm]:	7004
(7)	Širina [mm]:	2098
(8)	Visina [mm]:	2710
(5)	Dopuštena nosivost [kg]:	1080
	Vrata nadogradnje / proizvođač / tip / serijski broj:	OTVORENI TERETNI SANDUK / - / -
	Dimenzije teretnog prostora, D / Š / V [mm]:	CERADA S ARNJEVIMA / - / - 3500 / 2040 / 400

UGOVOR O OPERATIVNOM LEASINGU br. 228217/20

**SKLOPLJEN IZMEĐU**

**1. DAVATELJ LEASINGA:**

UniCredit Leasing Croatia d.o.o.

Sa sjedištem: Ulica Damira Tomljenovića Gavrana 17, Zagreb. OIB: 18736141210

**2. PRIMATELJ LEASINGA:**

ELEKTROCENTAR PETEK d.o.o. za proizvodnju, usluge i trgovinu

Sa sjedištem: Ivanič-Grad (Grad Ivanič-Grad), Etanska cesta 8

OIB: 17491977848

Zastupen po: Marijana Nikčić, Miroslav Petek

**3. OBJEKT LEASINGA: Opel Movano 2.3 Crew Cab Dropside FWD - SRW**

**3.1. OPIS OBJEKTA LEASINGA:**

Marka: OPEL

Tip: Movano 2.3 Crew Cab Dropside FWD - SRW

Broj šasije: W0VMS8603LB223388

**3.2. OSTALI PODACI O OBJEKTU LEASINGA:**

Maksimalni broj kilometara godišnje: 37500

Specifikacija objekta leasinga prema ponudi dobavljača broj: 38583

**3.3. DOBAVLJAČ OBJEKTA LEASINGA:**

P.S.C. ZAGREB, d.o.o. za trgovinu automobilima i dijelovima

Zagreb (Grad Zagreb), Capraška 3

OIB: 29147492766

**4. NABAVNA VRIJEDNOST (TEMELJ KALKULACIJE):**

152.377,21 HRK (bez PDV)

Slovima: stopedesetdvijetisućatristosedamdesetsedam HRK i dvadesetjedna lipa

**5. TEMELJNO VRIJEME TRAJANJA UGOVORA O LEASINGU:**

48 mjeseci

**6. PLAĆANJA ( U HRK )**

Oporezivi iznos leasing obroka:

2.162,96 HRK (bez PDV)

Slovima: dvijetisućestošezdesetdvije HRK i devedesetšest lipa

Leasing obrok ukupno:

2.162,96 HRK (bez PDV)

Slovima: dvijetisućestošezdesetdvije HRK i devedesetšest lipa

Vrsta leasing obroka:

Nepromjnjiv

Iznos ukupne naknade:

130.729,96 HRK

Slovima: stotridesettisućasedamstodvadesetdevet HRK i devedesetšest lipa

Razdoblja plaćanja:

Mjesečna

Ukupan broj leasing obroka:

48

Slovima: četrdesetosam

Administrativni troškovi:

(0,50 %) 761,89 HRK (bez PDV)

Slovima: sedamstošezdesetjedna HRK i osamdesetdevet lipa

Obračun leasing obroka vrši se prvi dan u mjesecu koji slijedi mjesecu u kojem je izvršena primopredaja objekta leasinga. Leasing obroci dospijevaju u roku od 8 (slovima: osam) dana, najkasnije na datum dospijeća označen na računu.

Upiate se vrše na žiro račun br. HR5123600001101923623.

U leasing obrok uključene su dodatne usluge prema specifikaciji i uvjetima dodatnih usluga i čine sastavni dio ugovora o operativnom leasingu.

UGOVOR O OPERATIVNOM LEASINGU br. 228217/20

7. OSTATAK VRIJEDNOSTI OBJEKTA LEASINGA NAKON ISTEKA UGOVORA:

83.045,58 HRK (bez PDV)

Slovima: osamdesettri tisuća četrdesetpet HRK i pedesetosam lipa

8. INSTRUMENTI OSIGURANJA POTRAŽIVANJA

POLICA AUTOMOBILSKOG KASKA

ZADUŽNICA PRIMATELJA LEASINGA

9. ZAVRŠNE ODREDBE

Primatelj leasinga potpisom ovog ugovora potvrđuje da je preuzeo i pročitao ponudu dobavljača br. 38588, specifikaciju i uvjete dodatnih usluga, opće uvjete, izvadak iz odluke o vrsti i visini naknada za usluge broj 10000437 i plan plaćanja koji su uz zapisnik o preuzimanju objekta leasinga sastavni dio ugovora te prihvaća prava i obveze koje iz istih proizlaze.

Novčane obveze koje proizlaze iz ugovora izražene su u HRK, a ispunjavaju se sukladno Općim uvjetima. Potpisivanjem ovog ugovora primatelj leasinga i ostali sudionici izjavljuju da su upoznati s važećom odlukom o vrsti i visini naknada za usluge davatelja leasinga, te da pristaju na primjenu iste.

Opći uvjeti za ovaj ugovor vrijede iz ugovora 227099/20.

Zagreb 09-09-2020  
(Mjesto i datum)

  
UniCredit Leasing Croatia d.o.o.

 UniCredit  
Leasing Croatia d.o.o.  
Ulica Dalmira Tamišanića Gavrana 17  
10000 Zagreb 16

  
ELEKTROCENTAR PETEK D.O.O.

**SPECIFIKACIJA I UVJETI DODATNIH USLUGA UGOVORA O OPERATIVNOM LEASINGU BR. 228217/20**

<b>OBJEKT LEASINGA: Opel Movano 2.3 Crew Cab Dupleks FWD - SRW</b>	
<b>Specifikacija</b>	<b>Ukupna iznosa ugovorani limit</b>
UVP - Upravljanje voznim parkom	20.874,53 HRK (bez PDV)

U slučaju ranijeg prestanka ugovora o leasingu iz bilo kojeg razloga, Davatelj leasinga će napraviti izračun stvarnih troškova pruženih usluga na dan prestanka ugovora o leasingu. U slučaju da se izračunom ustanovi da je Davatelj leasinga izvršio tj. platio više usluga od iznosa u tom trenutku plaćenog od strane Primatelja leasinga, tj. ukoliko se pojavi eventualna negativna razlika, istu je dužan platiti Primatelj leasinga, i to u roku od 15 dana od dana izdavanja računa.

**Uvjeti:**

- Usluga upravljanja voznim parkom je regulirana Ugovorom o poslovnoj suradnji pri upravljanju voznim parkom sklopljenim između Davatelja leasinga, Primatelja leasinga i Dobavljača.

Zagreb 09-09-2020  
(Mjesto i datum)

  
UniCredit Leasing Croatia d.o.o.  
 **UniCredit**  
Leasing Croatia d.o.o.  
Ulica Gavrana Tomislavova Gavrana 17  
10000 Zagreb 15

  
ELEKTROCENTAR PETEK D.O.O.

Primatelj leasinga: ELEKTROCENTAR PETEK d.o.o. za proizvodnju, usluge i trgovinu

Adresa: Ivančić-Grad (Grad Ivančić-Grad), Etanska cesta 8  
OIB: 17491977848

Tip ugovora: Ugovor o operativnom leasingu

Broj ugovora: 228217/20

Objekt leasinga: Opel Movano 2.3 Crew Cab Dropside FWD - SRW

Valuta: HRK

Nabavna vrijednost: 152.377,21 HRK bez PDV-a

Rok otplate: 48

Datum: 15.09.2020

### PLAN PLAĆANJA

Rok plaćanja	Opis	Rata	VAL	Za plaćanje	Porez	Oponoživi iznos
10.09.2020	ADMINISTRATIVNI TROŠKOVI	0	KN	952,38	190,47	761,89
09.10.2020	LEASING OBROK	1	KN	2.703,70	540,74	2.162,96
09.11.2020	LEASING OBROK	2	KN	2.703,70	540,74	2.162,96
09.12.2020	LEASING OBROK	3	KN	2.703,70	540,74	2.162,96
11.01.2021	LEASING OBROK	4	KN	2.703,70	540,74	2.162,96
09.02.2021	LEASING OBROK	5	KN	2.703,70	540,74	2.162,96
09.03.2021	LEASING OBROK	6	KN	2.703,70	540,74	2.162,96
09.04.2021	LEASING OBROK	7	KN	2.703,70	540,74	2.162,96
10.05.2021	LEASING OBROK	8	KN	2.703,70	540,74	2.162,96
09.06.2021	LEASING OBROK	9	KN	2.703,70	540,74	2.162,96
09.07.2021	LEASING OBROK	10	KN	2.703,70	540,74	2.162,96
09.08.2021	LEASING OBROK	11	KN	2.703,70	540,74	2.162,96
09.09.2021	LEASING OBROK	12	KN	2.703,70	540,74	2.162,96
11.10.2021	LEASING OBROK	13	KN	2.703,70	540,74	2.162,96
09.11.2021	LEASING OBROK	14	KN	2.703,70	540,74	2.162,96
09.12.2021	LEASING OBROK	15	KN	2.703,70	540,74	2.162,96
10.01.2022	LEASING OBROK	16	KN	2.703,70	540,74	2.162,96
09.02.2022	LEASING OBROK	17	KN	2.703,70	540,74	2.162,96
09.03.2022	LEASING OBROK	18	KN	2.703,70	540,74	2.162,96
11.04.2022	LEASING OBROK	19	KN	2.703,70	540,74	2.162,96
09.05.2022	LEASING OBROK	20	KN	2.703,70	540,74	2.162,96
09.06.2022	LEASING OBROK	21	KN	2.703,70	540,74	2.162,96
11.07.2022	LEASING OBROK	22	KN	2.703,70	540,74	2.162,96
09.08.2022	LEASING OBROK	23	KN	2.703,70	540,74	2.162,96
09.09.2022	LEASING OBROK	24	KN	2.703,70	540,74	2.162,96
10.10.2022	LEASING OBROK	25	KN	2.703,70	540,74	2.162,96
09.11.2022	LEASING OBROK	26	KN	2.703,70	540,74	2.162,96
09.12.2022	LEASING OBROK	27	KN	2.703,70	540,74	2.162,96
09.01.2023	LEASING OBROK	28	KN	2.703,70	540,74	2.162,96
09.02.2023	LEASING OBROK	29	KN	2.703,70	540,74	2.162,96
09.03.2023	LEASING OBROK	30	KN	2.703,70	540,74	2.162,96
10.04.2023	LEASING OBROK	31	KN	2.703,70	540,74	2.162,96
09.05.2023	LEASING OBROK	32	KN	2.703,70	540,74	2.162,96
09.06.2023	LEASING OBROK	33	KN	2.703,70	540,74	2.162,96
10.07.2023	LEASING OBROK	34	KN	2.703,70	540,74	2.162,96
09.08.2023	LEASING OBROK	35	KN	2.703,70	540,74	2.162,96
11.09.2023	LEASING OBROK	36	KN	2.703,70	540,74	2.162,96
09.10.2023	LEASING OBROK	37	KN	2.703,70	540,74	2.162,96
09.11.2023	LEASING OBROK	38	KN	2.703,70	540,74	2.162,96
11.12.2023	LEASING OBROK	39	KN	2.703,70	540,74	2.162,96
09.01.2024	LEASING OBROK	40	KN	2.703,70	540,74	2.162,96
09.02.2024	LEASING OBROK	41	KN	2.703,70	540,74	2.162,96
11.03.2024	LEASING OBROK	42	KN	2.703,70	540,74	2.162,96
09.04.2024	LEASING OBROK	43	KN	2.703,70	540,74	2.162,96
09.05.2024	LEASING OBROK	44	KN	2.703,70	540,74	2.162,96
10.06.2024	LEASING OBROK	45	KN	2.703,70	540,74	2.162,96
09.07.2024	LEASING OBROK	46	KN	2.703,70	540,74	2.162,96
09.08.2024	LEASING OBROK	47	KN	2.703,70	540,74	2.162,96
09.09.2024	LEASING OBROK	48	KN	2.703,70	540,74	2.162,96
UKUPNO				130.729,98	26.145,99	104.583,97



# PSC Zagreb

**UNICREDIT LEASING CROATIA D.O.O.**  
 ULICA D.T.GAVRANA 17  
 10000 ZAGREB  
 OIB: 18736141210

R1

U Zagrebu, 11.09.2020.  
 Valuta: 11.09.2020.

## Račun br. 926/1/1

71134 03WVK8 5DCC QM11

Vrsta vozila:	TERETNO - NOVO	Broj vrata:	4
Oblik karoserije:	TERETNO	Broj put. mjesta:	7
Broj šasije:	W0VMS8603LB223388	Boja:	Mineral white
Marka:	OPEL	Vrsta goriva:	DIESEL
Tip:	MOVANO	Radni obujam:	2299 cm <sup>3</sup>
Model:	GR CAB DROP 2.3 DT	Snaga motora:	100 kW
Zemlja proizvodnje:	FRANCUSKA	Emisija CO <sub>2</sub> :	191 g/km
Godina proizvodnje:	2020	Masa vozila:	2346 kg
		Dozvoljena nosivost:	1154 kg
		Najveća dop. masa:	3500 kg

Naziv robe	Cijena	Količina	Popust	Ukupno
Vozilo W0VMS8603LB223388	152.377,21 kn	1,00	0,00 kn	152.377,21 kn
<b>Ukupno:</b>				<b>152.377,21 kn</b>
<b>PDV:</b>				<b>38.094,30 kn</b>
<b>Ukupno s PDV-om:</b>				<b>190.471,51 kn</b>
<b>Sveukupno za platiti:</b>				<b>190.471,51 kn</b>

Obracun PDV-a:		
Osnovica	Stopa	Iznos
152.377,21 kn	25,0000	38.094,30 kn

Naknada je plaćena sukladno pravilniku o gospodarenju otpadnim vozilima (NN 125/15 čl.6) u iznosu od 1.338,60 kn

Način plaćanja: T - TRANSAKCIJSKI RAČUN

Datum i vrijeme izdavanja računa: 11.09.2020 14:32:11

Račun izdao/la (Oznaka operatera): 127

Kupac se obavezuje da će za ostvarivanje flotnog popusta dostaviti svu potrebnu dokumentaciju, između ostalog i kopiju prometne dozvole odmah nakon izvršene registracije vozila. Također, kupac se obavezuje da će vozio u svom vlasništvu imati najmanje 6 mjeseci i da će prijeći minimalno 6000 km prije eventualne prodaje/odjave vozila.

Unosnik: P.S.C. Zagreb d.o.o., Zagreb, Capraška 3, MB: 0426059, OIB: 29147492766

Datum isporuke dobra ili obavljene usluge: 11.09.2020.

Motorno vozilo nije predmet oporezivanja posebnim porezom na motorna vozila sukladno članku 5. stavak 1. točka 1. u vezi s člankom 4. stavak 1. točka n) Zakona o posebnom porezu na motorna vozila, a prema obavijesti Carinske uprave KLASA: 410-19/17-11/1134 URBROJ: 513-02-1760/3-17-2 od 2. svibnja 2017. godine.

Korisnik leasinga: ELEKTROCENTAR PEJEK d.o.o. ETANSKA 8, IVANIĆ GRAD

SPECIJALNA FLOTA 2020.



Zagreb - Capraška 3  
 Tel: (01) 24 04 800, fax: (01) 24 05 790  
 Zagreb - Avenija Dubrova 306/7  
 Tel: (01) 29 25 255, fax: (01) 29 25 367  
 Velika Gorica - Zagrebačka 115a  
 Tel: (01) 62 15 111, fax: (01) 62 17 055  
 Podružnica Varaždin - Opatujka 155  
 Tel: (042) 331 556, fax: (042) 331 557

P.S.C. ZAGREB d.o.o., Capraška 3  
 Upisano kod trgovačkog suda u Zagrebu  
 mat broj: MB5-080124446  
 Temeljni kapital uplaćen u cijelosti  
 9.400.000,00 kn.  
 Članovi uprave: A.Špil, E.Kulašević i K.Serić

IBAN BA  
 HR06484001100591535  
 SWIFT: 82BHHR2XXX  
 IBAN HEST  
 HR153020061100784567  
 SWIFT: ESBCHR22

www.psc-zagreb.com  
 info@psc-zagreb.com  
 OIB: 29147492766  
 PDV ID: HR09147492766  
 Matični broj: 0426059

**ZAPISNIK O PRIMOPREDAJI OBJEKTA LEASINGA  
PO UGOVORU O LEASINGU BR. 228217/20**

**PODACI O PRIMATELJU LEASINGA:**

Naziv i sjedište primatelja leasinga:	ELEKTROCENTAR PETEK D.O.O., Ivanić-Grad (Grad Ivanić-Grad), Etanska cesta 8
OIB primatelja leasinga:	17491977848
Ime i prezime, ovlaštenje osobe koja je preuzela objekt leasinga:	

**PODACI O OBJEKTU LEASINGA I DOBAVLJAČU:**

Marka, tip, model objekta leasinga:	Opel Movano 2.3 Crew Cab Dropside FWD - SRW	
Broj šasijske / Serijske broj:	W0VMS8803LB223388	
Rabljena objekt leasinga:	NE	DA
Broj prijeđenih kilometara:		
Naziv i sjedište dobavljača:	P.S.C. ZAGREB D.O.O., Zagreb (Grad Zagreb), Capraška 3	
OIB dobavljača:	29147492766	
Ima i prezime prodavača:		
Napomena o objektu leasinga:		

**MJESTO I DATUM PRIMOPREDAJE:**

U (mjesto):	ZAGREB	Datum:	11.05.2020.
-------------	--------	--------	-------------

Ovim Zapisnikom o primopredaji, Dobavljač i Primatelj leasinga potvrđuju:

- da je Dobavljač predao objekt leasinga Primatelju leasinga, na dogovoreni način i na dogovorenom mjestu, te da Dobavljač nije u zatečenju u isporuci;
- da objekt leasinga u cijelosti odgovara odobrenom od strane Primatelja Leasinga, koji ga definično i bezuvjetno prihvata;
- da je priključak primopredaje Primatelj leasinga završeno i pregledao isporučeni objekt leasinga, te je utvrdio da je isti potpuno ispravan, funkcionalan i bez oštećenja; Primatelj leasinga nema prava potraživanja oštećenja i/ili nedostatke koji nisu navedeni u ovom Zapisniku;
- da je objekt leasinga u skladu sa normama i propisima, posebno onima vezanim za sigurnost, zaštitu okoliša i higijenu, da posjeduje (uvelo je to zakonom propisano i/ili na kupovnu, uvoz, transport, korištenje i održanje objekta leasinga) sve potrebne koncesije, dozvole, potvrde, dozvole i homologacije;
- da je za objekt leasinga završeno i sve pripadajuće dokumentacije i isprave potrebne za njegovo korištenje te dodatna oprema namučena od primatelja leasinga, a financirana kroz predmetni ugovor o leasingu;
- da je Dobavljač upozorio Primatelja leasinga na ujetima vezano za garanciju i korištenje objekta leasinga koje Primatelj leasinga u cijelosti prihvata;
- uvelo Primatelj leasinga potpisao Zapisnik o primopredaji uopće neispunjeni ili neovjerenjivi, isporuci, uvelo i materijalnim nedostatcima, odnosno otkazao da objekt leasinga ne odgovara ugovornom, a isto ne navede u ovom Zapisniku; Primatelj leasinga godi i/ili zakonski i ugovorne prava u pogledu istog, te se navedena isporuka smatra usklađenom uz nastanak svih ugovornih prava i obveza.

Kao vjerodostojni dokaz gornjih podataka pod materijalnom i kazuinam odgovornošću upisujemo da su navedeni podaci potpuni, istiniti i točni, te da je objekt leasinga predao uzme i za račun UniCredit Leasing Croatia d.o.o., Zagreb, Ulica Damira Tomljanovića Gavran 17, kao vlasnika objekta leasinga.

Objekt leasinga predao:

P.S.C. ZAGREB  
ZAGREB, CAPRAŠKA 3

(pečat dobavljača i potpis prodavača)

Objekt leasinga preuzelo:  
**ELEKTROCENTAR PETEK**  
D.O.O.  
Ivanić-Grad, Etanska cesta 8

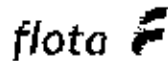

## PRIMOPREDAJNI ZAPISNIK

pp20.0494



Proizvođač	Šasija	W0VMS8603LB223388	Broj ugovora
Model	Registarska oznaka		Datum i vrijeme primopredaje
Zapremnina	Trenutna kilometraža	0	11.09.2020 13:11h
Mjenjač ručni	Oblik karoserije		
Vrsta goriva dizel	Boja		
	VOZILO PREUZEO	VOZILO PREDAO	
Klijent	ELEKTROCENTAR PETEK d.o.o.	Autoflota d.o.o.	
Adresa	Etarska cesta 8, Ivanč-Grad	Savska Opatovina 42, 10090 Zagreb	
Ime i prezime	Ivan Boršić	Matej Radoš	
Kontakt		matej.rados@flota.hr, +385(0)99 4488 265	

## 1. Dokumenti i oprema pri primopredaji

DA NE	DA NE	DA NE
<input checked="" type="checkbox"/> <input type="checkbox"/> Prometna dozvola	<input checked="" type="checkbox"/> <input type="checkbox"/> Rezervni kotač	<input checked="" type="checkbox"/> <input type="checkbox"/> Uputstvo za korštenje vozila
<input checked="" type="checkbox"/> <input type="checkbox"/> Polica osiguranja	<input checked="" type="checkbox"/> <input type="checkbox"/> Alat za skidanje i postavljanje kotača	<input type="checkbox"/> <input checked="" type="checkbox"/> Modul za navigaciju
<input checked="" type="checkbox"/> <input type="checkbox"/> Zelena karta	<input checked="" type="checkbox"/> <input type="checkbox"/> Set za popravak pneumatika	<input type="checkbox"/> <input checked="" type="checkbox"/> Sigurnosna matiča za kotač
<input checked="" type="checkbox"/> <input type="checkbox"/> Vatrogasni aparat	<input checked="" type="checkbox"/> <input type="checkbox"/> Rezervne žarulje	<input checked="" type="checkbox"/> <input type="checkbox"/> FLOTA upute za korisnike
<input checked="" type="checkbox"/> <input type="checkbox"/> Kutija prve pomoći	<input checked="" type="checkbox"/> <input type="checkbox"/> Reflektirajući prsluk	<input checked="" type="checkbox"/> <input type="checkbox"/> FLOTA servisna kartica
<input checked="" type="checkbox"/> <input type="checkbox"/> Reflektirajući trokut	<input checked="" type="checkbox"/> <input type="checkbox"/> Servisna knjižica	<input checked="" type="checkbox"/> <input type="checkbox"/> Ključevi vozila ( broj 2_ )
<input checked="" type="checkbox"/> <input type="checkbox"/> Razina ulja u motoru između min i max	<input checked="" type="checkbox"/> <input type="checkbox"/> Razina rashladne tekućine između min i max	<input checked="" type="checkbox"/> <input type="checkbox"/> Set tepiha

## 2. Pneumatici

Dimenzije	Sezona guma	<input checked="" type="checkbox"/> ljetni	<input type="checkbox"/> zimski	<input type="checkbox"/> cjelogodišnji
Marka	Naplatci	<input type="checkbox"/> aluminijски	<input type="checkbox"/> čelični	<input type="checkbox"/> poklopci

## 3. Stanje vozila

DA NE	Uvjeti u primopredaji:	Razina goriva:
<input type="checkbox"/> <input type="checkbox"/> stanje vozila dokumentirano fotografijom	<input type="checkbox"/> mrak	<input type="checkbox"/> snijeg
<input checked="" type="checkbox"/> <input type="checkbox"/> oprano iznutra	<input type="checkbox"/> kiša	<input type="checkbox"/> jako prijava
<input checked="" type="checkbox"/> <input type="checkbox"/> oprano izvana		
		1 / 8

4. Štete

Na dan ... 20... u ... sati ... minuta ... u ... ulici ... u ... mjestu ... u ... općini ... u ... županiji ... u ... državi ...  
(Štete oštećenja): Oštećenja: ...

Vanjska oštećenja:

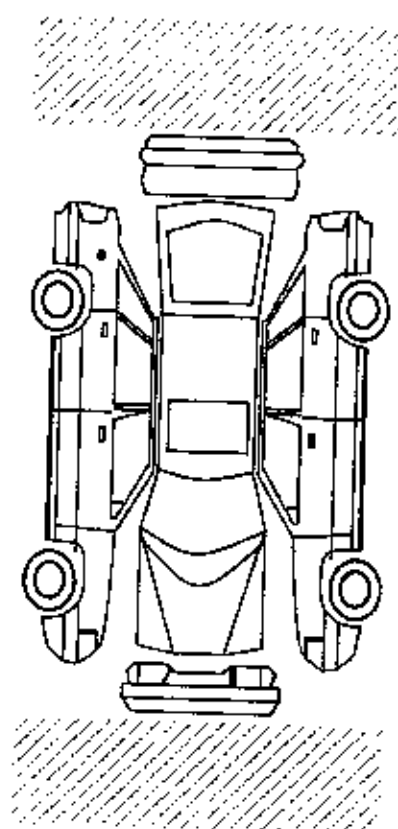

Unutarnja oštećenja:

.....  
.....  
.....  
.....  
.....  
.....  
.....  
.....  
.....

5. Dodatne napomene vezane za vozilo

vozilo preuzeo

vozilo predao

**ELEKTRO  
CENTAR Petek**  
24. d.o.o.  
M.P. i vlastoručni potpis ZAGREB, Eranska cesta 8

**AUTOFLOTA d.o.o.**  
Zagreb, Savska Cvetovina 42  
M.P. i vlastoručni potpis

**UGOVOR O OPERATIVNOM LEASINGU br. 228218/20**

**SKLOPLJEN IZMEĐU**

**1. DAVATELJ LEASINGA:**

UniCredit Leasing Croatia d.o.o.

Sa sjedištem: Ulica Damira Tomljanovića Gavrana 17, Zagreb, OIB: 18736141210

**2. PRIMATELJ LEASINGA:**

ELEKTROCENTAR PETEK d.o.o. za proizvodnju, usluge i trgovinu

Sa sjedištem: Ivanić-Grad (Grad Ivanić-Grad), Etanska cesta 8

OIB: 17491977848

Zastupan po: Marijana Nikolić, Miroslav Petek

**3. OBJEKT LEASINGA: Opel Movano 2.3 Crew Cab Dropside FWD - SRW**

**3.1. OPIS OBJEKTA LEASINGA:**

Marka: OPEL

Tip: Movano 2.3 Crew Cab Dropside FWD - SRW

Broj šasije: W0VMS8605LB224204

**3.2. OSTALI PODACI O OBJEKTU LEASINGA:**

Maksimalni broj kilometara godišnje: 37500

Specifikacija objekta leasinga prema ponudi dobavljača broj: 33601

**3.3. DOBAVLJAČ OBJEKTA LEASINGA:**

P.S.C. ZAGREB, d.o.o. za trgovinu automobilima i djelovima

Zagreb (Grad Zagreb), Capraška 3

OIB: 29147492766

**4. NABAVNA VRIJEDNOST (TEMELJ KALKULACIJE):**

152.377,21 HRK (bez PDV)

Slovima: stopešestdvijetisućatristosedamdesetsedam HRK i dvadesetjedna lpa

**5. TEMELJNO VRIJEME TRAJANJA UGOVORA O LEASINGU:**

48 mjeseci

**6. PLAĆANJA ( U HRK )**

Operativni iznos leasing obroka:

2.162,96 HRK (bez PDV)

Slovima: dvijetisućstošezdesetdvije HRK i devedesetšest lpa

Leasing obrok ukupno:

2.162,96 HRK (bez PDV)

Slovima: dvijetisućstošezdesetdvije HRK i devedesetšest lpa

Vrsta leasing obroka:

Nepromjenjiv

Iznos ukupne naknade:

130.729,96 HRK

Slovima: stotridesettisućasedamstodvadesetdevet HRK i devedesetšest lpa

Razdoblja plaćanja:

Mjesečna

Ukupan broj leasing obroka:

48

Slovima: četrdesetosam

Administrativni troškovi:

(0,50 %) 761,69 HRK (bez PDV)

Slovima: sedamstošezdesetjedna HRK i osamdesetdevet lpa

Obračun leasing obroka vrši se prvi dan u mjesecu koji slijedi mjesecu u kojem je izvršena primopredaja objekta leasinga. Leasing obroci dostižu u roku od 8 (slovima: osam) dana, najkasnije na datum dostizanja označen na računu.

Uplate se vrše na žiro račun br. HR5123600001101923623.

U leasing obrok uključene su dodatne usluge prema specifikaciji i uvjetima dodatnih usluga i čine sastavni dio ugovora o operativnom leasingu.

UGOVOR O OPERATIVNOM LEASINGU br. 228218/20

7. OSTATAK VRIJEDNOSTI OBJEKTA LEASINGA NAKON ISTEKA UGOVORA:

83.045,5€ HRK (bez PDV)

Slovima: osamdesettiritisučetredesetpet HRK | pedesetosam lipa

8. INSTRUMENTI OSIGURANJA POTRAŽIVANJA  
POLICA AUTOMOBILSKOG KASKA

9. ZAVRŠNE ODREDBE

Primatelj leasinga potpisom ovog ugovora potvrđuje da je preuzeo i pročitao ponudu dobavljača br. 38601, specifikaciju i uvjete dodatnih usluga, opće uvjete, izvadak iz odluke o vrsti i visini naknada za usluge broj 10000437 i plan plaćanja koji su uz zapisnik o preuzimanju objekta leasinga sastavni dio ugovora te prihvata prava i obveze koje iz istih proizlaze.

Novčane obveze koje proizlaze iz ugovora izražene su u HRK, a ispunjavaju se sukladno Općim uvjetima. Potpisivanjem ovog ugovora primatelj leasinga i ostali sudionici izjavljuju da su upoznati s važećom odlukom o vrsti i visini naknada za usluge davatelja leasinga, te da pristaju na primjenu iste.

Opći uvjeti za ovaj ugovor vrijede iz ugovora 227099/20.

Zadužnica primatelja leasinga za ovaj ugovor vrijedi iz ugovor 228217/20

Zagreb 09-09-2020  
(Mjesto i datum)

  
UniCredit Leasing Croatia d.o.o.  
 UniCredit  
Leasing Croatia d.o.o.  
Ulica Ganka Tomljanovića Gavara 17  
10000 Zagreb 15

  
ELEKTROCENTAR PETEK D.O.O.

**SPECIFIKACIJA I UVJETI DODATNIH USLUGA UGOVORA O OPERATIVNOM LEASINGU BR. 228218/20**

OBJEKT LEASINGA: Opel Meriva 1.3 Crew Cab Driveside FWD - SPIN	
Specifikacija	ukupan iznos Ugovoreni iznos
UVP - Upravljanje voznim parkom	20.674 53 HRK (bez PDV)

U slučaju ranijeg prestanka ugovora o leasingu iz bilo kojeg razloga, Davatelj leasinga će napraviti izračun stvarnih troškova pruženih usluga na dan prestanka ugovora o leasingu. U slučaju da se izračunom ustanovi da je Davatelj leasinga izvršio tj. platio više usluga od iznosa u tom trenutku plaćenog od strane Primatelja leasinga, tj. ukoliko se pojavi eventualna negativna razlika, istu je dužan platiti Primatelj leasinga, i to u roku od 15 dana od dana izdavanja računa.

**Uvjeti:**

- Usluga upravljanja voznim parkom je regulirana Ugovorom o poslovnoj suradnji pri upravljanju voznim parkom sklopljenim između Davatelja leasinga, Primatelja leasinga i Dobavljača.

Zagreb 09-09-2020  
(Mjesto i datum)

  
UniCredit Leasing Croatia d.o.o.  
  
UniCredit  
Leasing Croatia d.o.o.  
Ulica Davora Tomljanovića Gavrana 17  
10000 Zagreb 16

  
ELEKTROCENTAR PETEK D.O.O.

Priznatelj leasinga: ELEKTROCENTAR PETEK d.o.o. za proizvodnju, usluge i trgovinu  
 Adresa: Ivanić-Grad (Grad Ivanić-Grad), Etamska cesta 8  
 OIB: 17491977848  
 Tip ugovora: Ugovor o operativnom leasingu  
 Broj ugovora: 228218/20  
 Objekt leasinga: Opel Movano 2,3 Crew Cab Dropside FWD - SRW

Valuta: HRK  
 Nebevrna vrijednost: 152.377,21 HRK bez PDV-a  
 Rok otplate: 48  
 Ukupni iznos naknade: 130.729,96 HRK  
 Datum: 08.08.2020

### PLAN PLAĆANJA

Rok plaćanja	Opis	Rata	VAL	Za plaćanja	Porez	Oponozni iznos
08.09.2020	ADMINISTRATIVNI TROŠKOVI	0	KN	952,38	180,47	761,89
08.10.2020	LEASING OBROK	1	KN	2.703,70	540,74	2.162,96
09.11.2020	LEASING OBROK	2	KN	2.703,70	540,74	2.162,96
09.12.2020	LEASING OBROK	3	KN	2.703,70	540,74	2.162,96
11.01.2021	LEASING OBROK	4	KN	2.703,70	540,74	2.162,96
09.02.2021	LEASING OBROK	5	KN	2.703,70	540,74	2.162,96
09.03.2021	LEASING OBROK	6	KN	2.703,70	540,74	2.162,96
08.04.2021	LEASING OBROK	7	KN	2.703,70	540,74	2.162,96
10.05.2021	LEASING OBROK	8	KN	2.703,70	540,74	2.162,96
09.06.2021	LEASING OBROK	9	KN	2.703,70	540,74	2.162,96
09.07.2021	LEASING OBROK	10	KN	2.703,70	540,74	2.162,96
09.08.2021	LEASING OBROK	11	KN	2.703,70	540,74	2.162,96
09.09.2021	LEASING OBROK	12	KN	2.703,70	540,74	2.162,96
11.10.2021	LEASING OBROK	13	KN	2.703,70	540,74	2.162,96
09.11.2021	LEASING OBROK	14	KN	2.703,70	540,74	2.162,96
09.12.2021	LEASING OBROK	15	KN	2.703,70	540,74	2.162,96
10.01.2022	LEASING OBROK	16	KN	2.703,70	540,74	2.162,96
09.02.2022	LEASING OBROK	17	KN	2.703,70	540,74	2.162,96
09.03.2022	LEASING OBROK	18	KN	2.703,70	540,74	2.162,96
11.04.2022	LEASING OBROK	19	KN	2.703,70	540,74	2.162,96
09.05.2022	LEASING OBROK	20	KN	2.703,70	540,74	2.162,96
09.06.2022	LEASING OBROK	21	KN	2.703,70	540,74	2.162,96
11.07.2022	LEASING OBROK	22	KN	2.703,70	540,74	2.162,96
09.08.2022	LEASING OBROK	23	KN	2.703,70	540,74	2.162,96
09.09.2022	LEASING OBROK	24	KN	2.703,70	540,74	2.162,96
10.10.2022	LEASING OBROK	25	KN	2.703,70	540,74	2.162,96
09.11.2022	LEASING OBROK	26	KN	2.703,70	540,74	2.162,96
09.12.2022	LEASING OBROK	27	KN	2.703,70	540,74	2.162,96
09.01.2023	LEASING OBROK	28	KN	2.703,70	540,74	2.162,96
09.02.2023	LEASING OBROK	29	KN	2.703,70	540,74	2.162,96
09.03.2023	LEASING OBROK	30	KN	2.703,70	540,74	2.162,96
10.04.2023	LEASING OBROK	31	KN	2.703,70	540,74	2.162,96
09.05.2023	LEASING OBROK	32	KN	2.703,70	540,74	2.162,96
09.06.2023	LEASING OBROK	33	KN	2.703,70	540,74	2.162,96
10.07.2023	LEASING OBROK	34	KN	2.703,70	540,74	2.162,96
09.08.2023	LEASING OBROK	35	KN	2.703,70	540,74	2.162,96
11.09.2023	LEASING OBROK	36	KN	2.703,70	540,74	2.162,96
09.10.2023	LEASING OBROK	37	KN	2.703,70	540,74	2.162,96
09.11.2023	LEASING OBROK	38	KN	2.703,70	540,74	2.162,96
11.12.2023	LEASING OBROK	39	KN	2.703,70	540,74	2.162,96
09.01.2024	LEASING OBROK	40	KN	2.703,70	540,74	2.162,96
09.02.2024	LEASING OBROK	41	KN	2.703,70	540,74	2.162,96
11.03.2024	LEASING OBROK	42	KN	2.703,70	540,74	2.162,96
09.04.2024	LEASING OBROK	43	KN	2.703,70	540,74	2.162,96
08.05.2024	LEASING OBROK	44	KN	2.703,70	540,74	2.162,96
10.06.2024	LEASING OBROK	45	KN	2.703,70	540,74	2.162,96
09.07.2024	LEASING OBROK	46	KN	2.703,70	540,74	2.162,96
09.08.2024	LEASING OBROK	47	KN	2.703,70	540,74	2.162,96
09.09.2024	LEASING OBROK	48	KN	2.703,70	540,74	2.162,96
UKUPNO				130.729,96	26.145,99	104.583,97

**Napomena:**

Rok plaćanja leasing obroka ovisi o datumu preuzimanja objekta leasinga, na način da se prvi leasing obrok izdaje prvog dana u mjesecu nakon preuzimanja. Za prikaz Plana plaćanja i rokova plaćanja kao datum predviđenog preuzimanja objekta leasinga korišten je datum izrade plana plaćanja i leasing ugovora.



# PSC Zagreb

## UNICREDIT LEASING CROATIA D.O.O.

ULICA D.T.GAVRANA 17

10000 ZAGREB

OIB: 18736141210

R1

U Zagrebu, 11.09.2020.

Valuta: 11.09.2020.

### Račun br. 913/1/1

71117 12XA5W 5DDC QM11

Vrsta vozila:	TERETNO - NOVO	Broj vrata:	4
Oblik karoserija:	TERETNO	Broj put. mjesta:	7
Broj šasije:	W0VMS8605LB224204	Boja:	Mineral white
Marka:	OPEL	Vrsta goriva:	DIESEL
Tip:	MOVANO	Radni obujam:	2299 cm <sup>3</sup>
Model:	CR CAB DROP 2.3 DT	Snaga motora:	100 kW
Zemlja proizvodnje:	FRANCUSKA	Emisija CO <sub>2</sub> :	191 g/km
Godina proizvodnje:	2020	Masa vozila:	2346 kg
		Dozvoljena nosivost:	1154 kg
		Najveća dop. masa:	3500 kg

Naziv robe	Cijena	Količina	Popust	Ukupno
Vozilo W0VMS8605LB224204	152.377,21 kn	1,00	0,00 kn	152.377,21 kn

#### Obračun PDV-a:

Osnovica	Stopa	Iznos
152.377,21 kn	25,0000	38.094,30 kn

<b>Ukupno:</b>	<b>152.377,21 kn</b>
----------------	----------------------

<b>PDV:</b>	<b>38.094,30 kn</b>
-------------	---------------------

<b>Ukupno s PDV-om:</b>	<b>190.471,51 kn</b>
-------------------------	----------------------

<b>Sveukupno za platiti:</b>	<b>190.471,51 kn</b>
------------------------------	----------------------

Naknada je plaćena sukladno pravilniku o gospodarenju otpadnim vozilima (NN 125/15 čl.6) u iznosu od 1.338,60 kn

Način plaćanja: T - TRANSAKCIJSKI RAČUN

Datum i vrijeme izdavanja računa: 11.09.2020 14:07:17

Račun izdao/la (Oznaka operatera): 127

Kupac se obavezuje da će za ostvarivanja flotnog popusta dostaviti svu potrebnu dokumentaciju, između ostalog i kopiju prometne dozvole odmah nakon izvršene registracije vozila. Također, kupac se obavezuje da će vozilo u svom vlasništvu imati najmanje 6 mjeseci i da će prijeći minimalno 6000 km prije eventualne prodaje/odjave vozila.

Unosnik: P.S.C. Zagreb d.o.o., Zagreb, Capraška 3, MB: 0426059, OIB: 29147492766

Datum isporuke dobra ili obavljene usluge: 11.09.2020.

Motorno vozilo nije predmet oporezivanja posebnim porezom na motorna vozila sukladno članku 5. stavak 1. točka 1. u vezi s člankom 4. stavak 1. točka n) Zakona o posebnom porezu na motorna vozila, a prema obavijesti Carinske uprave KLASA: 410-19/17-11/1134 URBROJ: 513-02-1760/3-17-2 od 2. svibnja 2017. godine.

Korisnik leasinga: ELEKTROCENTAR.PETEK d.o.o., ETANSKA 8, IVANIĆ GRAD

SPECIJALNA FLOTA 2020

**ELEKTROCENTAR.PETEK**  
d.o.o.  
IVANIĆ GRAD, Etanska 8

Prodavatelj

Tomislav Šep

Zagreb - Capraška 3  
Tel.: (01) 24 04 800, fax: (01) 24 05 790  
Zagreb - Avenija Dubrova 30/1  
Tel.: (01) 29 25 255, fax: (01) 29 25 367  
Vilka Gorica - Zagrebačka 11/5a  
Tel.: (01) 67 15 115, fax: (01) 62 12 055  
Podružnica Varaždin - Čopova 133  
Tel.: (042) 331 956, fax: (042) 331 557

P.S.C. ZAGREB d.o.o., Capraška 3  
Upisana kod trgovačkog suda u Zagrebu  
pod brojem MB5 08012466.  
Temejni kapital uploćen u cijelost  
8.100.000,00 kn.  
Članovi uprave: A.Špi, E.Kukolja i K.Sentić

IBAN: BBA  
HR0624040081100591535  
SWIFT: RZBIHR33XXX  
IBAN ERSTE  
HR1524020061100784567  
SWIFT: ESBCHR22

www.psc-zagreb.com  
info@psc-zagreb.com  
OIB: 29147492766  
PDV ID: HR29147492766  
Matični broj: 0426059

**ZAPISNIK O PRIMOPREDAJI OBJEKTA LEASINGA  
PO UGOVORU O LEASINGU BR. 228218/20**

**PODACI O PRIMATELIJU LEASINGA:**

Naziv i sjedište primatelja leasinga:	ELEKTROCENTAR PETEK D.O.O., Ivanić-Grad (Grad Ivanić-Grad), Etanska cesta 8
OIB primatelja leasinga:	17491977848
Ime i prezime, ovlaštenje osobe koja je preuzela objekt leasinga:	

**PODACI O OBJEKTU LEASINGA I DOBAVLJAČU:**

Marka, tip, model objekta leasinga:	Opel Movano 2.3 Crew Cab Dropside FWD - SRW	
Broj šasijske / Serijski broj:	W0VMS8605LB224204	
Rabljeni objekt leasinga:	NE	DA
Broj prijedanih kilometara:		
Naziv i sjedište dobavljača:	P.S.C. ZAGREB D.O.O., Zagreb (Grad Zagreb), Capraška 3	
OIB dobavljača:	29147492766	
Ime i prezime prodavača:		
Napomena o objektu leasinga:		

**MJESTO I DATUM PRIMOPREDAJE:**

U (mjesto):	ZAGREB	Datum:	14.08.2020.
-------------	--------	--------	-------------

Ovim Zapisnikom o primopredaji, Dobavljač i Primatelj leasinga potvrđuju:

- da je Dobavljač predao objekt leasinga Primatelju leasinga, na dogovoreni način i na dogovorenom mjestu, te da Dobavljač nije u sukobu s isporucom;
- da objekt leasinga u cijelosti odgovara odobrenom od strane Primatelja Leasinga, koji ga odmah prihvata;
- da je s timom primopredaje Primatelj leasinga pregledao i pregledao isporučeni objekt leasinga, te je utvrdio da je isti potpuno ispravan, funkcionalan i bez oštećenja; Primatelj leasinga nema pravo žaliti se na oštećenja ili nedostatke koji nisu navedeni u ovom Zapisniku;
- da je objekt leasinga u skladu sa normama i propisima, posebno onima vezanim za sigurnost, zaštitu objekta i njegova, da posjeduje (ukoliko je to zakonom propisano i nužno za kupovinu, uvoz, transport, održavanje, održavanje objekta leasinga) sve potrebne koncesije, licencij, potvrde, dozvole i homologacije;
- da je uz objekt leasinga zadržane i sve pripadajuće dokumentacije i oprema potrebna za njegovo korištenje te dodatno oprema naručena od primatelja leasinga, a inačica kroz predmetni ugovor o leasingu;
- da je Dobavljač upoznao Primatelja leasinga sa svjetlima vezano za garanciju i isključenje objekta leasinga koje Primatelj leasinga u cijelosti prihvata;
- ukoliko Primatelj leasinga potpisuje Zapisnik o primopredaji usprkos neisporuci ili nepravilnom isporuci, utvrdjenim materijalnim nedostacima, odnosno činjenici da objekt leasinga ne odgovara ugovorenim kriterijima navedenim u ovom Zapisniku, Primatelj leasinga gubi sve zahtjeve i ugovorne pravice u pogledu istog, te se ne može žaliti isporuci objekta leasinga u okviru iz navedenih ugovornih prava i obveza.

Kao vjerodostojno pošteno i pravilno pod mlajlijalnom i kasnom odgovornošću ispunjavamo da su navedeni podaci potpuni, istiniti i točni, te da je objekt leasinga proučen i imen za račun UniCredit Leasing Croatia d.o.o., Zagreb, Ulica Damira Tomljanovića-Genara 17, 10000 Zagreb objekta leasinga.

Objekt leasinga predao:

*[Handwritten signature and stamp]*  
 (pečat dobavljača i potpis prodavača)

**ELEKTROCENTAR PETEK**  
 24  
 d.o.o.  
 IVANIĆ GRAD, Etanska cesta 8  
 (pečat i potpis primatelja leasinga)

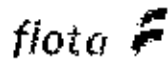

## PRIMOPREDAJNI ZAPISNIK

pp20.0495



Proizvođač	Šasija	W0VMS860SLB224204	Broj ugovora
Model	Registarska oznaka		Datum i vrijeme primopredaje
Zapremnina	Trenutna kilometraža	0	11.09.2020 13:37h
Mjenjač ručni	Oblik karoserije		
Vrsta goriva dizel	Boja		
	VOZILO PREUZED	VOZILO PREDAO	
Klijent	ELEKTROCENTAR PÉTEK d.o.o.	Autoflota d.o.o.	
Adresa	Etanska cesta 8, Ivanić-Grad	Savska Opatovina 42, 10090 Zagreb	
Ime i prezime	Ivan Boršić	Matej Radoš	
Kontakt	099 2343285	matej.rados@flota.hr, +385(0)99 4498 265	

## 1. Dokumenti i oprema pri primopredaji

DA NE	DA NE	DA NE
<input checked="" type="checkbox"/> <input type="checkbox"/> Prometna dozvola	<input checked="" type="checkbox"/> <input type="checkbox"/> Rezervni kotač	<input checked="" type="checkbox"/> <input type="checkbox"/> Uputstvo za korištenje vozila
<input checked="" type="checkbox"/> <input type="checkbox"/> Polica osiguranja	<input checked="" type="checkbox"/> <input type="checkbox"/> Alat za skidanje i postavljanje kotača	<input type="checkbox"/> <input checked="" type="checkbox"/> Modul za navigaciju
<input checked="" type="checkbox"/> <input type="checkbox"/> Zelena karta	<input checked="" type="checkbox"/> <input type="checkbox"/> Set za popravak pneu matke	<input type="checkbox"/> <input checked="" type="checkbox"/> Sigurnosna matka za kotač
<input checked="" type="checkbox"/> <input type="checkbox"/> Vatrogasni aparat	<input checked="" type="checkbox"/> <input type="checkbox"/> Rezervne žarulje	<input checked="" type="checkbox"/> <input type="checkbox"/> FLOTA upute za korisnike
<input checked="" type="checkbox"/> <input type="checkbox"/> Kutija prve pomoći	<input checked="" type="checkbox"/> <input type="checkbox"/> Reflektirajući prsluk	<input checked="" type="checkbox"/> <input type="checkbox"/> FLOTA servisna kartica
<input checked="" type="checkbox"/> <input type="checkbox"/> Reflektirajući trokut	<input checked="" type="checkbox"/> <input type="checkbox"/> Servisna knjižica	<input checked="" type="checkbox"/> <input type="checkbox"/> Ključevi vozila ( broj 2... )
<input checked="" type="checkbox"/> <input type="checkbox"/> Razina ulja u motoru između min i max	<input checked="" type="checkbox"/> <input type="checkbox"/> Razina rashladne tekućine između min i max	<input checked="" type="checkbox"/> <input type="checkbox"/> Set tepiha

## 2. Pnenutici

Dimenzije	Sezona guma	<input checked="" type="checkbox"/> ljetni	<input type="checkbox"/> zimski	<input type="checkbox"/> cjelogodišnji
Marka	Naplatci	<input type="checkbox"/> aluminijski	<input type="checkbox"/> čelični	<input type="checkbox"/> poklopci

## 3. Stanje vozila

DA NE	Uvjeti u primopredaji:	Razina goriva:
<input type="checkbox"/> <input type="checkbox"/> stanje vozila dokumentirano fotografijom	<input type="checkbox"/> mrak	<input type="checkbox"/> snijeg
<input checked="" type="checkbox"/> <input type="checkbox"/> oprano iznutra	<input type="checkbox"/> kiša	<input type="checkbox"/> jako prijava
<input checked="" type="checkbox"/> <input type="checkbox"/> oprano izvana		
		1 / 8



**UGOVOR O OPERATIVNOM LEASINGU br. 220219/20**

**SKLOPLJEN IZMEĐU**

**1. DAVATELJ LEASINGA:**

UniCredit Leasing Croatia d.o.o.

Sa sjedištem: Ulica Damira Tomljanovića Gavrana 17, Zagreb, OIB: 18736141210

**2. PRIMATELJ LEASINGA:**

ELEKTROCENTAR PETEK d.o.o. za proizvodnju, usluge i trgovinu

Sa sjedištem: Ivanić-Grad (Grad Ivanić-Grad), Etanska cesta 8

OIB: 17491977848

Zastupan po: Marijana Nikolić, Miroslav Petek

**3. OBJEKT LEASINGA: Opel Movano 2.3 Crew Cab Dropside FWD - SRW**

**3.1. OPIS OBJEKTA LEASINGA:**

Marka: OPEL

Tip: Movano 2.3 Crew Cab Dropside FWD - SRW

Broj šasije: WQVMS8600LB224207

**3.2. OSTALI PODACI O OBJEKTU LEASINGA:**

Maksimalni broj kilometara godišnje: 37500

Specifikacija objekta leasinga prema ponudi dobavljača broj: 33602

**3.3. DOBAVLJAČ OBJEKTA LEASINGA:**

P.S.C. ZAGREB, d.o.o. za trgovinu automobilima i dijelovima

Zagreb (Grad Zagreb), Capraška 3

OIB: 29147492766

**4. NABAVNA VRIJEDNOST (TEMELJ KALKULACIJE):**

152.377,21 HRK (bez PDV)

Slovima: stopedesetdvijetisućatristosedamdesetsedam HRK i dvadesetjedna lipa

**5. TEMELJNO VRIJEME TRAJANJA UGOVORA O LEASINGU:**

48 mjeseci

**6. PLAĆANJA ( U HRK )**

Oporezivi iznos leasing obroka:

2.162,96 HRK (bez PDV)

Slovima: dvijetisućstošezdesetdvije HRK i devedesetšest lipa

Leasing obrok ukupno:

2.162,96 HRK (bez PDV)

Slovima: dvijetisućstošezdesetdvije HRK i devedesetšest lipa

Vrsta leasing obroka:

Nepromjenjiv

Iznos ukupne naknade:

130.729,96 HRK

Slovima: stotridesettisućsedamstodvadesetdevet HRK i devedesetšest lipa

Razdoblja plaćanja:

Mjesečna

Ukupan broj leasing obroka:

48

Slovima: četrdesetosam

Administrativni troškovi:

(0,50 %) 761,89 HRK (bez PDV)

Slovima: sedamstošezdesetjedna HRK i osamdesetdevet lipa

Obračun leasing obroka vrši se prvi dan u mjesecu koji slijedi mjesecu u kojem je izvršena primopredaja objekta leasinga. Leasing obroci dospijevaju u roku od 8 (slovima: osam) dana, najkasnije na datum dospijeća označen na računu.

Uplate se vrše na žiro račun br. HR5123600001101923623.

U leasing obrok uključene su dodatne usluge prema specifikaciji i uvjetima dodatnih usluga i čine sastavni dio ugovora o operativnom leasingu.

UGOVOR O OPERATIVNOM LEASINGU br. 228219/20

7. OSTATAK VRIJEDNOSTI OBJEKTA LEASINGA NAKON ISTEKA UGOVORA:

83.045,58 HRK (bez PDV)  
Slovima: osamdesettrisućečetdesetpet HRK i pedesetosam lpa

8. INSTRUMENTI OSIGURANJA POTRAŽIVANJA  
POLICA AUTOMOBILSKOG KASKA

9. ZAVRŠNE ODREDBE

Primatelj leasinga potpisom ovog ugovora potvrđuje da je preuzeo i pročitao ponudu dobavljača br. 38602, specifikaciju i uvjete dodatnih usluga, opće uvjete, izvadak iz odluke o vrsti i visini naknada za usluge broj 10000437 i plan plaćanja koji su uz zapisnik o preuzimanju objekta leasinga sastavni dio ugovora te prihvaća prava i obveze koje iz istih proizleže.

Novčane obveze koje proizleže iz ugovora izražene su u HRK, a ispunjavaju se sukladno Općim uvjetima. Potpisivanjem ovog ugovora primatelj leasinga i ostali sudionici izjavljuju da su upoznati s važećom odlukom o vrsti i visini naknada za usluge davatelja leasinga, te da pristaju na primjenu iste.

Opći uvjeti za ovaj ugovor vrijede iz ugovora 227099/20.

Zadužnica primatelja leasinga za ovaj ugovor vrijedi iz ugovor 228217/20

Zagreb, 07.09.2020.,  
(Mjesto i datum)

  
UniCredit Leasing Croatia d.o.o.  
 UniCredit  
Leasing Croatia d.o.o.  
Ulica Džemal Bijelića 17  
10000 Zagreb 15

  
ELEKTROCENTAR PETEK D.O.O.



Leasing

**SPECIFIKACIJA I UVJETI DODATNIH USLUGA UGOVORA O OPERATIVNOM LEASINGU BR. 228219/20**

<b>OBJEKT LEASINGA: Opel Movano 2.3 Crew Cab Dropside FWD - SRW</b>	
<b>Specifikacija:</b>	<b>ukupan iznosa ugovora: limit</b>
UVP - Upravljanje voznim parkom	20.674,53 HRK (bez PDV)

U slučaju ranijeg prestanka ugovora o leasingu iz bilo kojeg razloga, Davatelj leasinga će napraviti izračun stvarnih troškova pruženih usluga na dan prestanka ugovora o leasingu. U slučaju da se izračunom ustanovi da je Davatelj leasinga izvršio tj. platio više usluga od iznosa u tom trenutku plaćenog od strane Primatelja leasinga, tj. ukoliko se pojavi eventualna negativna razlika, istu je dužan platiti Primatelj leasinga, i to u roku od 15 dana od dana izdavanja računa.

**Uvjeti:**

- Usluga upravljanja voznim parkom je regulirana Ugovorom o poslovnoj suradnji pri upravljanju voznim parkom sklopljenim između Davatelja leasinga, Primatelja leasinga i Dobavljača.

Zagreb 09 - 09 - 2020  
(Mjesto i datum)

  
UniCredit Leasing Croatia d.o.o.

 **UniCredit**  
Leasing Croatia d.o.o.  
Ulica Danijela Tomljanovića Gavrana 17  
10000 Zagreb 15

  
ELEKTROCENTAR PETEK D.O.O.

Primatelj leasinga: ELEKTROCENTAR PETEK d.o.o. za proizvodnju, usluge i trgovinu

Adresa: Ivančić-Grad (Grad Ivančić-Grad), Etsanska cesta 8

OIB: 17481977848

Tip ugovora: Ugovor o operativnom leasingu

Broj ugovora: 228219/20

Objekt leasinga: Opel Movano 2.3 Crew Cab Crosside FWD - SRW

Valuta: HRK

Nabavna vrijednost: 152.377,21 HRK bez PDV-a

Rok otplate: 46

Ukupni iznos naknade: 130.729,96 HRK

Datum: 08.09.2020

### PLAN PLAĆANJA

Rok plaćanja	Opis	Rata	VAL	Za plaćanja	Porez	Oporezivi iznos
08.09.2020	ADMINISTRATIVNI TROŠKOVI	0	KN	952,96	180,47	761,89
09.10.2020	LEASING OBROK	1	KN	2.703,73	540,74	2.162,96
09.11.2020	LEASING OBROK	2	KN	2.703,73	540,74	2.162,96
09.12.2020	LEASING OBROK	3	KN	2.703,73	540,74	2.162,96
11.01.2021	LEASING OBROK	4	KN	2.703,73	540,74	2.162,96
09.02.2021	LEASING OBROK	5	KN	2.703,73	540,74	2.162,96
09.03.2021	LEASING OBROK	6	KN	2.703,73	540,74	2.162,96
08.04.2021	LEASING OBROK	7	KN	2.703,70	540,74	2.162,96
10.05.2021	LEASING OBROK	8	KN	2.703,70	540,74	2.162,96
09.06.2021	LEASING OBROK	9	KN	2.703,70	540,74	2.162,96
09.07.2021	LEASING OBROK	10	KN	2.703,70	540,74	2.162,96
09.08.2021	LEASING OBROK	11	KN	2.703,70	540,74	2.162,96
08.09.2021	LEASING OBROK	12	KN	2.703,70	540,74	2.162,96
11.10.2021	LEASING OBROK	13	KN	2.703,70	540,74	2.162,96
09.11.2021	LEASING OBROK	14	KN	2.703,70	540,74	2.162,96
09.12.2021	LEASING OBROK	15	KN	2.703,70	540,74	2.162,96
10.01.2022	LEASING OBROK	16	KN	2.703,70	540,74	2.162,96
09.02.2022	LEASING OBROK	17	KN	2.703,70	540,74	2.162,96
09.03.2022	LEASING OBROK	18	KN	2.703,70	540,74	2.162,96
11.04.2022	LEASING OBROK	19	KN	2.703,70	540,74	2.162,96
09.05.2022	LEASING OBROK	20	KN	2.703,70	540,74	2.162,96
09.06.2022	LEASING OBROK	21	KN	2.703,70	540,74	2.162,96
11.07.2022	LEASING OBROK	22	KN	2.703,70	540,74	2.162,96
09.08.2022	LEASING OBROK	23	KN	2.703,70	540,74	2.162,96
09.09.2022	LEASING OBROK	24	KN	2.703,70	540,74	2.162,96
10.10.2022	LEASING OBROK	25	KN	2.703,70	540,74	2.162,96
09.11.2022	LEASING OBROK	26	KN	2.703,70	540,74	2.162,96
09.12.2022	LEASING OBROK	27	KN	2.703,70	540,74	2.162,96
09.01.2023	LEASING OBROK	28	KN	2.703,70	540,74	2.162,96
09.02.2023	LEASING OBROK	29	KN	2.703,70	540,74	2.162,96
09.03.2023	LEASING OBROK	30	KN	2.703,70	540,74	2.162,96
10.04.2023	LEASING OBROK	31	KN	2.703,70	540,74	2.162,96
09.05.2023	LEASING OBROK	32	KN	2.703,70	540,74	2.162,96
09.06.2023	LEASING OBROK	33	KN	2.703,70	540,74	2.162,96
09.07.2023	LEASING OBROK	34	KN	2.703,70	540,74	2.162,96
09.08.2023	LEASING OBROK	35	KN	2.703,70	540,74	2.162,96
11.09.2023	LEASING OBROK	36	KN	2.703,70	540,74	2.162,96
09.10.2023	LEASING OBROK	37	KN	2.703,70	540,74	2.162,96
09.11.2023	LEASING OBROK	38	KN	2.703,70	540,74	2.162,96
11.12.2023	LEASING OBROK	39	KN	2.703,70	540,74	2.162,96
09.01.2024	LEASING OBROK	40	KN	2.703,70	540,74	2.162,96
09.02.2024	LEASING OBROK	41	KN	2.703,70	540,74	2.162,96
11.03.2024	LEASING OBROK	42	KN	2.703,70	540,74	2.162,96
09.04.2024	LEASING OBROK	43	KN	2.703,70	540,74	2.162,96
09.05.2024	LEASING OBROK	44	KN	2.703,70	540,74	2.162,96
10.06.2024	LEASING OBROK	45	KN	2.703,70	540,74	2.162,96
09.07.2024	LEASING OBROK	46	KN	2.703,70	540,74	2.162,96
09.08.2024	LEASING OBROK	47	KN	2.703,70	540,74	2.162,96
09.09.2024	LEASING OBROK	48	KN	2.703,70	540,74	2.162,96
UKUPNO				130.729,96	26.145,99	104.583,97

#### Napomena

Rok plaćanja leasing obroka ovisi o datumu preuzimanja objekta leasinga, na način da se prvi leasing obrok izdaje prvog dana u mjesecu nakon preuzimanja. Za prikaz Plana plaćanja i rokova plaćenja kao datum predviđenog preuzimanja objekta leasinga korišten je datum izrade plana plaćanja i leasing ugovora.



# PSC Zagreb

**UNICREDIT LEASING CROATIA D.O.O.**  
ULICA D.T.GAVRANA 17  
10000 ZAGREB  
OIB: 18736141210

R1

U Zagrebu, 11.09.2020.  
Valuta: 11.09.2020.

## Račun br. 923/1/1

71131 13WY55 EDDC QM11

Vrsta vozila:	TERETNO - NOVO	Broj vrata:	4
Oblik karoserije:	TERETNO	Broj put. mjesta:	7
Broj šasijske:	W0VMS8600LB224207	Boja:	Mineral white
Marka:	OPEL	Vrsta goriva:	DIESEL
Tip:	MOVANO	Radni obujam:	2299 cm <sup>3</sup>
Model:	CR CAB DROP 2.3 DT	Snaga motora:	100 kW
Zemlja proizvođača:	FRANCUSKA	Emisija CO <sub>2</sub> :	191 g/km
Godina proizvodnje:	2020	Masa vozila:	2346 kg
		Dozvoljena nosivost:	1154 kg
		Najveća dop. masa:	3500 kg

Naziv robe	Cijena	Količina	Popust	Ukupno
Vozilo W0VMS8600LB224207	152.377,21 kn	1,00	0,00 kn	152.377,21 kn
<b>Ukupno:</b>				<b>152.377,21 kn</b>
<b>PDV:</b>				<b>38.094,30 kn</b>
<b>Ukupno s PDV-om:</b>				<b>190.471,51 kn</b>
<b>Sveukupno za platiti:</b>				<b>190.471,51 kn</b>

Obračun PDV-a:

Osnovica	Stopa	Iznos
152.377,21 kn	25,0000	38.094,30 kn

Naknada je plaćena sukladno pravilniku o gospodarenju otpadnim vozilima (NN 125/15 čl.6) u iznosu od 1.338,60 kn

Način plaćanja: T - TRANSAKCIJSKI RAČUN

Datum i vrijeme izdavanja računa: 11.09.2020 14:27:50

Račun izdao/la (Oznaka operatera): 127

Kupac se obavezuje da će za ostvarivanje flotnog popusta dostaviti svu potrebnu dokumentaciju, između ostalog i kopiju prometne dozvole odmah nakon izvršene registracije vozila. Također, kupac se obavezuje da će vozilo u svom vlasništvu imati najmanje 6 mjeseci i da će prijeći minimalno 6000 km prije eventualne prodaje/odjave vozila.

Unosnik: P.S.C. Zagreb d.o.o., Zagreb, Capraška 3, MB: 0426059, OIB: 29147492766

Datum isporuke dobra ili obavljene usluge: 11.09.2020.

Motorno vozilo nije predmet oporezivanja posebnim porezom na motorna vozila sukladno članku 5. stavak 1. točka 1. u vezi s člankom 4. stavak 1. točka n) Zakona o posebnom porezu na motorna vozila, a prema obavijesti Carinske uprave KLASA: 410-19/17-11/1134 URBROJ: 513-02-1750/3-17-2 od 2. svibnja 2017. godine.

Korisnik leasinga: ELEKTROCENTAR PETEK d.o.o., ETANSKA 8, IVANIĆ GRAD

SPECIJALNA FLOTA 2020.



Zagreb • Capraška 3  
Tel: (01) 2404400, fax: (01) 24 05 790  
Zagreb • Avenija Dubrava 38a  
Tel: (01) 29 25 255, fax: (01) 29 25 367  
Velika Gorica • Zagrebačka 1-5a  
Tel: (01) 6215111, fax: (01) 6217055  
Podružnica Varaždin • Dopruga 135  
Tel: (042) 331 556, fax: (042) 331 557

P.S.C. ZAGREB d.o.o., Capraška 3  
Uključeno u sud. trgovačkog suda u Zagrebu  
pod brojem MB5 080124446.  
Temejni kapital uplaćen u cijelosti  
8.606.000,00 kn  
Članovi uprave: A.ŠIHLJE, Kukuljica, K.Šeržić

IBAN RBA  
HR0624040081100591533  
SWIFT: RZBHRZ33XXX  
IBAN ERSTE  
HR524020061100784567  
SWIFT: ESBCHR22

www.psc-zagreb.com  
info@psc-zagreb.com  
OIB: 29147492766  
PIV ID: HR39147492766  
Mat. i št. broj: 0426059

Prodavatelj

Tomislav Šep

**ZAPISNIK O PRIMOPREDAJI OBJEKTA LEASINGA  
PO UGOVORU O LEASINGU BR. 228219/20**

**PODACI O PRIMATELJU LEASINGA:**

Naziv i sjedište primatelja leasinga:	ELEKTROCENTAR PETEK D.O.O., Ivanić-Grad (Grad Ivanić-Grad), Etanska cesta 8
OIB primatelja leasinga:	17491977848
Ime i prezime, ovlaštenje osobe koja je preuzela objekt leasinga:	

**PODACI O OBJEKTU LEASINGA I DOBAVLJAČU:**

Marka, tip, model objekta leasinga:	Opel Movano 2.3 Crew Cab Dropside FWD - SRW	
Broj šasije / Serijski broj:	WV0VMS8600LB224207	
Rabljena objekt leasinga:	NE	DA
Broj prijeđenih kilometara:		
Naziv i sjedište dobavljača:	P.S.C. ZAGREB D.O.O., Zagreb (Grad Zagreb), Capraška 3	
OIB dobavljača:	29147492766	
Ime i prezime prodavača:		
Napomena o objektu leasinga:		

**MJESTO I DATUM PRIMOPREDAJE:**

U (mjesto):	ZAGREB	Datum:	11.09.2020.
-------------	--------	--------	-------------

Ovim Zapisnikom o primopredaji, Dobavljač i Primatelj leasinga potvrđuju:

- da je Dobavljač predao objekt leasinga Primatelju leasinga, na dogovorenim mjestu i na dogovorenim način i na dogovorenim mjestu, te da Dobavljač nije u zakasnelosti u isporuci;
- da objekt leasinga u objeći odgovara odobrenom od strane Primatelja Leasinga, koji ga definiše i bezuvjetno prihvata;
- da je prilikom primopredaje Primatelj leasinga sročjano i pogledao isporučeni objekt leasinga, te je utvrdio da je isti potpuno ispravan, funkcionalan i bez oštećenja. Primatelj leasinga nema pravo pozivati se na oštećenja ili nedostatke koji nisu navedeni u ovom Zapisniku;
- da je objekt leasinga u skladu sa normama i propisima, posebno onima vezanim sa sigurnost, sigurnu okoliša i tog jara, da posjeduje svaku je to zakonom propisanu i nužno za isporuku, održ, transport, korištenja i održanja objekta leasinga) sve potrebne homologacije, licence, potvrde, dozvole i homologacije;
- da je iz objekta leasinga preuzeta i sve pripadajuća dokumentacija i oprema potrebna za njegovo korištenje te dodatna oprema naručena od primatelja leasinga, a izdvojene kroz predmetni ugovor o leasingu;
- da je Dobavljač upoznao Primatelja leasinga sa uvjetima vezano za garanciju i korištenje objekta leasinga koje Primatelj leasinga u objeći prihvata;
- ukoliko Primatelj leasinga potpisuje Zapisnik o primopredaji usprkos nepotpun ili nepravilnom izvješću, uzdanim manje vrijim nedostacima, odobreno činjenic da objekt leasinga ne odgovara ugovornom i isto ne navede u ovom Zapisniku. Primatelj leasinga gubi sve zakonske i ugovorne prave u pogledu istog, te se ne može na isporuku smatra uređenom uz nametak svih ugovornih prava i obveza.

Kao vjerodostojne potpisanje gornjih podataka pod nadpisanim i sačinjenim odgovornošću izjavljujemo da su navedeni podaci potpuni, istiniti i točni, te da je objekt leasinga preuzet u ime i za račun UNICredit Leasing Croatia d.o.o. Zagreb, Mica Damira Tomljanovića Gvarana 17, kao vlasnika objekta leasinga

Objekt leasinga predao: -

*P.S.C. ZAGREB D.O.O.*  
ZAGREB  
(pečat dobavljača i potpis prodavača)

**ELEKTROCENTAR PETEK**  
D.O.O.  
IVANIĆ GRAD, ETANSKA CESTA 8  
(pečat i potpis primatelja leasinga)



## PRIMOPREDAJNI ZAPISNIK

pp20.0497



Proizvođač	Šasija	WDVMS8600LB224207	Broj ugovora
Model	Registarska oznaka		Datum i vrijeme primopredaje
Zapremnina	Trenutna kilometraža	0	11.09.2020 13:42h
Mjenjač	Oblik karoserije	ručni	
Vrsta goriva	Boja	dizel	

## VOZILO PREUZEO

## VOZILO PREDAO

Klijent	ELEKTROCENTAR PETEK d.o.o.	Autoflota d.o.o.
Adresa	Etanska cesta 8, Ivanić-Grad	Savska Opatovina 42, 10090 Zagreb
Ime i prezime	Ivan Boršić	Matej Radoš
Kontakt	099 2343285	matej.rados@flota.hr, +385(0)99 4498 265

## 1. Dokumenti i oprema pri primopredaji

DA NE

- Prometna dozvola  
  Polica osiguranja  
  Zelena karta  
  Vatrogasni aparat  
  Kutija prve pomoći  
  Reflektirajući trokut  
  Razina ulja u motoru između min i max

DA NE

- Rezervni kotač  
  Alat za skidanje i postavljanje kotača  
  Set za popravak pneumatika  
  Rezervne žarulje  
  Reflektirajući prsluk  
  Servisna knjižica  
  Razina rashladne tekućine između min i max

DA NE

- Uputstvo za korištenje vozila  
  Modul za navigaciju  
  Sigurnosna matrica za kotač  
  FLOTA upute za korisnike  
  FLOTA servisna kartica  
  Ključevi vozila ( broj 2 . . )  
  Set tepiha

## 2. Pneuematlo

Dimenzije

Sezona guma  ljetni  zimski  cjelogodišnji

Marka

Naplatci  aluminijski  čelični  poklopci

## 3. Stanje vozila

DA NE

- stanje vozila dokumentirano fotografijom  
  oprano iznutra  
  oprano izvana

Uvjeti u primopredaji:

- mrak  snijeg  
 kiša  jako prijava

Razina goriva:

1 / 8

4. Šteta

Priložiti treba ispravni popisi šteta i bilježnice koje su nastale pri preuzimanju vozila. Popisi šteta i bilježnice koje su nastale pri preuzimanju vozila moraju biti ispravno popunjene. Popisi šteta i bilježnice moraju biti popunjene u skladu s obavezama iz Zakona o zaštiti potrošača, a posebno u skladu s člankom 17. Zakona o zaštiti potrošača.

Vanjska oštećenja:

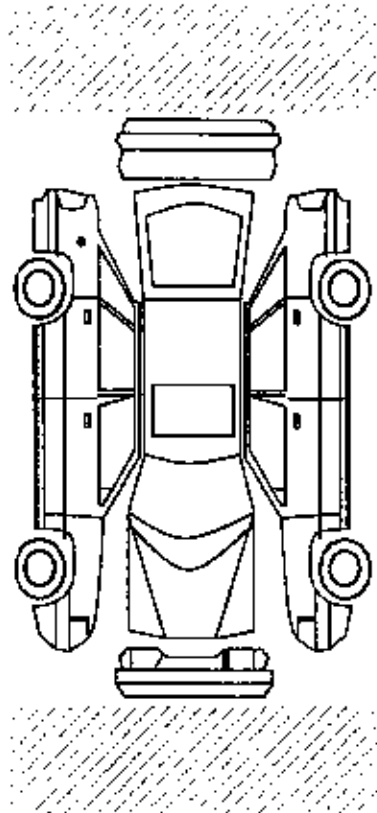

Unutarnja oštećenja:

-----

-----

-----

-----

-----

-----

-----

-----

-----

-----

5. Dodatne napomene vezane za vozilo

vozilo preuzeo

vozilo predao

*[Signature]*

**ELEKTRO**  
**CENTAR**  
 d.o.o.  
 IVANIĆ GRAD, Električna cesta, 8

M.P. i vlastoručni potpis

**AUTOFLOTA d.o.o.**  
 Zagreb, Savska Opatovina 42

*[Signature]*

M.P. i vlastoručni potpis

**UGOVOR O OPERATIVNOM LEASINGU br. 228220/20**

**SKLOPLJEN IZMEĐU**

**1. DAVATELJ LEASINGA:**

UniCredit Leasing Croatia d.o.o.

Sa sjedištem: Ulica Damira Tomljanovića Gavrana 17, Zagreb, OIB: 18736141210

**2. PRIMATELJ LEASINGA:**

ELEKTROCENTAR PETEK d.o.o. za proizvodnju, usluge i trgovinu

Sa sjedištem: Ivanić-Grad (Grad Ivanić-Grad), Etanska cesta 8

OIB: 17491977848

Zastupan po: Marijana Nikolić, Miroslav Petek

**3. OBJEKT LEASINGA: Opel Movano 2.3 Crew Cab Dropside FWD - SRW**

**3.1. OPIS OBJEKTA LEASINGA:**

Marka: OPEL

Tip: Movano 2.3 Crew Cab Dropside FWD - SRW

Broj šasijske: W0VMS8602LB224208

**3.2. OSTALI PODACI O OBJEKTU LEASINGA:**

Maksimalni broj kilometara godišnje: 37500

Specifikacija objekta leasinga prema ponudi dobavljača broj: 38603

**3.3. DOBAVLJAČ OBJEKTA LEASINGA:**

P.S.C. ZAGREB, d.o.o. za trgovinu automobilima i dijelovima

Zagreb (Grad Zagreb), Capraška 3

OIB: 29147492766

**4. NABAVNA VRIJEDNOST (TEMELJ KALKULACIJE):**

152.377,21 HRK (bez PDV)

Slovima: stopedesetdvijetisućatristosedamdesetsedam HRK i dvadesetjedna lpa

**5. TEMELJNO VRIJEME TRAJANJA UGOVORA O LEASINGU:**

48 mjeseci

**6. PLAĆANJA ( U HRK )**

Oporezivi iznos leasing obroka:

2.162,96 HRK (bez PDV)

Slovima: dvijetisućstošezdesetdvije HRK i devedesetšest lpa

Leasing obrok ukupno:

2.162,96 HRK (bez PDV)

Slovima: dvijetisućstošezdesetdvije HRK devedesetšest lpa

Vrsta leasing obroka:

Nepromjenjiv

Iznos ukupne naknade:

130.729,96 HRK

Slovima: stotridesettisućasedamstodvadesetdevet HRK devedesetšest lpa

Razdoblja plaćanja:

Mjesečna

Ukupan broj leasing obroka:

48

Slovima: četrdesetosam

Administrativni troškovi:

(0,50 %) 761,89 HRK (bez PDV)

Slovima: sedamstošezdesetjedna HRK i osamdesetdevet lpa

Obračun leasing obroka vrši se prvi dan u mjesecu koji slijedi mjesecu u kojem je izvršena primopredaja objekta leasinga. Leasing obroci dospijevaju u roku od 8 (slovima: osam) dana, najkasnije na datum dospeljeća označen na računu.

Uplate se vrše na žiro račun br. HR5123600001101923623.

U leasing obrok uključene su dodatne usluge prema specifikaciji i uvjetima dodatnih usluga i čine sastavni dio ugovora o operativnom leasingu.

**UGOVOR O OPERATIVNOM LEASINGU br. 228220/20**

**7. OSTATAK VRJEDNOSTI OBJEKTA LEASINGA NAKON ISTEKA UGOVORA:**

83.045,58 HRK (bez PDV)

Slovima: osamdesettritisućečetdesetpet HRK i pedesetosam lpa

**8. INSTRUMENTI OSIGURANJA POTRAŽIVANJA  
POLICA AUTOMOBILSKOG KASKA**

**9. ZAVRŠNE ODREDBE**

Primatej leasinga potpisom ovog ugovora potvrđuje da je preuzeo i pročitao ponudu dobavljača br. 38603, specifikaciju i uvjete dodatnih usluga, opće uvjete, Izvadak iz odluke o vrsti i visini naknada za usluge broj 10000437 i plan plaćanja koji su uz zapisnik o preuzimanju objekta leasinga sastavni dio ugovora te prihvaća prava i obveze koje iz istih proizlaze.

Novčane obveze koje proizlaze iz ugovora izražene su u HRK, a ispunjavaju se sukladno Općim uvjetima. Potpisivanjem ovog ugovora primatelj leasinga i ostali sudionici izjavljuju da su upoznati s važećom odlukom o vrsti i visini naknada za usluge davatelja leasinga, te da pristaju na primjenu iste.

Opći uvjeti za ovaj ugovor vrijede iz ugovora 227099/20.

Zadužnica primatelja leasinga za ovaj ugovor vrijedi iz ugovor 228217/20

Zagreb 09-09-2020  
(Mjesto i datum)

  
UniCredit Leasing Croatia d.o.o.

  
ELEKTROCENTAR PETEK D.O.O.

**SPECIFIKACIJA I UVJETI DODATNIH USLUGA UGOVORA O OPERATIVNOM LEASINGU BR. Z28220/20**

**OBJEKT LEASINGA: Opel Movano 2.3 Opel Cab Driveside FWD - SRW**

Specifikacija	ukupan iznos ugovoranih iznosa
UVP - Upravljanje voznim parkom	20.674,53 HRK (bez PDV)

U slučaju ranijeg prestanka ugovora o leasingu iz bilo kojeg razloga, Davatelj leasinga će napraviti izračun stvarnih troškova pruženih usluga na dan prestanka ugovora o leasingu. U slučaju da se izračunom ustanovi da je Davatelj leasinga izvršio tj. platio više usluga od iznosa u tom trenutku plaćenog od strane Primatelja leasinga, tj. ukoliko se pojavi eventualna negativna razlika, istu je dužan platiti Primatelj leasinga, i to u roku od 15 dana od dane izdavanja računa.

**Uvjeti:**

- Usluga upravljanja voznim parkom je regulirana Ugovorom o poslovnoj suradnji pri upravljanju voznim parkom sklopljenim između Davatelja leasinga, Primatelja leasinga i Dobavljača.

Zagreb 09-09-2020  
(Mjesto i datum)

  
\_\_\_\_\_  
UniCredit Leasing Croatia d.o.o.

 **UniCredit**  
Leasing Croatia d.o.o.  
Ulica Davira Tarakanovca Gavrana 17  
10000 Zagreb 15

  
\_\_\_\_\_  
ELEKTROCENTAR PETEK D.O.O.

Primatelj leasinga: ELEKTROCENTAR PETEK d.o.o. za proizvodnju, usluge i trgovinu

Adresa: Ivanić-Grad (Grad Ivanić-Grad), Ežanska cesta 8  
 OIB: 17491977848

Tip ugovora: Ugovor o operativnom leasingu

Broj ugovora: 229220/20

Objekt leasinga: Opel Movano 2.3 Crew Cab Dropside FWD - SRW

Valuta: HRK

Nabavna vrijednost: 152.377,21 HRK bez PDV-a

Rok otplate: 48

Ukupni iznos naknade: 130.729,96 HRK

Datum: 06.09.2020

### PLAN PLAĆANJA

Rok plaćanja	Opis	Rata	VAL	Za plaćanje	Porez	Operativni iznos
09.09.2020	ADMINISTRATIVNI TROŠKOVI	0	KN	852,36	190,47	761,89
09.10.2020	LEASING OBROK	1	KN	2.703,70	540,74	2.162,96
09.11.2020	LEASING OBROK	2	KN	2.703,70	540,74	2.162,96
09.12.2020	LEASING OBROK	3	KN	2.703,70	540,74	2.162,96
11.01.2021	LEASING OBROK	4	KN	2.703,70	540,74	2.162,96
09.02.2021	LEASING OBROK	5	KN	2.703,70	540,74	2.162,96
09.03.2021	LEASING OBROK	6	KN	2.703,70	540,74	2.162,96
09.04.2021	LEASING OBROK	7	KN	2.703,70	540,74	2.162,96
10.05.2021	LEASING OBROK	8	KN	2.703,70	540,74	2.162,96
09.06.2021	LEASING OBROK	9	KN	2.703,70	540,74	2.162,96
09.07.2021	LEASING OBROK	10	KN	2.703,70	540,74	2.162,96
9.08.2021	LEASING OBROK	11	KN	2.703,70	540,74	2.162,96
09.09.2021	LEASING OBROK	12	KN	2.703,70	540,74	2.162,96
11.10.2021	LEASING OBROK	13	KN	2.703,70	540,74	2.162,96
09.11.2021	LEASING OBROK	14	KN	2.703,70	540,74	2.162,96
09.12.2021	LEASING OBROK	15	KN	2.703,70	540,74	2.162,96
10.01.2022	LEASING OBROK	16	KN	2.703,70	540,74	2.162,96
09.02.2022	LEASING OBROK	17	KN	2.703,70	540,74	2.162,96
09.03.2022	LEASING OBROK	18	KN	2.703,70	540,74	2.162,96
11.04.2022	LEASING OBROK	19	KN	2.703,70	540,74	2.162,96
09.05.2022	LEASING OBROK	20	KN	2.703,70	540,74	2.162,96
09.06.2022	LEASING OBROK	21	KN	2.703,70	540,74	2.162,96
11.07.2022	LEASING OBROK	22	KN	2.703,70	540,74	2.162,96
09.08.2022	LEASING OBROK	23	KN	2.703,70	540,74	2.162,96
09.09.2022	LEASING OBROK	24	KN	2.703,70	540,74	2.162,96
10.10.2022	LEASING OBROK	25	KN	2.703,70	540,74	2.162,96
09.11.2022	LEASING OBROK	26	KN	2.703,70	540,74	2.162,96
09.12.2022	LEASING OBROK	27	KN	2.703,70	540,74	2.162,96
09.01.2023	LEASING OBROK	28	KN	2.703,70	540,74	2.162,96
09.02.2023	LEASING OBROK	29	KN	2.703,70	540,74	2.162,96
09.03.2023	LEASING OBROK	30	KN	2.703,70	540,74	2.162,96
10.04.2023	LEASING OBROK	31	KN	2.703,70	540,74	2.162,96
09.05.2023	LEASING OBROK	32	KN	2.703,70	540,74	2.162,96
09.06.2023	LEASING OBROK	33	KN	2.703,70	540,74	2.162,96
9.07.2023	LEASING OBROK	34	KN	2.703,70	540,74	2.162,96
09.08.2023	LEASING OBROK	35	KN	2.703,70	540,74	2.162,96
11.09.2023	LEASING OBROK	36	KN	2.703,70	540,74	2.162,96
09.10.2023	LEASING OBROK	37	KN	2.703,70	540,74	2.162,96
09.11.2023	LEASING OBROK	38	KN	2.703,70	540,74	2.162,96
11.12.2023	LEASING OBROK	39	KN	2.703,70	540,74	2.162,96
09.01.2024	LEASING OBROK	40	KN	2.703,70	540,74	2.162,96
09.02.2024	LEASING OBROK	41	KN	2.703,70	540,74	2.162,96
11.03.2024	LEASING OBROK	42	KN	2.703,70	540,74	2.162,96
09.04.2024	LEASING OBROK	43	KN	2.703,70	540,74	2.162,96
09.05.2024	LEASING OBROK	44	KN	2.703,70	540,74	2.162,96
10.06.2024	LEASING OBROK	45	KN	2.703,70	540,74	2.162,96
09.07.2024	LEASING OBROK	46	KN	2.703,70	540,74	2.162,96
09.08.2024	LEASING OBROK	47	KN	2.703,70	540,74	2.162,96
09.09.2024	LEASING OBROK	48	KN	2.703,70	540,74	2.162,96
UKUPNO				130.729,96	26.145,99	104.583,97

**Napomena**

Rok plaćanja leasing obroka ovisi o datumu preuzimanja objekta leasinga, na način da se prvi leasing obrok izdaje prvog dana u mjesecu nakon preuzimanja. Za prikaz Plana plaćanja i rokova plaćanja kao datum predviđenog preuzimanja objekta leasinga korišten je datum izrade plana plaćanja i leasing ugovora.

## PSC Zagreb



**UNICREDIT LEASING CROATIA D.O.O.**  
ULICA D.T.GAVRANA 17  
10000 ZAGREB  
OIB: 18736141210

R1

U Zagrebu, 11.09.2020.  
Valuta: 11.09.2020.

## Račun br. 912/1/1

71116 13WY56 5DDC QM11

Vrsta vozila:	TERETNO - NOVO	Broj vrata:	4
Oblik karoserije:	TERETNO	Broj put. mjesta:	7
Broj šasijske:	W0VMS8602LB224208	Boja:	Mineral white
Marka:	OPEL	Vrsta goriva:	DIESEL
Tip:	MOVANO	Radni obujam:	2299 cm <sup>3</sup>
Model:	CR CAB DROP 2.3 DT	Snaga motora:	100 kW
Zemlja proizvodnje:	FRANCUSKA	Emisija CO <sub>2</sub> :	191 g/km
Godina proizvodnje:	2020	Masa vozila:	2346 kg
		Dozvoljena nosivost:	1154 kg
		Najveća dop. masa:	3500 kg

Naziv robe	Cijena	Količina	Popust	Ukupno
Vozilo W0VMS8602LB224208	152.377,21 kn	1,00	0,00 kn	152.377,21 kn

Obračun PDV-a:			Ukupno:	152.377,21 kn
Osnovica	Stopa	Iznos	PDV:	38.094,90 kn
152.377,21 kn	25,0000	38.094,90 kn	Ukupno s PDV-om:	190.471,51 kn
			Sveukupno za platiti:	190.471,51 kn

Naknada je plaćena sukladno pravilniku o gospodarenju otpadnim vozilima (NN 125/15 čl.6) u iznosu od 1.338,60 kn

Način plaćanja: T - TRANSAKCIJSKI RAČUN

Datum i vrijeme izdavanja računa: 11.09.2020 14:05:54

Račun izdao/la (Oznaka operatera): 127

Kupac se obavezuje da će za ostvarivanje flotnog popusta dostaviti svu potrebnu dokumentaciju, između ostalog i kopiju prometne dozvole odmah nakon izvršene registracije vozila. Također, kupac se obavezuje da će vozilo u svom vlasništvu imati najmanje 6 mjeseci i da će prijeći minimalno 8000 km prije eventualne prodaje/odjave vozila.

Unosnik: P.S.C. Zagreb d.o.o., Zagreb, Capraška 3, MB: 0426059, OIB: 29147492766

Datum isporuke dobra ili obavljene usluge: 11.09.2020.

Motorno vozilo nije predmet oporezivanja posebnim porezom na motorna vozila sukladno članku 5. stavak 1. točka 1. u vezi s člankom 4. stavak 1. točka n) Zakona o posebnom porezu na motorna vozila, a prema obavijesti Carinske uprave KLASA: 410-19/17-11/134 URBROJ: 518-02-4760/3-17-2 od 2. svibnja 2017. godine.

Korisnik leasinga: ELEKTROCENTAR PETEK d.o.o., ETANSKA 8, IVANIĆ GRAD

SPECIJALNA FLOTA 2020.

**ELEKTROCENTAR Petek**  
d.o.o.  
24 IVANIĆ GRAD, Etanska cesta 8

Zagreb + Capraška 3  
Tel.: (01) 24 04 800, fax: (01) 24 05 790  
Zagreb + Avenija Dubrava 3061  
Tel.: (01) 29 25 255, fax: (01) 29 25 367  
Velika Gorica + Zagrebačka 115a  
Tel.: (01) 62 75 111, fax: (01) 62 17 055  
Podružnica Varaldin + Opatjska 155  
Tel.: (042) 331 556, fax: (042) 331 557

P.S.C. ZAGREB d.o.o., Capraška 3  
Upisano u sud. trgovačkog suda u Zagrebu  
pod brojem MB5 080124446.  
Temeljni kapital uplaćen u cijelosti  
8.600.000,00 kn.  
Članovi uprave: A. Št. E. Kukoja K. Šerif

IBAN: IBA  
HR265434008100091535  
SWIFT: RZBHRZ33XXX  
IBAN ERSTE  
HR1524025061100784567  
SWIFT: ESBCHRZ7

www.psc-zagreb.com  
info@psc-zagreb.com  
OIB: 29147492766  
PDV ID: HR29147492766  
Matični broj: 0426059

**ZAPISNIK O PRIMOPREDAJI OBJEKTA LEASINGA  
PO UGOVORU O LEASINGU BR. 228220/20**

**PODACI O PRIMATELJU LEASINGA:**

Naziv i sjedište primatelja leasinga:	ELEKTROCENTAR PETEK D.O.O., Ivanić-Grad (Grad Ivanić-Grad) Etanska cesta 8
OIB primatelja leasinga:	17491977848
Ime i prezime, ovlaštenje osobe koja je preuzela objekt leasinga:	

**PODACI O OBJEKTU LEASINGA I DOBAVLJAČU:**

Marka, tip, model objekta leasinga:	Opel Movano 2.3 Crew Cab Dropside FWD - SRW	
Broj šasije / Serijski broj:	W0VMS8602LB224208	
Rabljeni objekt leasinga:	NE	DA
Broj prijeđenih kilometara:		
Naziv i sjedište dobavljača:	P.S.C. ZAGREB D.O.O., Zagreb (Grad Zagreb), Capraška 3	
OIB dobavljača:	29147492766	
Ime i prezime prodavača:		
Napomena o objektu leasinga:		

**MJESTO I DATUM PRIMOPREDAJE:**

U (mjesto):	ZAGREB	Datum:	11.09.2020.
-------------	--------	--------	-------------

Ovim Zapisnikom primopredaje, Obitelj i Primatelj Leasinga potvrđuje:

- da je Dobavljač predao Objekt Leasinga Primatelju Leasinga, na dogovoreni način i na dogovoreni mjestu, te da Dobavljač nije u zalogu i nije u postupku likvidacije;
- da Objekt Leasinga u otkloni odgovara odabranom od strane Primatelja Leasinga, koji ga odobri i bezuvjetno prihvati;
- da je priklon primopredaje Primatelj Leasinga obavio i sagledao isporučeni Objekt Leasinga te je utvrdio da je isti potpuno ispravan, funkcionalan i bez oštećenja; Primatelj Leasinga nema pravo povlači se na oštećenja ili nedostatke koji nisu navedeni u ovom Zapisniku;
- da je Objekt Leasinga u skladu sa normama i propisima, posebno onima vezanim za sigurnost, zaštitu okoliša i higijenu, da posjeduje (ukoliko je to zahtjevan propisom) i nužno za kupovinu, uvoz, transport, korištenje i držanje objekte Leasinga) sve potrebne koncesije, licenca, potvrde, dozvole i homologacije;
- da je uz Objekt Leasinga preuzet i sve pripadajuća dokumentacija, a posebno potrebna za njegovu korištenje te dodatna oprema razubera od primatelja Leasinga, a financirane kroz predmetni ugovor o leasingu;
- da je Dobavljač upoznao Primatelja Leasinga sa uvjetima vezano za garanciju i korištenje objekta Leasinga koje Primatelj Leasinga u otkloni prihvati;
- ukoliko Primatelj Leasinga popije Zapisnik o primopredaji uz priloženu ispravu ili nepravu izjavu (potpis, utvrđenu materijalnim nedostacima, odnosno oštećenjima Objekta Leasinga ne odgovara ugovorom) i isto ne navede u ovom Zapisniku, Primatelj Leasinga gubi sve zalogne i ugovorne prava u pogledu istog, te se navedeno isporuka smatra urednom i nastanak svih ugovornih prava i obveza.

Kao vjerodostojni potpisnici gore navedenih podataka pod međusobnom i zajedničkom odgovornošću izjavljuju da su navedeni podaci točni, istiniti i ispravni, te da je Objekt Leasinga preuzet u skladu sa općim UniCredit Leasing Croatia d.o.o., Zagreb, Ulica Dinka Tomića 17, 10000 Zagreb, objekta Leasinga.

Objekt leasinga predao:

  
(pečat dobavljača i potpis prodavača)

Objekt leasinga preuzeo:

  
ELEKTROCENTAR PETEK  
D.O.O.  
(pečat korisnika leasinga)



## PRIMOPREDAJNI ZAPISNIK

pp20.0498



Proizvođač	Šasija	W0VMS8602LB224208	Broj ugovora
Model	Registarska oznaka		Datum i vrijeme primopredaje
Zapremnina	Trenutna kilometraža	0	11.09.2020 13:43h
Mjenjač ručni	Oblik karoserije		
Vrsta goriva	Boja		
	<b>VOZILO PREUZEO</b>	<b>VOZILO PREČAO</b>	
Klijent	ELEKTROCENTAR PETEK d.o.o.	Autoflota d.o.o.	
Adresa	Etanska cesta 8, hvarić-Grad	Savska Opatovina 41, 10090 Zagreb	
Ime i prezime	Ivan Boršić	Matej Radoš	
Kontakt	099 2343285	matej.rados@flota.hr, +385(0)99 4498 265	

## 1. Dokumenti i oprema pri primopredaji

DA NE	DA NE	DA NE
<input checked="" type="checkbox"/> <input type="checkbox"/> Prometna dozvola	<input checked="" type="checkbox"/> <input type="checkbox"/> Rezervni kotač	<input checked="" type="checkbox"/> <input type="checkbox"/> Uputstvo za korištenje vozila
<input checked="" type="checkbox"/> <input type="checkbox"/> Polica osiguranja	<input checked="" type="checkbox"/> <input type="checkbox"/> Alat za skidanje i postavljanje kotača	<input checked="" type="checkbox"/> <input type="checkbox"/> Modul za navigaciju
<input checked="" type="checkbox"/> <input type="checkbox"/> Zelena karta	<input checked="" type="checkbox"/> <input type="checkbox"/> Set za popravak pneumatika	<input checked="" type="checkbox"/> <input type="checkbox"/> Sigurnosna matiča za kotač
<input checked="" type="checkbox"/> <input type="checkbox"/> Vatrogasni aparat	<input checked="" type="checkbox"/> <input type="checkbox"/> Rezervne žarulje	<input checked="" type="checkbox"/> <input type="checkbox"/> FLOTA upute za korisnike
<input checked="" type="checkbox"/> <input type="checkbox"/> Kutija prve pomoći	<input checked="" type="checkbox"/> <input type="checkbox"/> Reflektirajući prskuk	<input checked="" type="checkbox"/> <input type="checkbox"/> FLOTA servisna kartica
<input checked="" type="checkbox"/> <input type="checkbox"/> Reflektirajući trokut	<input checked="" type="checkbox"/> <input type="checkbox"/> Servisna knjižica	<input checked="" type="checkbox"/> <input type="checkbox"/> Ključevi vozila ( broj 2 . . )
<input checked="" type="checkbox"/> <input type="checkbox"/> Razina ulja u motoru između min i max	<input checked="" type="checkbox"/> <input type="checkbox"/> Razina rashladne tekućine između min i max	<input checked="" type="checkbox"/> <input type="checkbox"/> Set tepiha

## 2. Pneumatici

Dimenzije	Sezona guma	<input checked="" type="checkbox"/> ljetni	<input type="checkbox"/> zimski	<input type="checkbox"/> cjelogodišnji
Marka	Naplatci	<input type="checkbox"/> aluminijski	<input type="checkbox"/> čelični	<input type="checkbox"/> poklopci

## 3. Stanje vozila

DA NE	Uvjeti u primopredaji:	Razina goriva:
<input type="checkbox"/> <input type="checkbox"/> stanje vozila dokumentirano fotografijom	<input type="checkbox"/> mrak	<input type="checkbox"/> snijeg
<input checked="" type="checkbox"/> <input type="checkbox"/> oprano iznutra	<input type="checkbox"/> kiša	<input type="checkbox"/> jako prljavo
<input checked="" type="checkbox"/> <input type="checkbox"/> oprano izvana		
		1 / 8

4. Steze

Sve steze i površine koje su izložene oštećenju moraju biti označene. Oštećenja su označena brojem i opisom oštećenja. Oštećenja su označena brojem i opisom oštećenja. Oštećenja su označena brojem i opisom oštećenja.

Vanjska oštećenja:

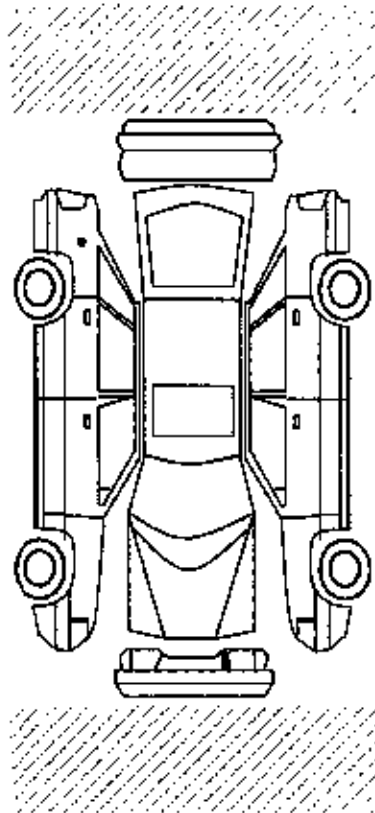

Unutarnja oštećenja:

Series of horizontal dashed lines for recording internal damage.

5. Dodatne napomene vezane za vozilo

vozilo preuzeo

vozilo predao

Signature and stamp for ELEKTRO CENTAR Pelek d.o.o. IVANIĆ GRAD, Etanaka cesta 8. M.P. i vlastoručni potpis

Signature and stamp for AUTOFLOTA d.o.o. Zagreb, Šavska Opetovina 42. M.P. i vlastoručni potpis

**UGOVOR O OPERATIVNOM LEASINGU br. 228221/20**

**SKLOPLJEN IZMEĐU**

**1. DAVATELJ LEASINGA:**

UniCredit Leasing Croatia d.o.o.

Sa sjedištem: Ulica Damira Tomljanovića Gavrana 17, Zagreb, OIB: 18736141210

**2. PRIMATELJ LEASINGA:**

ELEKTROCENTAR PETEK d.o.o. za proizvodnju, usluge i trgovinu

Sa sjedištem: Ivanić-Grad (Grad Ivanić-Grad), Etanska cesta 8

OIB: 17491977848

Zastupan po: Marjana Nikolić, Miroslav Petek

**3. OBJEKT LEASINGA: Opel Movano 2.3 Crew Cab Dropside FWD - SRW**

**3.1. OPIS OBJEKTA LEASINGA:**

Marka: OPEL

Tip: Movano 2.3 Crew Cab Dropside FWD - SRW

Broj šasije: W0VMS8605LB224218

**3.2. OSTALI PODACI O OBJEKTU LEASINGA:**

Maksimalni broj kilometara godišnje: 37500

Specifikacija objekta leasinga prema ponudi dobavljača broj: 38569

**3.3. DOBAVLJAČ OBJEKTA LEASINGA:**

P.S.C. ZAGREB, d.o.o. za trgovinu automobilima i djelovima

Zagreb (Grad Zagreb), Capraška 3

OIB: 29147492766

**4. NABAVNA VRIJEDNOST (TEMELJ KALKULACIJE):**

152.377,21 HRK (bez PDV)

Slovima: stopešestdvijetsučatristosedadmesetsedam HRK i dvadesetjedna lipa

**5. TEMELJNO VRIJEME TRAJANJA UGOVORA O LEASINGU:**

48 mjeseci

**6. PLAĆANJA ( U HRK )**

Oporezivi iznos leasing obroka:

2.162,96 HRK (bez PDV)

Slovima: dvijetisućstošezdesetdvije HRK i devedesetšest lipa

Leasing obrok ukupno:

2.162,96 HRK (bez PDV)

Slovima: dvijetisućstošezdesetdvije HRK i devedesetšest lipa

Vrsta leasing obroka:

Nepromjenjiv

Iznos ukupne naknade:

130.729,96 HRK

Slovima: stotridesettisućasedamstodvadesetdevet HRK i devedesetšest lipa

Razdoblja plaćanja:

Mjesečna

Ukupan broj leasing obroka:

48

Slovima: četrdesetosam

Administrativni troškovi:

(0,50 %) 761,89 HRK (bez PDV)

Slovima: sedamstošezdesetjedna HRK i osamdesetdevet lipa

Obračun leasing obroka vrši se prvi dan u mjesecu koji slijedi mjesecu u kojem je izvršena primopredaja objekta leasinga. Leasing obroci dospijevaju u roku od 8 (slovima: osam) dana, najkasnije na datum dospijea označen na računu.

Uplate se vrše na žiro račun br. HR5123600001101923623.

U leasing obrok uključene su dodatne usluge prema specifikaciji i uvjetima dodatnih uslug a čine sastavni dio ugovora o operativnom leasingu.

UGOVOR O OPERATIVNOM LEASINGU br. 228221/20

7. OSTATAK VRIJEDNOSTI OBJEKTA LEASINGA NAKON ISTEKA UGOVORA:

83.045,58 HRK (bez PDV)

Slovima: osamdesettrisućečetdesetpet HRK i pedesetosam lipa

8. INSTRUMENTI OSIGURANJA POTRAŽIVANJA  
POLICA AUTOMOBILSKOG KASKA

9. ZAVRŠNE ODREDBE

Primatelj leasinga potpisom ovog ugovora potvrđuje da je preuzeo i pročitao ponudu dobavljača br. 38589, specifikaciju i uvjete dodatnih usluga, opće uvjete, izvadak iz odluke o vrsti i visini naknada za usluge broj 10000437 i plan plaćanja koji su uz zapisnik o preuzimanju objekta leasinga sastavni dio ugovora te prihvaća prava i obveze koje iz istih proizlaze.

Novčane obveze koje proizlaze iz ugovora izražene su u HRK, a ispunjavaju se sukladno Općim uvjetima. Potpisivanjem ovog ugovora primatelj leasinga i ostali sudionici izjavljuju da su upoznati s važećom odlukom o vrsti i visini naknada za usluge davatelja leasinga, te da pristaju na primjenu iste.

Opći uvjeti za ovaj ugovor vrijede iz ugovora 227099/20.

Zadužnica primatelja leasinga za ovaj ugovor vrijedi iz ugovor 228217/20

Zagreb 03 09 2020 / \_\_\_\_\_  
(Mjesto i datum)

  
UniCredit Leasing Croatia d.o.o.

 UniCredit  
Leasing Croatia d.o.o.  
Ulica Damira Tomljanovića Gavara 17  
10000 Zagreb 15

  
ELEKTROCENTAR PETEK D.O.O.

**OBJEKT LEASINGA: Opel Movano 2.3 Crew Cab Dragside FWD - SRW**

Specifikacija	ukupan iznos/ugovorni iznos
UVP - Upravljanje voznim parkom	20.674,53 HRK (bez PDV)

U slučaju ranijeg prestanka ugovora o leasingu iz bilo kojeg razloga, Davatelj leasinga će napraviti izračun stvarnih troškova pruženih usluga na dan prestanka ugovora o leasingu. U slučaju da se izračunom ustanovi da je Davatelj leasinga izvršio tj. platio više usluga od iznosa u tom trenutku plaćenog od strane Primatelja leasinga, tj. ukoliko se pojavi eventualna negativna razlika, istu je dužan platiti Primatelj leasinga, i to u roku od 15 dana od dana izdavanja računa.

**Uvjeti:**

- Usluga upravljanja voznim parkom je regulirana Ugovorom o poslovnoj suradnji pri upravljanju voznim parkom sklopljenim između Davatelja leasinga, Primatelja leasinga i Dobavljača.

Zagreb 09-09-2020  
(Mjesto i datum)

UniCredit Leasing Croatia d.o.o.

  
**UniCredit**  
Leasing Croatia d.o.o.  
Ulica Ante Tomljanovića Gavrana 17  
10000 Zagreb 15

  
ELEKTROCENTAR PETEK D.O.O.

Primatelj leasinga: ELEKTROCENTAR PETEK d.o.o. za proizvodnju, usluge i trgovinu  
 Adresa: Ivančić-Grad (Grad Ivančić-Grad), Etenska cesta 8  
 OIB: 17491977848  
 Tip ugovora: Ugovor o operativnom leasingu  
 Broj ugovora: 226221/20  
 Objekt leasinga: Opel Movano 2.3 Crew Cab Dropside FWD - SRW

Valuta: HRK  
 Nabavna vrijednost: 152.377,21 HRK bez PDV-a  
 Rok otplate: 48  
 Ukupni iznos naknade: 130.729,96 HRK  
 Datum: 08.09.2020

### PLAN PLAĆANJA

Rok plaćanja	Opis	Rata	VAL	Za plaćanje	Porez	Operativni iznos
08.09.2020	ADMINISTRATIVNI TROŠKOVI	0	KN	952,36	190,47	761,89
09.10.2020	LEASING OBROK	1	KN	2.703,70	540,74	2.162,96
09.11.2020	LEASING OBROK	2	KN	2.703,70	540,74	2.162,96
09.12.2020	LEASING OBROK	3	KN	2.703,70	540,74	2.162,96
11.01.2021	LEASING OBROK	4	KN	2.703,70	540,74	2.162,96
09.02.2021	LEASING OBROK	5	KN	2.703,70	540,74	2.162,96
09.03.2021	LEASING OBROK	6	KN	2.703,70	540,74	2.162,96
09.04.2021	LEASING OBROK	7	KN	2.703,70	540,74	2.162,96
10.05.2021	LEASING OBROK	8	KN	2.703,70	540,74	2.162,96
09.06.2021	LEASING OBROK	9	KN	2.703,70	540,74	2.162,96
09.07.2021	LEASING OBROK	10	KN	2.703,70	540,74	2.162,96
09.08.2021	LEASING OBROK	11	KN	2.703,70	540,74	2.162,96
09.09.2021	LEASING OBROK	12	KN	2.703,70	540,74	2.162,96
11.10.2021	LEASING OBROK	13	KN	2.703,70	540,74	2.162,96
09.11.2021	LEASING OBROK	14	KN	2.703,70	540,74	2.162,96
09.12.2021	LEASING OBROK	15	KN	2.703,70	540,74	2.162,96
10.01.2022	LEASING OBROK	16	KN	2.703,70	540,74	2.162,96
09.02.2022	LEASING OBROK	17	KN	2.703,70	540,74	2.162,96
09.03.2022	LEASING OBROK	18	KN	2.703,70	540,74	2.162,96
11.04.2022	LEASING OBROK	19	KN	2.703,70	540,74	2.162,96
09.05.2022	LEASING OBROK	20	KN	2.703,70	540,74	2.162,96
09.06.2022	LEASING OBROK	21	KN	2.703,70	540,74	2.162,96
11.07.2022	LEASING OBROK	22	KN	2.703,70	540,74	2.162,96
09.08.2022	LEASING OBROK	23	KN	2.703,70	540,74	2.162,96
09.09.2022	LEASING OBROK	24	KN	2.703,70	540,74	2.162,96
10.10.2022	LEASING OBROK	25	KN	2.703,70	540,74	2.162,96
09.11.2022	LEASING OBROK	26	KN	2.703,70	540,74	2.162,96
09.12.2022	LEASING OBROK	27	KN	2.703,70	540,74	2.162,96
09.01.2023	LEASING OBROK	28	KN	2.703,70	540,74	2.162,96
09.02.2023	LEASING OBROK	29	KN	2.703,70	540,74	2.162,96
09.03.2023	LEASING OBROK	30	KN	2.703,70	540,74	2.162,96
10.04.2023	LEASING OBROK	31	KN	2.703,70	540,74	2.162,96
09.05.2023	LEASING OBROK	32	KN	2.703,70	540,74	2.162,96
09.06.2023	LEASING OBROK	33	KN	2.703,70	540,74	2.162,96
10.07.2023	LEASING OBROK	34	KN	2.703,70	540,74	2.162,96
09.08.2023	LEASING OBROK	35	KN	2.703,70	540,74	2.162,96
11.09.2023	LEASING OBROK	36	KN	2.703,70	540,74	2.162,96
09.10.2023	LEASING OBROK	37	KN	2.703,70	540,74	2.162,96
09.11.2023	LEASING OBROK	38	KN	2.703,70	540,74	2.162,96
11.12.2023	LEASING OBROK	39	KN	2.703,70	540,74	2.162,96
09.01.2024	LEASING OBROK	40	KN	2.703,70	540,74	2.162,96
09.02.2024	LEASING OBROK	41	KN	2.703,70	540,74	2.162,96
11.03.2024	LEASING OBROK	42	KN	2.703,70	540,74	2.162,96
09.04.2024	LEASING OBROK	43	KN	2.703,70	540,74	2.162,96
09.05.2024	LEASING OBROK	44	KN	2.703,70	540,74	2.162,96
10.06.2024	LEASING OBROK	45	KN	2.703,70	540,74	2.162,96
09.07.2024	LEASING OBROK	46	KN	2.703,70	540,74	2.162,96
09.08.2024	LEASING OBROK	47	KN	2.703,70	540,74	2.162,96
09.09.2024	LEASING OBROK	48	KN	2.703,70	540,74	2.162,96
<b>UKUPNO</b>				<b>130.729,96</b>	<b>26.145,99</b>	<b>104.583,97</b>

#### Napomena

Rok plaćanja leasing obroka ovise o datumu preuzimanja objekta leasinga, na način da se prvi leasing obrok izdaje prvog dana u mjesecu nakon preuzimanja. Za prikaz Plana plaćanja i rokova plaćanje kao datum predviđenog preuzimanja objekta leasinga korišten je datum izrade plana plaćanja i leasing ugovora.



# PSC Zagreb

**UNICREDIT LEASING CROATIA D.O.O.**  
ULICA D.T.GAVRANA 17  
10000 ZAGREB  
OIB: 18736141210

R1

U Zagrebu, 11.09.2020.  
Valuta: 11.09.2020.

## Račun br. 916/1/1

71120 16WZ8K 5DDC QM11

Vrsta vozila:	TERETNO - NOVO	Broj vrata:	4
Oblik karoserije:	TERETNO	Broj put. mjesta:	7
Broj šasije:	W0VMS8605LB224218	Boja:	Mineral white
Marka:	OPEL	Vrsta goriva:	DIESEL
Tip:	MOVANO	Radni obujam:	2299 cm <sup>3</sup>
Model:	CR CAB DROP 2.3 DT	Snaga motora:	100 kW
Zemlja proizvodnje:	FRANCUSKA	Emisija CO <sub>2</sub> :	191 g/km
Godina proizvodnje:	2020	Masa vozila:	2346 kg
		Dozvoljena nosivost:	1154 kg
		Najveća dop. masa:	3500 kg

Naziv robe	Cijena	Količina	Popust	Ukupno
Vozilo W0VMS8605LB224218	152.377,21 kn	1,00	0,00 kn	152.377,21 kn
<b>Ukupno:</b>				<b>152.377,21 kn</b>
<b>PDV:</b>				<b>38.094,30 kn</b>
<b>Ukupno s PDV-om:</b>				<b>190.471,51 kn</b>
<b>Sveukupno za platiti:</b>				<b>190.471,51 kn</b>

Naknada je plaćena sukladno pravilniku o gospodarenju otpadnim vozilima (NN 125/15 čl.6) u iznosu od 1.338,80 kn

Način plaćanja: T - TRANSAKCIJSKI RAČUN

Datum i vrijeme izdavanja računa: 11.09.2020 14:15:55

Račun izdao/la (Oznaka operatera): 127

Kupac se obavezuje da će za ostvarivanje flotnog popusta dostaviti svu potrebnu dokumentaciju, između ostalog i kopiju prometne dozvole odmah nakon izvršene registracije vozila. Također, kupac se obavezuje da će vozilo u svom vlasništvu imati najmanje 6 mjeseci i da će prijeći minimalno 6000 km prije eventualne prodaje/odjave vozila.

Unosnik: P.S.C. Zagreb d.o.o., Zagreb, Capraška 3, MB: 0426059, OIB: 29147492766

Datum isporuke dobra ili obavljene usluge: 11.09.2020.

Motorno vozilo nije predmet oporezivanja posebnim porezom na motorna vozila sukladno članku 5. stavak 1. točka 1. u vezi s člankom 4. stavak 1. točka n) Zakona o posebnom porezu na imovinu vozila, a prema obavijesti Carinske uprave KLASA: 410-19/17-11/134 URBROJ: 513-02-1760/3-17-2 od 2. svibnja 2017. godine.

Korisnik leasinga: ELEKTROCENTAR PETEK d.o.o., ETANSKA 8, IVANIĆ GRAD

SPECIJALNA FLOTA 2020.



IVANIĆ GRAD, Etanska cesta 8

Zagreb - Capraška 3  
Tel.: (01) 24 04 800, fax: (01) 24 05 790  
Zagreb - Avenija Dubrova 306 i  
Tel.: (01) 29 25 255, fax: (01) 29 25 267  
Velika Gorica - Zagrebačka 115a  
Tel.: (01) 6215 111, fax: (01) 6217 055  
Pazunčina Vrata 7/din - Dječjičko 153  
Tel.: (042) 331 556, fax: (042) 331 557

P.S.C. ZAGREB d.o.o., Capraška 3  
Upravna lad. trgovačkog suda u Zagrebu,  
pod brojem MB5 080124446.  
Temeljni kapital uplaćen u cijelosti  
5.600.000,00 kn.  
Članovi uprave: A.Štitić, E.Kukoja i K.Serić

IBAN HBA  
HR0624040081100591535  
SWIFT: HZBHR233XXX  
IBAN USTE  
HR35402006100784567  
SWIFT: ESBCHR22

www.psc-zagreb.com  
info@psc-zagreb.com  
OIB: 29147492766  
PDV ID: HR25147492765  
Mat.čni broj: 0426059

**ZAPISNIK O PRIMOPREDAJI OBJEKTA LEASINGA  
PO UGOVORU O LEASINGU BR. 228221/20**

**PODACI O PRIMATELJU LEASINGA:**

Naziv i sjedište primatelja leasinga:	ELEKTROCENTAR PETEK D.O.O., Ivanić-Grad (Grad Ivanić-Grad), Etanska cesta 8
OIB primatelja leasinga:	17491977848
Ime i prezime, ovlaštenje osobe koja je preuzela objekt leasinga:	

**PODACI O OBJEKTU LEASINGA I DOBAVLJAČU:**

Marka, tip, model objekta leasinga:	Opel Movano 2.3 Crew Cab Dropside FWD - SRW	
Broj šasijske / Serijski broj:	W0VMS8805LB224218	
Rabljena objekt leasinga:	NE	DA
Broj prijeđenih kilometara:		
Naziv i sjedište dobavljača:	P.S.C. ZAGREB D.O.O., Zagreb (Grad Zagreb), Capraška 3	
OIB dobavljača:	29147492768	
Ime i prezime prodavača:		
Napomena o objektu leasinga:		

**MJESTO I DATUM PRIMOPREDAJE:**

U (mjesto): ZAGREB Datum: 11.09.2010.

Ovim Zapisnikom o primopredaji, Dobavljač i Primatelj leasinga potvrđuju:

- da je Dobavljač predao objekt leasinga Primatelju leasinga na dogovoreni način i na dogovorenom mjestu, te da Dobavljač nije u sukobu s isporukom;
- da objekt leasinga u cijelosti odgovara odabiranom od strane Primatelja Leasinga, koji ga definišu i baziraju na prihvatu;
- da je pri primopredaji Primatelj leasinga pregledao i pregledao isporučeni objekt leasinga, te je utvrdio da je isti potpuno ispravan, funkcionalan i bez oštećenja; Primatelj leasinga nema pravo poznavati se na oštećenja ili nedostatke koji nisu navedeni u ovom Zapisniku;
- da je objekt leasinga u skladu sa navedenim i priloženim, posebno onima važnim za sigurnost, zaštitu osoba i životnu, da posjeduje (ukoliko je to zakonom propisano i nužno za upotrebu vozila, transport, korištenje i držanje objekta leasinga) sve potrebne koncesije, licenca, dozvole, dozvola i homologacije;
- da je uz objekt leasinga predat i sve pripadajuće dokumentacije i osim ako nije drugačije određeno, te se smatra da isporuka smatra uređenom uz predmetni ugovor o leasingu;
- da je Dobavljač upoznao Primatelja leasinga sa uvjetima vezano za garanciju i korištenje objekta leasinga koje Primatelj leasinga u slučaju prihvaća;
- ukoliko Primatelj leasinga potpisuje Zapisnik o primopredaji uzročila neopozivi ili neopozivomano isporučiti, utvrđenim pravnim sredstvima, odnosno obuzanim da objekt leasinga ne odgovara ugovorom, a isto ne navede u ovom Zapisniku, Primatelj leasinga gubi sve žalbe i ugovorne pravne i pogodbene, te se smatra da isporuka smatra uređenom uz nedostatak ugovora o leasingu i ovisno.

Zbog vlastitih potreba gornji podatke pod naslovom i sažetom odgovornošću objavljuje da su navedeni potpuno, istiniti i točni, te da je objekt leasinga predat u ime i za račun UniCredit Leasing Croatia d.o.o., Zagreb, Ulica Dantra Tomljanovića Gavrana 17, kao vlasnika objekta leasinga.

Objekt leasinga predao:

(pečat i potpis dobavljača i potpis prodavača)

  
 24  
 IVANIĆ GRAD, Etanska cesta 8  
 (pečat i potpis primatelja leasinga)



## PRIMOPREDAJNI ZAPISNIK

pp20.0500



Proizvođač	Šasija	W0VMS8605LB224218	Broj ugovora
Model	Registarska oznaka		Datum i vrijeme primopredaje
Zapremnina	Trenutna kilometraža	0	11.09.2020 13:46h
Mjenjač ručni	Oblik karoserije		
Vrsta goriva dizel	Boja		

## VOZILO PRELIZO

## VOZILO PREDAO

Klijent	ELEKTROCENTAR PETEK d.o.o.	Autziflota d.o.o.
Adresa	Etanska cesta 8, Ivanić-Grad	Savska Opatovina 42, 10090 Zagreb
Ime i prezime	Ivan Boršić	Matej Radoš
Kontakt	099 2343285	matej.rados@flota.hr, +385(0)99 4498 265

## 1. Dokumenti i oprema pri primopredaji

## DA NE

- Prometna dozvola  
  Polica osiguranja  
  Zalena karta  
  Vatrogasni aparat  
  Kutija prve pomoći  
  reflektirajući trokut  
  Razina ulja u motoru između min i max

## DA NE

- Rezervni kotač  
  Alat za skidanje i postavljanje kotača  
  Set za popravak pneumatika  
  Rezervne žarulje  
  Reflektirajući prsluk  
  Servisna knjižica  
  Razina rashladne tekućine između min i max

## DA NE

- Uputstvo za korištenje vozila  
  Modul za navigaciju  
  Sigurnosna matrica za kotač  
  FLOTA upute za korisnike  
  FLOTA servisna kartica  
  Ključevi vozila ( broj 2 . . )  
  Set tepiha

## 2. Pneumatici

## Dimenzije

Sezona guma  ljetni  zimski  cjelogodišnji

## Marka

Naplatci  aluminijski  čelični  poklopci

## 3. Stanje vozila

## DA NE

- stanje vozila dokumentirano fotografijom  
  oprano iznutra  
  oprano izvana

## Uvjeti u primopredaji:

- mrak  snijeg  
 kiša  jako prljavo

## Izazina goriva:

1 / 8



UGOVOR O OPERATIVNOM LEASINGU br. 228222/20

**SKLOPLJEN IZMEĐU**

**1. DAVATELJ LEASINGA:**

UniCredit Leasing Croatia d.o.o.

Sa sjedištem: Ulica Damira Tomljanovića Gavrana 17, Zagreb, OIB: 18736141210

**2. PRIMATELJ LEASINGA:**

ELEKTROCENTAR PETEK d.o.o. za proizvodnju, usluge i trgovinu

Sa sjedištem: Ivanič-Grad (Grad Ivanič-Grad), Etanska cesta 8

OIB: 17491977848

Zastupan po: Marijana Nikolić, Miroslav Petek

**3. OBJEKT LEASINGA: Opel Movano 2.3 Crew Cab Dropside FWD - SRW**

**3.1. OPIS OBJEKTA LEASINGA:**

Marka: OPEL

Tip: Movano 2.3 Crew Cab Dropside FWD - SRW

Broj šasije: W0VMS8603LB224220

**3.2. OSTALI PODACI O OBJEKTU LEASINGA:**

Maksimalni broj kilometara godišnje: 37500

Specifikacija objekta leasinga prema ponudi dobavljača broj: 38590

**3.3. DOBAVLJAČ OBJEKTA LEASINGA:**

P.S.C. ZAGREB, d.o.o. za trgovinu automobilima i djelovima

Zagreb (Grad Zagreb), Capraška 3

OIB: 29147492766

**4. NABAVNA VRIJEDNOST (TEMELJ KALKULACIJE):**

152.377,21 HRK (bez PDV)

Slovima: stopedesetdvijetisućatristosedamdesetsedam HRK i dvadesetjedna lipa

**5. TEMELJNO VRIJEME TRAJANJA UGOVORA O LEASINGU:**

48 mjeseci

**6. PLAĆANJA ( U HRK )**

Oporezivi iznos leasing obroka:

2.162,96 HRK (bez PDV)

Slovima: dvijetisućstošezdesetdvije HRK i devedesetšest lipa

Leasing obrok ukupno:

2.162,96 HRK (bez PDV)

Slovima: dvijetisućstošezdesetdvije HRK i devedesetšest lipa

Vrsta leasing obroka:

Nepromjenjiv

Iznos ukupne naknade:

130.729,96 HRK

Slovima: stotridesettisućasedamstodvadesetdevet HRK i devedesetšest lipa

Razdoblja plaćanja:

Mjesečna

Ukupan broj leasing obroka:

48

Administrativni troškovi:

Slovima: četrdesetosam

(0,50 %) 761,89 HRK (bez PDV)

Slovima: sedamstošezdesetjedna HRK i osamdesetdevet lipa

Obračun leasing obroka vrši se prvi dan u mjesecu koji slijedi mjesecu u kojem je izvršena primopredaja objekta leasinga. Leasing obroci dospijevaju u roku od 8 (slovima: osam) dana, najkasnije na datum dospijeća označen na računu.

Uplate se vrše na žiro račun br. HR512360001101923623.

U leasing obrok uključene su dodatne usluge prema specifikaciji i uvjetima dodatnih usluga i čine sastavni dio ugovora o operativnom leasingu.

**UGOVOR O OPERATIVNOM LEASINGU br. 228222/20**

**7. OSTATAK VRIJEDNOSTI OBJEKTA LEASINGA NAKON ISTEKA UGOVORA:**

83.045,58 HRK (bez PDV)

Slovima: osamdesettritisućečetdesetpet HRK i pedesetosam lipa

**8. INSTRUMENTI OSIGURANJA POTRAŽIVANJA**

POLICA AUTOMOBILSKOG KASKA

**9. ZAVRŠNE ODREDBE**

Primatelj leasinga potpisom ovog ugovora potvrđuje da je preuzeo i pročitao ponudu dobavljača br. 38590, specifikaciju i uvjete dodatnih usluga, opće uvjete, izvadiak iz odluke o vrsti i visini naknada za usluge broj 10000437 i plan plaćanja koji su uz zapisnik o preuzimanju objekta leasinga sastavni dio ugovora te prihvaća prava i obveze koje z istih proizlaze.

Novčane obveze koje proizlaze iz ugovora izražene su u HRK, a ispunjavaju se sukladno Općim uvjetima. Potpisivanjem ovog ugovora primatelj leasinga i ostali sudionici izjavljuju da su upoznati s važećom odlukom o vrsti i visini naknada za usluge davatelja leasinga, te da pristaju na primjenu iste.

Opći uvjeti za ovaj ugovor vrijede iz ugovora 227099/20.

Zadužnica primatelja leasinga za ovaj ugovor vrijedi iz ugovor 228217/20

Zagreb 04.09.2020  
(Mjesto i datum)

  
UniCredit Leasing Croatia d.o.o.  
  
Leasing Croatia d.o.o.  
Ulica Damira Tomljanovića Gavrana 17  
10000 Zagreb 15

  
ELEKTROCENTAR PETEK D.O.O.

**SPECIFIKACIJA I UVJETI DODATNIH USLUGA UGOVORA O OPERATIVNOM LEASINGU BR. 228222/20**

**OBJEKT LEASINGA: Opel Movano 2.3 Crew Cab Drogaske FWD - SRW**

<b>Specifikacija</b>	<b>ukupan iznos Ugovoreni iznos</b>
LVP - Upravljanje voznim parkom	20.674,53 HRK (bez PDV)

U slučaju ranijeg prestanka ugovora o leasingu iz bilo kojeg razloga, Davatelj leasinga će napraviti izračun stvarnih troškova pruženih usluga na dan prestanka ugovora o leasingu. U slučaju da se izračunom ustarije da je Davatelj leasinga izvršio tj. platio više usluga od iznosa u tom trenutku plaćenog od strane Primatelja leasinga, tj. ukoliko se pojavi eventualna negativna razlika, istu je dužan platiti Primatelj leasinga, i to u roku od 15 dana od dana izdavanja računa.

**Uvjeti:**

- Usluga upravljanja voznim parkom je regulirana Ugovorom o poslovnoj suradnji pri upravljanju voznim parkom sklopljenim između Davatelja leasinga, Primatelja leasinga i Dostavljača.

Zagreb 03-09-2020  
(Mjesto i datum)

\_\_\_\_\_  
UniCredit Leasing Croatia d.o.o.



UniCredit  
Leasing Croatia d.o.o.  
Ul. dr. Vra Tomislavovića Gavrana 17  
10000 Zagreb

\_\_\_\_\_  
ELEKTROCENTAR PETEK D.O.O.

Primatelj leasinga: ELEKTROCENTAR PETEK d.o.o. za proizvodnju, usluge i trgovinu  
 Adresa: Ivanić-Grad (Grad Ivanić-Grad), Etinska cesta 8  
 OIB: 17491977848  
 Tip ugovora: Ugovor o operativnom leasingu  
 Broj ugovora: 228222/20  
 Objekt leasinga: Opel Movano 2.3 Crew Cab Dropside FWD - SRW

Valuta: HRK  
 Nebavna vrijednost: 152.377,21 HRK bez PDV-a  
 Rok oplate: 48  
 Datum: 15.09.2020

### PLAN PLAĆANJA

Rok plaćanja	Opis	Rata	VAL	Za plaćanje	Porez	Oporezivi iznos
10.09.2020	ADMINISTRATIVNI TRŽSKOVI	0	KN	952,38	190,47	761,89
09.10.2020	LEASING OBROK	1	KN	2.703,70	540,74	2.162,96
09.11.2020	LEASING OBROK	2	KN	2.703,70	540,74	2.162,96
09.12.2020	LEASING OBROK	3	KN	2.703,70	540,74	2.162,96
11.01.2021	LEASING OBROK	4	KN	2.703,70	540,74	2.162,96
09.02.2021	LEASING OBROK	5	KN	2.703,70	540,74	2.162,96
09.03.2021	LEASING OBROK	6	KN	2.703,70	540,74	2.162,96
09.04.2021	LEASING OBROK	7	KN	2.703,70	540,74	2.162,96
10.05.2021	LEASING OBROK	8	KN	2.703,70	540,74	2.162,96
09.06.2021	LEASING OBROK	9	KN	2.703,70	540,74	2.162,96
09.07.2021	LEASING OBROK	10	KN	2.703,70	540,74	2.162,96
19.08.2021	LEASING OBROK	11	KN	2.703,70	540,74	2.162,96
09.09.2021	LEASING OBROK	12	KN	2.703,70	540,74	2.162,96
11.10.2021	LEASING OBROK	13	KN	2.703,70	540,74	2.162,96
09.11.2021	LEASING OBROK	14	KN	2.703,70	540,74	2.162,96
09.12.2021	LEASING OBROK	15	KN	2.703,70	540,74	2.162,96
10.01.2022	LEASING OBROK	16	KN	2.703,70	540,74	2.162,96
09.02.2022	LEASING OBROK	17	KN	2.703,70	540,74	2.162,96
09.03.2022	LEASING OBROK	18	KN	2.703,70	540,74	2.162,96
11.04.2022	LEASING OBROK	19	KN	2.703,70	540,74	2.162,96
09.05.2022	LEASING OBROK	20	KN	2.703,70	540,74	2.162,96
09.06.2022	LEASING OBROK	21	KN	2.703,70	540,74	2.162,96
11.07.2022	LEASING OBROK	22	KN	2.703,70	540,74	2.162,96
09.08.2022	LEASING OBROK	23	KN	2.703,70	540,74	2.162,96
09.09.2022	LEASING OBROK	24	KN	2.703,70	540,74	2.162,96
10.10.2022	LEASING OBROK	25	KN	2.703,70	540,74	2.162,96
09.11.2022	LEASING OBROK	26	KN	2.703,70	540,74	2.162,96
09.12.2022	LEASING OBROK	27	KN	2.703,70	540,74	2.162,96
09.01.2023	LEASING OBROK	28	KN	2.703,70	540,74	2.162,96
09.02.2023	LEASING OBROK	29	KN	2.703,70	540,74	2.162,96
09.03.2023	LEASING OBROK	30	KN	2.703,70	540,74	2.162,96
10.04.2023	LEASING OBROK	31	KN	2.703,70	540,74	2.162,96
09.05.2023	LEASING OBROK	32	KN	2.703,70	540,74	2.162,96
09.06.2023	LEASING OBROK	33	KN	2.703,70	540,74	2.162,96
10.07.2023	LEASING OBROK	34	KN	2.703,70	540,74	2.162,96
09.08.2023	LEASING OBROK	35	KN	2.703,70	540,74	2.162,96
11.09.2023	LEASING OBROK	36	KN	2.703,70	540,74	2.162,96
09.10.2023	LEASING OBROK	37	KN	2.703,70	540,74	2.162,96
09.11.2023	LEASING OBROK	38	KN	2.703,70	540,74	2.162,96
11.12.2023	LEASING OBROK	39	KN	2.703,70	540,74	2.162,96
09.01.2024	LEASING OBROK	40	KN	2.703,70	540,74	2.162,96
09.02.2024	LEASING OBROK	41	KN	2.703,70	540,74	2.162,96
11.03.2024	LEASING OBROK	42	KN	2.703,70	540,74	2.162,96
09.04.2024	LEASING OBROK	43	KN	2.703,70	540,74	2.162,96
09.05.2024	LEASING OBROK	44	KN	2.703,70	540,74	2.162,96
10.06.2024	LEASING OBROK	45	KN	2.703,70	540,74	2.162,96
09.07.2024	LEASING OBROK	46	KN	2.703,70	540,74	2.162,96
09.08.2024	LEASING OBROK	47	KN	2.703,70	540,74	2.162,96
09.09.2024	LEASING OBROK	48	KN	2.703,70	540,74	2.162,96
UKUPNO				130.729,95	26.145,99	104.583,97



# PSC Zagreb

## UNICREDIT LEASING CROATIA D.O.O.

ULICA D.T.GAVRANA 17

10000 ZAGREB

OIB: 18736141210

R1

U Zagrebu, 11.09.2020.

Valuta: 11.09.2020.

### Račun br. 920/1/1

71128 17WXYR 5DDC QM11

Vrsta vozila:	TERETNO - NOVO	Broj vrata:	4
Oblik karoserije:	TERETNO	Broj put. mjesta:	7
Broj šasije:	W0VMS8603LB224220	Boja:	Mineral white
Marka:	OPEL	Vrsta goriva:	DIESEL
Tip:	MOVANO	Radni obujam:	2299 cm <sup>3</sup>
Model:	CR CAB DROP 2.3 DT	Snaga motora:	100 kW
Zemlja proizvodnje:	FRANCUSKA	Emisija CO <sub>2</sub> :	191 g/km
Godina proizvodnje:	2020	Masa vozila:	2346 kg
		Dozvoljena nosivost:	1154 kg
		Najveća dop. masa:	3500 kg

Naziv robe	Cijena	Količina	Popust	Ukupno
Vozilo W0VMS8603LB224220	152.377,21 kn	1,00	0,00 kn	152.377,21 kn

#### Obracun PDV-a:

Osnovica	Stopa	Iznos
152.377,21 kn	25,0000	38.094,30 kn

<b>Ukupno:</b>	<b>152.377,21 kn</b>
<b>PDV:</b>	<b>38.094,30 kn</b>
<b>Ukupno s PDV-om:</b>	<b>190.471,51 kn</b>
<b>Sveukupno za platiti:</b>	<b>190.471,51 kn</b>

Naknada je plaćena sukladno pravilniku o gospodarenju otpadnim vozilima (NN 125/15 čl.6) u iznosu od 1.338,60 kn

Način plaćanja: T - TRANSAKCIJSKI RAČUN

Datum i vrijeme izdavanja računa: 11.09.2020 14:23:39

Račun izdao/la (Oznaka operatera): 127

Kupac se obavezuje da će za ostvarivanje flotnog popusta dostaviti svu potrebnu dokumentaciju, između ostalog i kopiju prometne dozvole odmah nakon izvršene registracije vozila. Također, kupac se obavezuje da će vozilo u svom vlasništvu imati najmanje 6 mjeseci i da će prijeći minimalno 6000 km prije eventualne prodaje/odjave vozila.

Unosnik: P.S.C. Zagreb d.o.o., Zagreb, Capraška 3, MB: 0426059, OIB: 29147492766

Datum isporuke dobra ili obavljene usluge: 11.09.2020.

Motorno vozilo nije predmet oporezivanja posebnim porezom na motorna vozila sukladno članku 5. stavak 1. točka 1. u vezi s člankom 4. stavak 1. točka n) Zakona o posebnom porezu na motorna vozila, a prema obavijesti Carinske uprave KLASA: 410-19/17-11/1134 URBROJ: 513-02-1760/3-17-2 od 2. svibnja 2017. godine.

Korisnik leasinga: ELEKTROCENTAR PETEK d.o.o., ETANSKA 8, IVANIĆ GRAD

SPECIJALNA FLOTA 2020.



Zagreb • Capraška 3  
Tel.: (01) 24 04 800, fax: (01) 24 05 270  
Zagreb • Avenija Oubrava 306 I  
Tel.: (01) 29 25 355, fax: (01) 29 25 367  
Velika Gorica • Zagnabačka 115a  
Tel.: (01) 62 15 111, fax: (01) 62 17 955  
Pokuševca Vrata 24in • Opatjska 155  
Tel.: (042) 331 556, fax: (042) 331 557

P.S.C. ZAGREB d.o.o., Capraška 3  
Uključeno kod trgovačkog suda u Zagrebu  
pod brojem MB5 08012444.  
Temeljni kapital uplaćen u cijelosti:  
8.600.000,00 kn.  
Članovi uprave: A.Šiir, E. Kukoja i K.Šerić

IBAN RBA  
HR0624840081100591535  
SWIFT: ZB2HHR2XXXXX  
IBAN ERS IE  
HR524020061100784567  
SWIFT: ESB0C R21

www.psc-zagreb.com  
info@psc-zagreb.com  
OIB: 29147492766  
POV ID: HR29147492766  
Mobilni broj: 0426059

**ZAPISNIK O PRIMOPREDAJI OBJEKTA LEASINGA  
PO UGOVORU O LEASINGU BR. 228222/20**

**PODACI O PRIMATELJU LEASINGA:**

Naziv i sjedište primatelja leasinga:	ELEKTROCENTAR PETEK D.O.O., Ivanić-Grad (Grad Ivanić-Grad), Etanska cesta 8
OIB primatelja leasinga:	17491977848
Ime i prezime, ovlaštenja osobe koja je preuzela objekt leasinga:	

**PODACI O OBJEKTU LEASINGA I DOBAVLJAČU:**

Marka, tip, model objekta leasinga:	Opel Movano 2.3 Crew Cab Dropside FWD - SRW	
Broj šasije / Serijski broj:	W0VMS8603LB224220	
Rabljena objekt leasinga:	NE	DA
Broj prijeđenih kilometara:		
Naziv i sjedište dobavljača:	P.S.C. ZAGREB D.O.O., Zagreb (Grad Zagreb), Capraška 3	
OIB dobavljača:	29147492766	
Ime i prezime prodavača:		
Napomena o objektu leasinga:		

**MJESTO I DATUM PRIMOPREDAJE:**

U (mjesto):	ZAGREB	Datum:	11.09.2020.
-------------	--------	--------	-------------

Ovim Zapisnikom o primopredaji, Dobavljač i Primatelj Leasinga potvrđuju:

- da je Dobavljač predao objekt leasinga Primatelju Leasinga, na dogovoreni način i na dogovoreno mjesto, te da Dobavljač nije u zavezanju u isporuci;
- da objekt leasinga u cijelosti odgovara opisanom od strane Primatelja Leasinga, koji ga definitivno i bezuvjetno prihvata;
- da je prilikom primopredaje Primatelj Leasinga pregledao isporučeni objekt leasinga, te je utvrdio da je isti potpuno ispravan, funkcionalan i bez oštećenja. Primatelj Leasinga nema pravo pozivati se na oštećenja ili nedostatke koji nisu navedeni u ovom Zapisniku;
- da je objekt leasinga u skladu sa normama, propisima, posebno onima vezanim za sigurnost, zaštitu okoliša i higijenu, da posjeduje i uključuje je u zakonit propisano i kulno za kupovinu, uvoz, izvoz, korištenje i držanje objekta leasinga) sve potrebne koncesije, licencije, potvrde, dozvole i homologacije;
- da je uz objekt leasinga priložen i sve pripadajuće dokumentacije i oprema potrebna za njegovo korištenje te dodatne detaljne narudžbe od primatelja leasinga, a izvanobitno i bez predzastupni ugovor o leasingu;
- da je Dobavljač uporno Primatelja Leasinga sa svjetom vezano za garanciju i korištenje objekta leasinga koje Primatelj Leasinga u cijelosti prihvata;
- ukoliko Primatelj Leasinga potpisuje Zapisnik o primopredaji uopće ne odgovoran ili neodgovarajući isporuci, izvornim materijalnim nedostacima, odnosno činjenici da objekt leasinga ne odgovara ugovorom, a ako ne navede u ovom Zapisniku, Primatelj Leasinga gubi sve zakonske i ugovorne prave u pogledu istog, te se navedena isporuka smatra urednom uz nastanak svih ugovornih prava i obveza.

Kao sastavni dio potpisu gornjih potpisu pod materijalnom i ličnom odgovornošću izjavljamo da su navedeni podaci potpuni, točni i istiniti, te da je objekt leasinga prazan u ime i za račun UniCredit Leasing Croatia d.o.o., Zagreb, Ulica Dandina Tomljanovića Davera 17, kao vlasnik objekta leasinga.

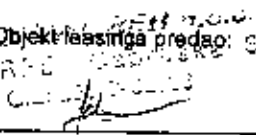
P.S. Objekt leasinga predao:   
ZAGREB

(pečat dobavljača i potpis prodavača)

  
ELEKTROCENTAR PETEK  
24  
IIVANIC GRAD, Etanska cesta 8

(pečat i potpis primatelja leasinga)



## PRIMOPREDAJNI ZAPISNIK

pp20.0502



Proizvođač	Šasija	WQVMS8603LB224220	Broj ugovora
Model	Registarska oznaka		Datum i vrijeme primopredaje
Zapremnina	Trenutna kilometraža	0	11.09.2020 13:47h
Mjenjač ručni	Oblik karoserije		
Vrsta goriva	Boja		
	<b>VOZILO PREUZEO</b>	<b>VOZILO PREDAO</b>	
Klijent	ELEKTROCENTAR PETEK d.o.o.	Autoflota d.o.o.	
Adresa	Etarska cesta 8, Marič-Grad	Savska Opatovina 42, 10090 Zagreb	
Ime i prezime	Ivan Boršič	Matej Radoš	
Kontakt	099 2343285	matej.rados@flota.hr, +385(0)99 4498 265	

## 1. Dokumenti i oprema pri primopredaji

DA NE	DA NE	DA NE
<input checked="" type="checkbox"/> <input type="checkbox"/> Prometna dozvola	<input checked="" type="checkbox"/> <input type="checkbox"/> Rezervni kotač	<input checked="" type="checkbox"/> <input type="checkbox"/> Uputstvo za korištenje vozila
<input checked="" type="checkbox"/> <input type="checkbox"/> Polica osiguranja	<input checked="" type="checkbox"/> <input type="checkbox"/> Alat za skidanje i postavljanje kotača	<input type="checkbox"/> <input checked="" type="checkbox"/> Modul za navigaciju
<input checked="" type="checkbox"/> <input type="checkbox"/> Zelena karta	<input checked="" type="checkbox"/> <input type="checkbox"/> Set za popravak pneumatika	<input type="checkbox"/> <input checked="" type="checkbox"/> Sigurnosna matica za kotač
<input checked="" type="checkbox"/> <input type="checkbox"/> Vetrogasni aparat	<input checked="" type="checkbox"/> <input type="checkbox"/> Rezervne žarulje	<input checked="" type="checkbox"/> <input type="checkbox"/> FLOTA upute za korisnike
<input checked="" type="checkbox"/> <input type="checkbox"/> Kutija prve pomoći	<input checked="" type="checkbox"/> <input type="checkbox"/> Reflektirajući prskut	<input checked="" type="checkbox"/> <input type="checkbox"/> FLOTA servisna kartica
<input checked="" type="checkbox"/> <input type="checkbox"/> Reflektirajući trokut	<input checked="" type="checkbox"/> <input type="checkbox"/> Servisna knjižica	<input checked="" type="checkbox"/> <input type="checkbox"/> Ključevi vozila ( broj 2... )
<input checked="" type="checkbox"/> <input type="checkbox"/> Razina ulja u motoru između min i max	<input checked="" type="checkbox"/> <input type="checkbox"/> Razina rashladne tekućine između min i max	<input checked="" type="checkbox"/> <input type="checkbox"/> Set tepiha

## 2. Penumatici

Dimenzije	Sezona guma	<input checked="" type="checkbox"/> ljetni	<input type="checkbox"/> zimski	<input type="checkbox"/> cjelogodljni
Marka	Naplacci	<input type="checkbox"/> aluminijski	<input type="checkbox"/> čelični	<input type="checkbox"/> poklopci

## 3. Stanje vozila

DA NE	Uvjeti u primopredaji:	Razina goriva:
<input type="checkbox"/> <input type="checkbox"/> stanje vozila dokumentirano fotografijom	<input type="checkbox"/> mrak	<input type="checkbox"/> snijeg
<input checked="" type="checkbox"/> <input type="checkbox"/> oprano iznutra	<input type="checkbox"/> kiša	<input type="checkbox"/> jako prijava
<input checked="" type="checkbox"/> <input type="checkbox"/> oprano izvana		<input type="checkbox"/> 1/8

4. Šteta

Ovaj list oštećenja važi kao dio dokumentacije za slučaj sudne presude. On je u potpunosti odgovoran za ispravno popunjavanje ovog lista oštećenja. Osim ispunjavanja ovog lista oštećenja, obavezno popunite i list oštećenja koji se nalazi na D-1 (gledajući na unaprijed, list oštećenja, 7-Priloga, Priloga 1, 2, 3, 4, 5, 6, 7, 8, 9, 10, 11, 12, 13, 14, 15, 16, 17, 18, 19, 20, 21, 22, 23, 24, 25, 26, 27, 28, 29, 30, 31, 32, 33, 34, 35, 36, 37, 38, 39, 40, 41, 42, 43, 44, 45, 46, 47, 48, 49, 50, 51, 52, 53, 54, 55, 56, 57, 58, 59, 60, 61, 62, 63, 64, 65, 66, 67, 68, 69, 70, 71, 72, 73, 74, 75, 76, 77, 78, 79, 80, 81, 82, 83, 84, 85, 86, 87, 88, 89, 90, 91, 92, 93, 94, 95, 96, 97, 98, 99, 100).

Vanjska oštećenja:

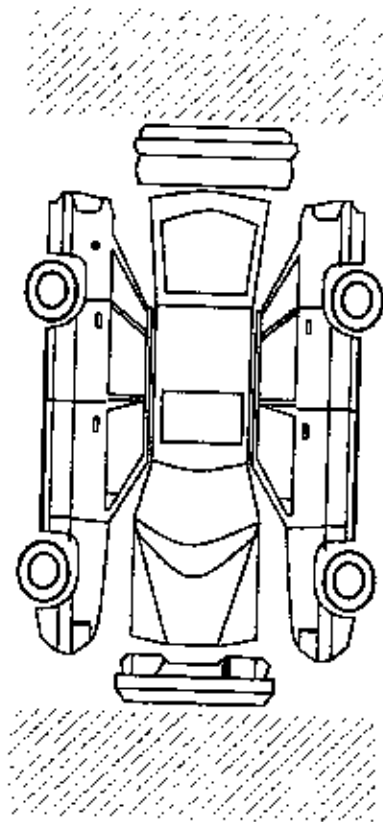

Unutarnja oštećenja:

A series of horizontal dashed lines provided for recording internal damage to the vehicle.

5. Dodatne napomene vezane za vozilo

vozilo preuzeo

vozilo predao

M.P. i vlastoručni potpis

M.P. i vlastoručni potpis

*B. J.*  
**ELEKTRO**  
**CENTAR** *Pete K.*  
d.o.o.  
IVANIĆ GRAD, Etnička cesta 1

**AUTOFLOTA d.o.o.**  
Zagreb, Savska Opštovina 42  
*[Signature]*

UGOVOR O OPERATIVNOM LEASINGU br. 228223/20

SKLOPLJEN IZMEĐU

**1. DAVATELJ LEASINGA:**

UniCredit Leasing Croatia d.o.o.

Sa sjedištem: Ulice Damira Tomljanovića Gavrana 17, Zagreb, OIB: 18736141210

**2. PRIMATELJ LEASINGA:**

ELEKTROCENTAR PETEK d.o.o. za proizvodnju, usluge i trgovinu

Sa sjedištem: Ivanić-Grad (Grad Ivanić-Grad), Etanska cesta 8

OIB: 17491977848

Zastupan po: Marijana Nikolić, Miroslav Petek

**3. OBJEKT LEASINGA: Opel Movano 2.3 Crew Cab Dropside FWD - SRW**

**3.1. OPIS OBJEKTA LEASINGA:**

Marka: OPEL

Tip: Movano 2.3 Crew Cab Dropside FWD - SRW

Broj šasije: W0VMS8606LB224230

**3.2. OSTALI PODACI O OBJEKTU LEASINGA:**

Maksimalni broj kilometara godišnje: 37500

Specifikacija objekta leasinga prema ponudi dobavljača broj: 38591

**3.3. DOBAVLJAČ OBJEKTA LEASINGA:**

P.S.C. ZAGREB, d.o.o. za trgovinu automobilima i djelovima

Zagreb (Grad Zagreb), Cepraška 3

OIB: 29147482766

**4. NABAVNA VRIJEDNOST (TEMELJ KALKULACIJE):**

152.377,21 HRK (bez PDV)

Slovima: stopedesetdvijetisućatristosedamdesetsedam HRK i dvadesetjednna lpa

**5. TEMELJNO VRIJEME TRAJANJA UGOVORA O LEASINGU:**

48 mjeseci

**6. PLAĆANJA ( U HRK )**

Oporezivi iznos leasing obroka:

2.162,96 HRK (bez PDV)

Slovima: dvijetisućestošezdesetdvije HRK i devedesetšest lpa

Leasing obrok ukupno:

2.162,96 HRK (bez PDV)

Slovima: dvijetisućestošezdesetdvije HRK i devedesetšest lpa

Vrsta leasing obroka:

Nepromjenjiv

Iznos ukupne naknade:

130.729,96 HRK

Slovima: stotridesetisućasedamstodvadesetdevet HRK i devedesetšest lpa

Razdoblja plaćanja:

Mjesečna

Ukupan broj leasing obroka:

48

Administrativni troškovi:

Slovima: četrdesetosam

(0,50 %) 761,89 HRK (bez PDV)

Slovima: sedamstošezdesetjednna HRK i osamdesetdevet lpa

Obračun leasing obroka vrši se prvi dan u mjesecu koji slijedi mjesecu u kojem je izvršena primopredaja objekta leasinga. Leasing obroci dospijevaju u roku od 8 (slovima: osam) dana, najkasnije na datum dospjeća označen na računu.

Uplate se vrše na žiro račun br. HR5123600001101923623.

U leasing obrok uključene su dodatne usluge prema specifikaciji i uvjetima dodatnih usluga i čine sastavni dio ugovora o operativnom leasingu.

**UGOVOR O OPERATIVNOM LEASINGU br. 228223/20**

**7. OSTATAK VRIJEDNOSTI OBJEKTA LEASINGA NAKON ISTEKA UGOVORA:**

83.045,58 HRK (bez PDV)

Slovima: osamdesettrisućečetdesetpet HRK i pedesetosam lpa

**8. INSTRUMENTI OSIGURANJA POTRAŽIVANJA**  
POLICA AUTOMOBILSKOG KASKA

**9. ZAVRŠNE ODREDBE**

Primatelj leasinga potpisom ovog ugovora potvrđuje da je preuzeo i pročitao ponudu dobavljača br. 38591, specifikaciju i uvjete dodatnih usluga, opće uvjete, izvadak iz odluke o vrsti i visini naknada za usluge broj 10000437 i plan plaćanja koji su uz zapisnik o preuzimanju objekta leasinga sastavni dio ugovora te prihvaća prava i obveze koje iz istih proizlaze.

Novčane obveze koje proizlaze iz ugovora izražane su u HRK, a ispunjavaju se sukladno Općim uvjetima. Potpisivanjem ovog ugovora primatelj leasinga i ostali sudionici izjavljuju da su upoznati s važećom odlukom o vrsti i visini naknada za usluge davatelja leasinga, te da pristaju na primjenu iste.

Opći uvjeti za ovaj ugovor vrijede iz ugovora 227099/20.

Zadužnica primatelja leasinga za ovaj ugovor vrijedi iz ugovor 228217/20

Zagreb 07-09-2020

(Mjesto i datum)

  
UniCredit Leasing Croatia d.o.o.



**UniCredit**  
Leasing Croatia d.o.o.

Ulica Garića Tomljanovića Garana 17  
10000 Zagreb 15

  
ELEKTROCENTAR PETEK D.O.O.

**SPECIFIKACIJA I UVJETI DODATNIH USLUGA UGOVORA O OPERATIVNOM LEASINGU BR. 228223/20**

<b>OBJEKT LEASINGA: Opel Movano 2.3 Grey Cab Dropside FWD - SPW</b>	
<b>Specifikacija</b>	<b>ukupan iznos ugovornog iznosa</b>
UVP - Upravljanje voznim parkom	20.674,53 HRK (bez PDV)

U slučaju ranijeg prestanka ugovora o leasingu iz bilo kojeg razloga, Davatelj leasinga će napraviti izračun stvarnih troškova pruženih usluga na dan prestanka ugovora o leasingu. U slučaju da se izračunom ustanovi da je Davatelj leasinga izvršio tj. platio više usluga od iznosa u tom trenutku plaćenog od strane Primatelja leasinga, tj. ukoliko se pojavi eventualna negativna razlika, istu je dužan platiti Primatelj leasinga, i to u roku od 15 dana od dana izdavanja računa.

**Uvjeti:**

- Usluga upravljanja voznim parkom je regulirana Ugovorom o poslovnoj suradnji pri upravljanju voznim parkom sklopljenim između Davatelja leasinga, Primatelja leasinga i Dobavljača.

Zagreb 09-09-2020

(Mjesto i datum)

UniCredit Leasing Croatia d.o.o.

 **UniCredit**  
Leasing Croatia d.o.o.  
Ulica Bernice Tomljanovića Gavrana 17  
10000 Zagreb 15

  
ELEKTROCENTAR PETEK D.O.O.

Primateľ leasinga: ELEKTROCENTAR PETEK d.o.o. za proizvodnju, usluga i trgovinu  
 Adresa: Ivanić-Grad (Grad Ivanić-Grad), Etanska cesta 8  
 OIB: 17491977848  
 Tip ugovora: Ugovor o operativnom leasingu  
 Broj ugovora: 228223/20  
 Objekt leasinga: Opel Movano 2.3 Crew Cab Drapside FWD - SRW

Valuta: HRK  
 Nabavna vrijednost: 152.377,21 HRK bez PDV-a  
 Rok oplate: 48  
 Datum: 15.09.2020

### PLAN PLAĆANJA

Rok plaćanja	Opis	Rata	VAL	Za plaćanje	Porez	Opoznavni iznos
10.09.2020	ADMINISTRATIVNI TROŠKOVI	0	KN	952,36	180,47	781,89
09.10.2020	LEASING OBROK	1	KN	2.703,70	540,74	2.162,96
09.11.2020	LEASING OBROK	2	KN	2.703,70	540,74	2.162,96
09.12.2020	LEASING OBROK	3	KN	2.703,70	540,74	2.162,96
11.01.2021	LEASING OBROK	4	KN	2.703,70	540,74	2.162,96
09.02.2021	LEASING OBROK	5	KN	2.703,70	540,74	2.162,96
09.03.2021	LEASING OBROK	6	KN	2.703,70	540,74	2.162,96
09.04.2021	LEASING OBROK	7	KN	2.703,70	540,74	2.162,96
10.05.2021	LEASING OBROK	8	KN	2.703,70	540,74	2.162,96
09.06.2021	LEASING OBROK	9	KN	2.703,70	540,74	2.162,96
09.07.2021	LEASING OBROK	10	KN	2.703,70	540,74	2.162,96
09.08.2021	LEASING OBROK	11	KN	2.703,70	540,74	2.162,96
09.09.2021	LEASING OBROK	12	KN	2.703,70	540,74	2.162,96
11.10.2021	LEASING OBROK	13	KN	2.703,70	540,74	2.162,96
09.11.2021	LEASING OBROK	14	KN	2.703,70	540,74	2.162,96
09.12.2021	LEASING OBROK	15	KN	2.703,70	540,74	2.162,96
10.01.2022	LEASING OBROK	16	KN	2.703,70	540,74	2.162,96
09.02.2022	LEASING OBROK	17	KN	2.703,70	540,74	2.162,96
09.03.2022	LEASING OBROK	18	KN	2.703,70	540,74	2.162,96
11.04.2022	LEASING OBROK	19	KN	2.703,70	540,74	2.162,96
09.05.2022	LEASING OBROK	20	KN	2.703,70	540,74	2.162,96
09.06.2022	LEASING OBROK	21	KN	2.703,70	540,74	2.162,96
11.07.2022	LEASING OBROK	22	KN	2.703,70	540,74	2.162,96
09.08.2022	LEASING OBROK	23	KN	2.703,70	540,74	2.162,96
09.09.2022	LEASING OBROK	24	KN	2.703,70	540,74	2.162,96
10.10.2022	LEASING OBROK	25	KN	2.703,70	540,74	2.162,96
09.11.2022	LEASING OBROK	26	KN	2.703,70	540,74	2.162,96
09.12.2022	LEASING OBROK	27	KN	2.703,70	540,74	2.162,96
09.01.2023	LEASING OBROK	28	KN	2.703,70	540,74	2.162,96
09.02.2023	LEASING OBROK	29	KN	2.703,70	540,74	2.162,96
09.03.2023	LEASING OBROK	30	KN	2.703,70	540,74	2.162,96
10.04.2023	LEASING OBROK	31	KN	2.703,70	540,74	2.162,96
09.05.2023	LEASING OBROK	32	KN	2.703,70	540,74	2.162,96
09.06.2023	LEASING OBROK	33	KN	2.703,70	540,74	2.162,96
10.07.2023	LEASING OBROK	34	KN	2.703,70	540,74	2.162,96
09.08.2023	LEASING OBROK	35	KN	2.703,70	540,74	2.162,96
11.09.2023	LEASING OBROK	36	KN	2.703,70	540,74	2.162,96
09.10.2023	LEASING OBROK	37	KN	2.703,70	540,74	2.162,96
09.11.2023	LEASING OBROK	38	KN	2.703,70	540,74	2.162,96
11.12.2023	LEASING OBROK	39	KN	2.703,70	540,74	2.162,96
09.01.2024	LEASING OBROK	40	KN	2.703,70	540,74	2.162,96
09.02.2024	LEASING OBROK	41	KN	2.703,70	540,74	2.162,96
11.03.2024	LEASING OBROK	42	KN	2.703,70	540,74	2.162,96
09.04.2024	LEASING OBROK	43	KN	2.703,70	540,74	2.162,96
09.05.2024	LEASING OBROK	44	KN	2.703,70	540,74	2.162,96
10.06.2024	LEASING OBROK	45	KN	2.703,70	540,74	2.162,96
09.07.2024	LEASING OBROK	46	KN	2.703,70	540,74	2.162,96
09.08.2024	LEASING OBROK	47	KN	2.703,70	540,74	2.162,96
09.09.2024	LEASING OBROK	48	KN	2.703,70	540,74	2.162,96
<b>UKUPNO</b>				<b>130.729,96</b>	<b>26.145,99</b>	<b>104.583,97</b>



# PSC Zagreb

**UNICREDIT LEASING CROATIA D.O.O.**  
 ULICA D.T.GAVRANA 17  
 10000 ZAGREB  
 OIB: 18736141210

R1

U Zagrebu, 11.09.2020.  
 Valuta: 11.09.2020.

## Račun br. 918/1/1

71126 20WX9P 5DDC QMI1

Vrsta vozila:	TERETNO - NOVO	Broj vrata:	4
Oblik karoserije:	TERETNO	Broj put. mjesta:	7
Broj šasije:	W0VMS8606LB224230	Boja:	Mineral white
Marka:	OPEL	Vrsta goriva:	DIESEL
Tip:	MOVANO	Radni obujam:	2299 cm <sup>3</sup>
Model:	CR CAB DROP 2.3 DT	Snaga motora:	100 kW
Zemlja proizvodnje:	FRANCUSKA	Emisija CO <sub>2</sub> :	191 g/km
Godina proizvodnje:	2020	Masa vozila:	2346 kg
		Dozvoljena nosivost:	1154 kg
		Najveća dop. masa:	3500 kg

Naziv robe	Cijena	Količina	Popust	Ukupno
Vozilo W0VMS8606LB224230	152.377,21 kn	1,00	0,00 kn	152.377,21 kn
<b>Ukupno:</b>				<b>152.377,21 kn</b>
<b>PDV:</b>				<b>38.094,30 kn</b>
<b>Ukupno s PDV-om:</b>				<b>190.471,51 kn</b>
<b>Sveukupno za platiti:</b>				<b>190.471,51 kn</b>

Obračun PDV-a:

Osnovica	Stopa	Iznos
152.377,21 kn	25,0000	38.094,30 kn

Naknada je plaćena sukladno pravilniku o gospodarenju otpadnim vozilima (NN 125/15 & 6) u iznosu od 1.338,80 kn

Način plaćanja: T - TRANSAKCIJSKI RAČUN

Datum i vrijeme izdavanja računa: 11.09.2020 14:19:47

Račun Izdao/la (Oznaka operatera): 127

Kupac se obavezuje da će za ostvarivanje flotnog popusta dostaviti svu potrebnu dokumentaciju, između ostalog i kopiju prometna dozvole odmah nakon izvršene registracije vozila. Također, kupac se obavezuje da će vozilo u svom vlasništvu imati najmanje 6 mjeseci i da će prijeći minimalno 8000 km prije eventualne prodaje/odjave vozila.

Unosnik: P.S.C. Zagreb d.o.o., Zagreb, Capraška 3, MB: 0426059, OIB: 29147492766

Datum isporuke dobra ili obavljene usluge: 11.09.2020.

Motorno vozilo nije predmet oporezivanja posebnim porezom na motorna vozila sukladno članku 5. stavak 1. točka 1. u vezi s člankom 4. stavak 1. točka n) Zakona o posebnom porezu na motorna vozila, a prema obavijesti Carinske uprave KLASA: 410-19/17-11/1134 URBROJ: 513-02-1760/3-17-2 od 2. svibnja 2017. godine.

Korisnik leasinga: ELEKTROCENTAR PETEK d.o.o., ETANSKA 8, IVANIĆ GRAD

SPECIJALNA FLOTA 2020.



Zagreb • Capraška 3  
 Tel: (01) 24 04 800, Fax: (01) 24 05 790  
 Zagreb • Avenija Dubrava 3061  
 Tel: (01) 29 25 255, Fax: (01) 29 25 367  
 Veľka Gorica • Zagrebačka 115a  
 Tel: (01) 62 15 111, Fax: (01) 62 17 055  
 Podružnica Varaždin • Opatjska 155  
 Tel: (042) 331 556, Fax: (042) 331 557

P.S.C. ZAGREB d.o.o., Capraška 3  
 Upišano kod trgovačkog suda u Zagrebu  
 pod brojem MB-080124446.  
 Temeljni kapital izložen u cijelosti  
 B.600.000,00 kn  
 Članovi uprave: A.Štitić, E.Kukaljević, K.Serić

IBAN: RBA  
 HR0624840081100591525  
 SWIFT: RZBNHR2XXX  
 IBAN: ERSTE  
 HR: 5240220661100784567  
 SWIFT: ESKCHR22

**Prodavatelj**  
 ELEKTROCENTAR PETEK d.o.o.  
 Tomislavov trg 11  
 10000 Zagreb

www.psczagreb.com  
 info@psc-zagreb.com  
 OIB: 29147492766  
 PDV ID: HR29147492766  
 Matični broj: 3426059

Ein Unternehmen der PSA Gruppe

**ZAPISNIK O PRIMOPREDAJI OBJEKTA LEASINGA  
PO UGOVORU O LEASINGU BR. 228223/20**

**PODACI O PRIMATELJU LEASINGA:**

Naziv i sjedište primatelja leasinga:	ELEKTROCENTAR PETEK D.O.O., Ivanić-Grad (Grad Ivanić-Grad), Etanska cesta 8
OIB primatelja leasinga:	17491977848
Ime i prezime, ovlaštenje osobe koja je preuzela objekt leasinga:	

**PODACI O OBJEKTU LEASINGA I DOBAVLJAČU:**

Marka, tip, model objekta leasinga:	Opel Movano 2.3 Crew Cab Dropside FWD - SRW	
Broj šasije / Serijski broj:	WDVMS8606LB224230	
Rabljeni objekt leasinga:	NE	DA
Broj prijedanih kilometara:		
Naziv i sjedište dobavljača:	P.S.C. ZAGREB D.O.O., Zagreb (Grad Zagreb), Capraška 3	
OIB dobavljača:	29147492766	
Ime i prezime prodavača:		
Napomena o objektu leasinga:		

**MJESTO I DATUM PRIMOPREDAJE:**

U (mjesto):	ZAGREB	Datum:	11.05.2020.
-------------	--------	--------	-------------

Ovim Zapisnikom o primopredaji, Dobavljač, Primatelj leasinga potvrđuje:

- da je Dobavljač predao objekt leasinga Primatelju leasinga, na dogovoren način i na dogovoren mjestu, te da Dobavljač ne odgovara za eventualne isporuke;
- da objekt leasinga u cjelosti odgovara odabirom od strane Primatelja Leasinga, koji ga dobiva u skladu s bazisnim privlačem;
- da je prilikom primopredaje Primatelj leasinga pregledao i pregledao isporučeni objekt leasinga, te je utvrdio da je isti potpuno ispravan, funkcionalan i bez oštećenja; Primatelj leasinga sama pravo poziva za ne otkazivanja i/ili nadoknade, koji nisu navedeni u ovom Zapisniku;
- da je objekt leasinga u skladu sa normama i propisima, posebno onima vezanim za sigurnost zadržati, održavati i higijenu, da pojedinci (ukoliko je to zeharom predviđeno i nužno za upotrebu, uvoz, transport, korištenje i održanje objekta leasinga) sve potrebne koncesije, licence, povla, dozvole i homologacije;
- da je za objekt leasinga preuzela i sve prateće dokumentacije i oprema potrebna za njegovo korištenje te dodatna oprema navedena od primatelja leasinga, a financirana kroz predmetni ugovor o leasingu;
- da je Dobavljač upozorio Primatelja leasinga sa svjetlima vezano za garanciju i korištenje objekta leasinga koje Primatelj leasinga u cjelosti preuzima;
- ukoliko Primatelj leasinga potpisuje Zapisnik o primopredaji u prilogu neisporuci ili nepravovremenoj isporuci, u skladu s navedenim privlačem, odricano odgovara za objekt leasinga na odgovara ugovorom, a isto ne nevede u ovom Zapisniku; Primatelj leasinga gubi sve zahtjeve i ugovorna prava u pogledu isporuci, te se navedeno isporuci smatra u skladu sa nastankom svih ugovoranih prava i obveza.

Kao vjerodostojni potpisnici gornjih podataka, sudjelujući u ovom Zapisniku, potvrđuju da su navedeni podaci potpuni, istiniti i točni, te da je objekt leasinga preuzet u skladu sa računom UniCredit Leasing Croatia d.o.o., Zagreb, Ulica Damiira Tomljanovića Gavranca 17, kao vlasnika objekta leasinga.

Objekt leasinga predao:

*P.S.C. ZAGREB*  
ZAGREB  
(pečat dobavljača i potpis prodavača)

**ELEKTROCENTAR PETEK**  
24  
IVANIĆ GRAD, Etanska cesta 8  
d.o.o.  
(pečat i potpis primatelja leasinga)



## PRIMOPREDAJNI ZAPISNIK

pp20.0503



Proizvođač	Šasija	WQVMS8606LB224230	Broj ugovora
Model	Registarska oznaka		Datum i vrijeme primopredaje
Zapremnina	Trenutna kilometraža	0	11.09.2020 13:48h
Mjenjač ručni	Oblik karoserije		
Vrsta goriva	Boja		
Klijent	<b>VOZILO PREUZEO</b>	<b>VOZILO PREDAO</b>	
Adresa	ELEKTROCENTAR PETEK d.o.o.	Autofleta d.o.o.	
Ime i prezime	Etanska cesta 8, Ivanić-Grad	Savska Općovina 42, 10090 Zagreb	
Kontakt	Ivan Boršić	Matej Radolj	
	099 2343285	matej.radolj@flota.hr, +385(0)99 4498 265	

## 1. Dokumenti i oprema pri primopredaji

DA NE

- Prometna dozvola  
  Polica osiguranja  
  Zeleni karta  
  Vetrogasi aparat  
  Kutija prve pomoći  
  Reflektirajući trokut  
  Razina ulja u motoru između min i max

DA NE

- Rezervni kotač  
  Alat za skidanje i postavljanje kotača  
  Set za popravak pneumatika  
  Rezervne žarulje  
  Reflektirajući prsluk  
  Servisna knjižica  
  Razina rashladne tekućine između min i max

DA NE

- Uputstvo za korištenje vozila  
  Modul za navigaciju  
  Sigurnosna matica za kotač  
  FLOTA upute za korisnike  
  FLOTA servisna kartica  
  Ključevi vozila ( broj 2 . . )  
  Set tepiha

## 2. Penumašci

Dimenzija

Marka

- Sezona guma  ljetni  zimski  cjelogodišnji  
 Naplatci  aluminijski  čelični  poklopci

## 3. Stanje vozila

DA NE

- stanje vozila dokumentirano fotografijom  
  oprano iznutra  
  oprano izvana

Uvjeti u primopredaji:

- mrak  snijeg  
 kiša  jako prijava

Razina goriva:

1 / 8



**UGOVOR O OPERATIVNOM LEASINGU br. 228224/20**

**SKLOPLJEN IZMEĐU**

**1. DAVATELJ LEASINGA:**

UniCredit Leasing Croatia d.o.o.

Sa sjedištem: Ulica Damira Tomljenovića Gavrana 17, Zagreb, OIB: 18736141210

**2. PRIMATELJ LEASINGA:**

ELEKTROCENTAR FETEK d.o.o. za proizvodnju, usluge i trgovinu

Sa sjedištem: Ivanić-Grad (Grad Ivanić-Grad), Etanska cesta 8

OIB: 17491977848

Zastupan po: Marijana Nikočić, Miroslav Petek

**3. OBJEKT LEASINGA: Opel Movano 2.3 Crew Cab Dropside FWD - SRW**

**3.1. OPIS OBJEKTA LEASINGA:**

Marka: OPEL

Tip: Movano 2.3 Crew Cab Dropside FWD - SRW

Broj šasije: W0VMS8608LB224231

**3.2. OSTALI PODACI O OBJEKTU LEASINGA:**

Maksimalni broj kilometara godišnje: 37500

Specifikacija objekta leasinga prema ponudi dobavljača broj: 38592

**3.3. DOBAVLJAČ OBJEKTA LEASINGA:**

P.S.C. ZAGREB, d.o.o. za trgovinu automobilima i djelovima

Zagreb (Grad Zagreb), Capraška 3

OIB: 28147482766

**4. NABAVNA VRIJEDNOST (TEMELJ KALKULACIJE):**

152.377,21 HRK (bez PDV)

Slovima: stopećesetdvijetisućatristosedamdesetsedam HRK i dvadesetjedna lipa

**5. TEMELJNO VRIJEME TRAJANJA UGOVORA O LEASINGU:**

48 mjeseci

**6. PLAĆANJA ( U HRK )**

Oprezivi iznos leasing obroka:

2.162,96 HRK (bez PDV)

Slovima: dvijetisućstošezdesetdvije HRK i devedesetšest lipa

Leasing obrok ukupno:

2.162,96 HRK (bez PDV)

Slovima: dvijetisućstošezdesetdvije HRK i devedesetšest lipa

Vrsta leasing obroka:

Nepromjenjiv

Iznos ukupne naknade:

130.729,96 HRK

Slovima: stotridesettisućsedamstodvadesetdevet HRK i devedesetšest lipa

Razdoblja plaćanja:

Mjesečna

Ukupan broj leasing obroka:

48

Slovima: četrdesetosam

Administrativni troškovi:

(0,50 %) 761,89 HRK (bez PDV)

Slovima: sedamstošezdesetjedna HRK i osamdesetdevet lipa

Obračun leasing obroka vrši se prvi dan u mjesecu koji slijedi mjesecu u kojem je izvršena primopredaja objekta leasinga. Leasing obroci dospijevaju u roku od 8 (slovima: osam) dana, najkasnije na datum dospijeca označen na računu.

Uplate se vrše na žiro račun br. HR5123600001101923823.

U leasing obrok uključene su dodatne usluge prema specifikaciji i uvjetima dodatnih usluga i čine sastavni dio ugovora o operativnom leasingu.

**UGOVOR O OPERATIVNOM LEASINGU br. 228224/20**

**7. OSTATAK VRIJEDNOSTI OBJEKTA LEASINGA NAKON ISTEKA UGOVORA:**

83.045,58 HRK (bez PDV)

Slovima: osamdeset i tri tisuća četrdesetpet HRK i pedeset osam lipa

**8. INSTRUMENTI OSIGURANJA POTRAŽIVANJA  
POLICA AUTOMOBILSKOG KASKA**

**9. ZAVRŠNE ODREDBE**

Primatelj leasinga potpisom ovog ugovora potvrđuje da je preuzeo i pročitao ponudu dobavljača br. 38592, specifikaciju i uvjete dodatnih usluga, opće uvjete, izvadak iz odluke o vrsti i visini naknada za usluge broj 10000437 i plan plaćanja koji su uz zapisnik o preuzimanju objekta leasinga sastavni dio ugovora te prihvaća prava i obveze koje iz istih proizlaze.

Novčane obveze koje proizlaze iz ugovora izražene su u HRK, a ispunjavaju se sukladno Općim uvjetima. Potpisivanjem ovog ugovora primatelj leasinga i ostali sudionici izjavljuju da su upoznati s važećom odlukom o vrsti i visini naknada za usluge davatelja leasinga, te da pristaju na primjenu iste.

Opći uvjeti za ovaj ugovor vrijede iz ugovora 227099/20.

Zadužnica primatelja leasinga za ovaj ugovor vrijedi iz ugovor 228217/20

Zagreb 09-09-2020  
(Mjesto i datum)

  
UniCredit Leasing Croatia d.o.o.

 **UniCredit**  
Leasing Croatia d.o.o.  
Ulica Danila Tomljanovca Gavrana 17  
10000 Zagreb 15

  
ELEKTROCENTAR PETEK D.O.O.

**SPECIFIKACIJA I UVJETI DODATNIH USLUGA UGOVORA O OPERATIVNOM LEASINGU BR. 228224/20**

<b>OBJEKT LEASINGA: Opel Meriva 2.3 Crew Cap Onoside FWD - SRN</b>	
<b>Specifikacija</b>	<b>ukupen iznos ugovorne vrijednosti</b>
UVP - Upravljanje voznim parkom	20.674,53 HRK (bez PDV)

U slučaju ranijeg prestanka ugovora o leasingu iz bilo kojeg razloga, Davatelj leasinga će napraviti izračun stvarnih troškova pruženih usluga na dan prestanka ugovora o leasingu. U slučaju da se izračunom ustanovi da je Davatelj leasinga izvršio tj. platio više usluga od iznosa u tom trenutku plaćenog od strane Primatelja leasinga, tj. ukoliko se pojavi eventualna negativna razlika, istu je dužan platiti Primatelj leasinga, i to u roku od 15 dana od dana izdavanja računa.

**Uvjeti:**

- Usluga upravljanja voznim parkom je regulirana Ugovorom o poslovnoj suradnji pri upravljanju voznim parkom sklopljenim između Davatelja leasinga, Primatelja leasinga i Dobavljača.

Zagreb 03.09.2020  
(Mjesto i datum)

  
UniCredit Leasing Croatia d.o.o.

 **UniCredit**  
Leasing Croatia d.o.o.  
Ulica Damira Tomjanovića Savrana 17  
10000 Zagreb 16

  
ELEKTROCENTAR PETEK D.O.O.

Primatelj leasinga: ELEKTROCENTAR PETEK d.o.o. za proizvodnju, usluge i trgovinu

Adresa: Ivanić-Grad (Grad Ivanić-Grad), Etanska cesta 6  
OIB: 17491877848

Tip ugovora: Ugovor o operativnom leasingu

Broj ugovora: 228224/20

Objekt leasinga: Opel Movano 2.3 Crew Cab Dropside FWD - SRW

Valuta: HRK

Nabavna vrijednost: 152.377,21 HRK bez PDV-a

Rok otplate: 48

Datum: 15.09.2020

### PLAN PLAĆANJA

Rok plaćanja	Opis	Rata	VAL	Za plaćanje	Porez	Operativni iznos
10.09.2020	ADMINISTRATIVNI TROŠKOVI	0	KN	952,98		
09.10.2020	LEASING OBROK	1	KN	2.703,70	190,47	761,89
09.11.2020	LEASING OBROK	2	KN	2.703,70	540,74	2.162,96
09.12.2020	LEASING OBROK	3	KN	2.703,70	540,74	2.162,96
11.01.2021	LEASING OBROK	4	KN	2.703,70	540,74	2.162,96
09.02.2021	LEASING OBROK	5	KN	2.703,70	540,74	2.162,96
09.03.2021	LEASING OBROK	6	KN	2.703,70	540,74	2.162,96
09.04.2021	LEASING OBROK	7	KN	2.703,70	540,74	2.162,96
10.05.2021	LEASING OBROK	8	KN	2.703,70	540,74	2.162,96
09.06.2021	LEASING OBROK	9	KN	2.703,70	540,74	2.162,96
09.07.2021	LEASING OBROK	10	KN	2.703,70	540,74	2.162,96
09.08.2021	LEASING OBROK	11	KN	2.703,70	540,74	2.162,96
09.09.2021	LEASING OBROK	12	KN	2.703,70	540,74	2.162,96
11.10.2021	LEASING OBROK	13	KN	2.703,70	540,74	2.162,96
09.11.2021	LEASING OBROK	14	KN	2.703,70	540,74	2.162,96
09.12.2021	LEASING OBROK	15	KN	2.703,70	540,74	2.162,96
10.01.2022	LEASING OBROK	16	KN	2.703,70	540,74	2.162,96
09.02.2022	LEASING OBROK	17	KN	2.703,70	540,74	2.162,96
09.03.2022	LEASING OBROK	18	KN	2.703,70	540,74	2.162,96
11.04.2022	LEASING OBROK	19	KN	2.703,70	540,74	2.162,96
09.05.2022	LEASING OBROK	20	KN	2.703,70	540,74	2.162,96
09.06.2022	LEASING OBROK	21	KN	2.703,70	540,74	2.162,96
11.07.2022	LEASING OBROK	22	KN	2.703,70	540,74	2.162,96
09.08.2022	LEASING OBROK	23	KN	2.703,70	540,74	2.162,96
09.09.2022	LEASING OBROK	24	KN	2.703,70	540,74	2.162,96
10.10.2022	LEASING OBROK	25	KN	2.703,70	540,74	2.162,96
09.11.2022	LEASING OBROK	26	KN	2.703,70	540,74	2.162,96
09.12.2022	LEASING OBROK	27	KN	2.703,70	540,74	2.162,96
09.01.2023	LEASING OBROK	28	KN	2.703,70	540,74	2.162,96
09.02.2023	LEASING OBROK	29	KN	2.703,70	540,74	2.162,96
09.03.2023	LEASING OBROK	30	KN	2.703,70	540,74	2.162,96
10.04.2023	LEASING OBROK	31	KN	2.703,70	540,74	2.162,96
09.05.2023	LEASING OBROK	32	KN	2.703,70	540,74	2.162,96
09.06.2023	LEASING OBROK	33	KN	2.703,70	540,74	2.162,96
10.07.2023	LEASING OBROK	34	KN	2.703,70	540,74	2.162,96
09.08.2023	LEASING OBROK	35	KN	2.703,70	540,74	2.162,96
11.09.2023	LEASING OBROK	36	KN	2.703,70	540,74	2.162,96
09.10.2023	LEASING OBROK	37	KN	2.703,70	540,74	2.162,96
09.11.2023	LEASING OBROK	38	KN	2.703,70	540,74	2.162,96
11.12.2023	LEASING OBROK	39	KN	2.703,70	540,74	2.162,96
09.01.2024	LEASING OBROK	40	KN	2.703,70	540,74	2.162,96
09.02.2024	LEASING OBROK	41	KN	2.703,70	540,74	2.162,96
11.03.2024	LEASING OBROK	42	KN	2.703,70	540,74	2.162,96
09.04.2024	LEASING OBROK	43	KN	2.703,70	540,74	2.162,96
09.05.2024	LEASING OBROK	44	KN	2.703,70	540,74	2.162,96
10.06.2024	LEASING OBROK	45	KN	2.703,70	540,74	2.162,96
09.07.2024	LEASING OBROK	46	KN	2.703,70	540,74	2.162,96
09.08.2024	LEASING OBROK	47	KN	2.703,70	540,74	2.162,96
09.09.2024	LEASING OBROK	48	KN	2.703,70	540,74	2.162,96
UKUPNO				130.729,98	26.145,89	104.583,97



# PSC Zagreb

**UNICREDIT LEASING CROATIA D.O.O.**

ULICA D.T.GAVRANA 17

10000 ZAGREB

OIB: 18736141210

R1

U Zagrebu, 11.09.2020.

Valuta: 11.09.2020.

Račun br. 921/1/1

71129 20WX9Q 5DDC QM11

Vrsta vozila:	TERETNO - NOVO	Broj vrata:	4
Oblik karoserije:	TERETNO	Broj put. mjesta:	7
Broj šasijske:	W0VMS8608LB224231	Boja:	Mineral white
Marka:	OPEL	Vrsta goriva:	DIESEL
Tip:	MOVANO	Radni obujam:	2299 cm <sup>3</sup>
Model:	CR CAB DROP 2.3 DT	Snaga motora:	100 kW
Zemlja proizvodnje:	FRANCUSKA	Emisija CO <sub>2</sub> :	191 g/km
Godina proizvodnje:	2020	Masa vozila:	2346 kg
		Dozvoljena nosivost:	1154 kg
		Najveća dop. masa:	3500 kg

Naziv robe	Cijena	Količina	Popust	Ukupno
Vozilo W0VMS8608LB224231	152.377,21 kn	1,00	0,00 kn	152.377,21 kn
<b>Ukupno:</b>				<b>152.377,21 kn</b>
<b>PDV:</b>				<b>38.094,30 kn</b>
<b>Ukupno s PDV-om:</b>				<b>190.471,51 kn</b>
<b>Sveukupno za platiti:</b>				<b>190.471,51 kn</b>

Obračun PDV-a:		
Osnovica	Stopa	Iznos
152.377,21 kn	25,0000	38.094,30 kn

Naknada je plaćena sukladno pravilniku o gospodarenju otpadnim vozilima (NN 125/15 čl.6) u iznosu od 1.338,60 kn

Način plaćanja: T - TRANSAKCIJSKI RAČUN

Datum i vrijeme izdavanja računa: 11.09.2020 14:25:03

Račun izdao/la (Oznaka operatera): 127

Kupac se obavezuje da će za ostvarivanje flotnog popusta dostaviti svu potrebnu dokumentaciju, između ostalog i kopiju prometne dozvole odmah nakon izvršene registracije vozila. Također, kupac se obavezuje da će vozilo u svom vlasništvu imati najmanje 6 mjeseci i da će prijeći minimalno 6000 km prije eventualne prodaje/odjave vozila.

Unosnik: P.S.C. Zagreb d.o.o., Zagreb, Capraška 3, MB: 0426059, OIB: 29147492766

Datum isporuke dobra ili obavljene usluge: 11.09.2020.

Motorno vozilo nije predmet oporezivanja posebnim porezom na motorna vozila sukladno članku 5. stavak 1. točka 1. u vezi s člankom 4. stavak 1. točka n) Zakona o posebnom porezu na motorna vozila, a prema obavijesti Carinske uprave KLASA: 410-19/17-11/1134 URBROJ: 513-02-17602-17-2 od 2. svibnja 2017. godine.

Korisnik leasinga: ELEKTROCENTAR PETERAČA d.o.o., ETANSKA CESTA, IVANIČ GRAD

SPECIJALNA FLOTA 2020.

**KUPAC TIFC**  
**Elektrocentar Peterača**  
 d.o.o.  
 IVANIČ GRAD, Etanska cesta 8

Zagreb - Capraška 3  
 Tel: (01) 24 04 800, fax: (01) 24 05 730  
 Zagreb - Avenija Dubrava 306/1  
 Tel: (01) 29 25 258, fax: (01) 29 25 367  
 Velika Gorica - Zagrebac 115a  
 Tel: (01) 62 15 111, fax: (01) 62 17 055  
 Podružnica Varaždin - Dpljujska 135  
 Tel: (042) 331 556, fax: (042) 331 557

P.S.C. ZAGREB d.o.o., Capraška 3  
 Upisano kod trgovačkog suda u Zagrebu  
 pod brojem MB5 080124446.  
 Težni kapital uplaćen u cijelosti  
 8.600.000,00 kn.  
 Članovi uprave: A.Štibić, S.Kukojević, K.Serić

IBAN BA  
 HR0621640081100591535  
 SWIFT: RZBIHR30XXX  
 IBAN ERSTE  
 HR157020061100784567  
 SWIFT: ESBCHR22

**Prodavatelj**  
**PSC Zagreb**  
 Tomislav Šegvić

www.psc-zagreb.com  
 info@psc-zagreb.com  
 OIB: 29147492766  
 PDV ID: HR29147492766  
 Matični broj: 0426059

**ZAPISNIK O PRIMOPREDAJI OBJEKTA LEASINGA  
PO UGOVORU O LEASINGU BR. 226224/20**

**PODACI O PRIMATELJU LEASINGA:**

Naziv i sjedište primatelja leasinga:	ELEKTROCENTAR PETEK D.O.O., Ivanić-Grad (Grad Ivanić-Grad), Etanska cesta 8
OIB primatelja leasinga:	17491977848
Ime i prezime, ovlaštenje osobe koja je preuzela objekt leasinga:	

**PODACI O OBJEKTU LEASINGA I DOBAVLJAČU:**

Marka, tip, model objekta leasinga:	Opel Movano 2.3 Crew Cab Dropside FWD - SRW	
Broj šasijske / Serijski broj:	WDVMS8608LB224231	
Rabljeni objekt leasinga:	NE	DA
Broj prijeđenih kilometara:		
Naziv i sjedište dobavljača:	P.S.C. ZAGREB D.O.O., Zagreb (Grad Zagreb), Capraška 3	
OIB dobavljača:	29147492766	
Ime i prezime prodavača:		
Napomena o objektu leasinga:		

**MJESTO I DATUM PRIMOPREDAJE:**

U (mjesto):	ZAGREB	Datum:	11. 05. 2020.
-------------	--------	--------	---------------

Ovim Zapisnikom primopredaje, Dobavljač i Primatelj leasinga potvrđuju:

- da je Dobavljač predao objekt leasinga Primatelju leasinga, na dogovoren način i na dogovorenom mjestu, te da Dobavljač nije u zakletnjama i ispunjen;
- da objekt leasinga u cjelosti odgovara odobrenom od strane Primatelja Leasinga, koji ga odobrio i bezuvjetno prihvatio;
- da je prilikom primopredaje Primatelj Leasinga pregledao i pregledao isporučen objekt leasinga te je utvrdio da je isti potpuno ispravan funkcionalan i bez oštećenja. Primatelj Leasinga nema pravo pozivati se na oštećenja ili nedostaje koji nisu navedeni u ovom Zapisniku;
- da je objekt Leasinga u skladu sa nazivima i propisima, posebno primjenjivim za sigurnost, zaštitu okoliša, higijenu, de posjede (ukoliko je to zabilježeno posebno i ručno za Kupovinu, uvoz, transport, korištenje i održanje objekta Leasinga) svih potrebnih licenci, dozvola, potvrda, odobrenja i homologacija;
- da je za objekt Leasinga preuzeti i sve pripadajuće dokumentacije i oprema potrebna za njegovo korištenje te dodatne oprema naručena od primatelja Leasinga, a kreirana bez predmetni ugovor o Leasingu;
- da je Dobavljač upozorio Primatelja Leasinga, sa sjedišta vezano za garanciju i korištenje objekta Leasinga koje Primatelj Leasinga u cijelosti prihvata;
- ukoliko Primatelj Leasinga potpiše Zapisnik o primopredaji uz priču neispunjeni ili nepravovremeni isporuci, utvrditi i navedi drugim nedostacima, odnosno oštećenjima na objekt Leasinga ne odgovara ugovorom, a isto ne otkada u ovom Zapisniku. Primatelj Leasinga gubi sve zakletve i ugovorne prava u pogledu tatog, te se navedene sporazumom smatra uređenom uz nastanak svih ugovornih prava i obaveza.

Kao vjerodostojni potpisnici gornjih podataka pod međusobnom i lažnom odgovornošću izjavljujemo da su navedeni podatci točni, istiniti i tačni. Is da je objekt Leasinga preuzet u ime i za račun UniCredit Leasing Croatia d.o.o., Zagreb, Luta Dama Tomljanović Gavrana 17, kao vlasnik objekta Leasinga.

Objekt Leasinga predao: 

(pečat dobavljača i potpis prodavača)

Objekt Leasinga primio:   
ELEKTROCENTAR PETEK  
24  
IVANIĆ GRAD  
(pečat i potpis primatelja leasinga)



## PRIMOPREDAJNI ZAPISNIK

pp20.0506



Proizvođač	Šasija	W0VMS3608L6224231	Broj ugovora
Model	Registarska oznaka		Datum i vrijeme primopredaje
Zapremnina	Trenutna kilometraža	0	11.09.2020 13:49h
Mjenjač ručni	Oblik karoserije		
Vrsta goriva	Boja		

## VOZILO PREUZEO

## VOZILO PREDAO

Klijent	ELEKTROCENTAR PETEK d.o.o.	Autoflota d.o.o.
Adresa	Etanska cesta 8, Ivančić-Grad	Savska Opatovina 42, 10090 Zagreb
Ime i prezime	Ivan Boršić	Matej Radoš
Kontakt	099 2343285	matej.rados@flota.hr, +385(0)99 4498 265

## 1. Dokumenti i oprema pri primopredaji

## DA NE

- Prometna dozvola  
  Polica osiguranja  
  Zelena karta  
  Vatrogasni aparat  
  Kutija prve pomoći  
  Reflektirajući trokut  
  Razina ulja u motoru između min i max

## DA NE

- Rezervni kotač  
  Alat za skidanje i postavljanje kotača  
  Set za popravak pneumatika  
  Rezervne žarulje  
  Reflektirajući prsluk  
  Servisna knjižica  
  Razina rashladne tekućine između min i max

## DA NE

- Uputstvo za korištenje vozila  
  Modul za navigaciju  
  Sigurnosna matrica za kotač  
  FLOTA upute za korisnike  
  FLOTA servisna kartica  
  Ključevi vozila ( broj 2 . )  
  Set tepiha

## 2. Penumatci

Dimenzije	Sezona guma	<input checked="" type="checkbox"/> ljetni	<input type="checkbox"/> zimski	<input type="checkbox"/> cjelogodišnji
Marka	Naplatci	<input type="checkbox"/> aluminijski	<input type="checkbox"/> čelični	<input type="checkbox"/> poklopci

## 3. Stanje vozila

## DA NE

- stanje vozila dokumentirano fotografijom  
  oprano iznutra  
  oprano izvana

## Uvjeti u primopredaji:

- mrak  snijeg  
 kiša  jako prijava

## Razina goriva:

1 / 8

4. Štete

ovaj izdavač je izdao ovaj dokaz o šteti na temelju izjave oštećenog i/ili njegovih ovlaštenika. Izjava oštećenog i/ili njegovih ovlaštenika može biti lažna. Izdavač ne može biti odgovoran za štete nastale zbog lažne izjave oštećenog i/ili njegovih ovlaštenika. Izdavač ne može biti odgovoran za štete nastale zbog lažne izjave oštećenog i/ili njegovih ovlaštenika. Izdavač ne može biti odgovoran za štete nastale zbog lažne izjave oštećenog i/ili njegovih ovlaštenika.

Vanjska oštećenja:

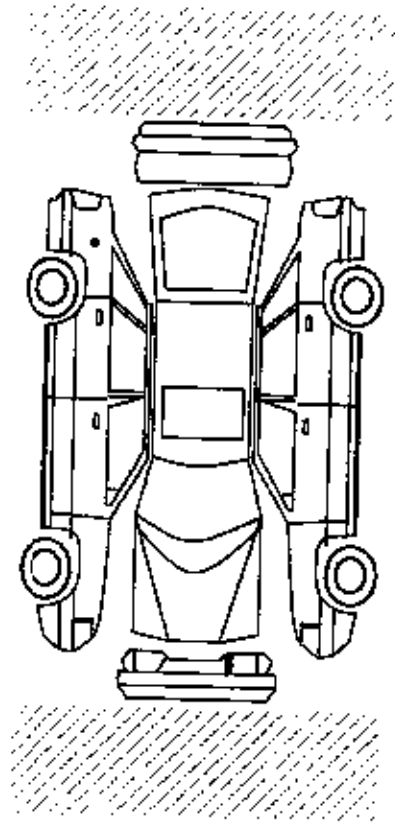

Unutarnja oštećenja:

Series of horizontal dashed lines for reporting internal damage.

5. Dodatne napomene vezane za vozilo

vozilo preuzeo

vozilo predao

Logo for ELEKTRO CENTAR Petek d.o.o. with a signature over it.

AUTOFLOTA d.o.o. Zagreb, Savska Opatovina 42

Signature for Autoflota d.o.o.

M.P. i vlastoručni potpis

M.P. i vlastoručni potpis

UGOVOR O OPERATIVNOM LEASINGU br. 228225/20

**SKLOPLJEN IZMEĐU**

**1. DAVATELJ LEASINGA:**

UniCredit Leasing Croatia d.o.o.

Sa sjedištem: Ulica Damira Tomljanovića Gavrana 17, Zagreb, OIB: 18738141210

**2. PRIMATELJ LEASINGA:**

ELEKTROCENTAR PETEK d.o.o. za proizvodnju, usluge i trgovinu

Sa sjedištem: Ivanič-Grad (Grad Ivanič-Grad), Etanska cesta 8

OIB: 17491977848

Zastupan po: Marijana Nikolić, Miroslav Petek

**3. OBJEKT LEASINGA: Opel Movano 2.3 Crew Cab Dropside FWD - SRW**

**3.1. OPIS OBJEKTA LEASINGA:**

Marka: OPEL

Tip: Movano 2.3 Crew Cab Dropside FWD - SRW

Broj šasije: W0VMS860XLB224232

**3.2. OSTALI PODACI O OBJEKTU LEASINGA:**

Maksimalni broj kilometara godišnje: 37500

Specifikacija objekta leasinga prema ponudi dobavljača broj: 38533

**3.3. DOBAVLJAČ OBJEKTA LEASINGA:**

P.S.C. ZAGREB, d.o.o. za trgovinu automobilima i dijelovima

Zagreb (Grad Zagreb), Čačraška 3

OIB: 29147492766

**4. NABAVNA VRIJEDNOST (TEMELJ KALKULACIJE):**

152.377,21 HRK (bez PDV)

Slovima: stopedesetdvijetisućatristosedamdesetsedam HRK i dvadesetjedna lipa

**5. TEMELJNO VRIJEME TRAJANJA UGOVORA O LEASINGU:**

48 mjeseci

**6. PLAĆANJA ( U HRK )**

Oporezivi iznos leasing obroka:

2.162,96 HRK (bez PDV)

Slovima: dvijetisućstošezdesetdvije HRK i devedesetšest lipa

2.162,96 HRK (bez PDV)

Leasing obrok ukupno:

Slovima: dvijetisućstošezdesetdvije HRK i devedesetšest lipa

Vrsta leasing obroka:

Nepromjenjiv

Iznos ukupne naknade:

130.729,96 HRK

Slovima: stotridesettisućasedamstodvadesetdevet HRK i devedesetšest lipa

Razdoblja plaćanja:

Mjesečna

Ukupan broj leasing obroka:

48

Administrativni troškovi:

Slovima: četrdesetosam

(0,50 %) 781,89 HRK (bez PDV)

Slovima: sedamstošezdesetjedna HRK i osamdesetdevet lipa

Obračun leasing obroka vrši se prvi dan u mjesecu koji slijedi mjesecu u kojem je izvršena primopredaja objekta leasinga. Leasing obroci dospijevaju u roku od 8 (slovima: osam) dana, najkasnije na datum dospijeća označen na računu.

Uplate se vrše na žiro račun br. HR5123600001101923623.

U leasing obrok uključene su dodatne usluge prema specifikaciji i uvjetima dodatnih usluga i čine sastavni dio ugovora o operativnom leasingu.

**UGOVOR O OPERATIVNOM LEASINGU br. 228225/20**

**7. OSTATAK VRIJEDNOSTI OBJEKTA LEASINGA NAKON ISTEKA UGOVORA:**

83.045,58 HRK (bez PDV)

Slovima: osamdesettrisućečetdesetpet HRK i pedesetosam lipa

**8. INSTRUMENTI OSIGURANJA POTRAŽIVANJA  
POLICA AUTOMOBILSKOG KASKA**

**9. ZAVRŠNE ODREDBE**

Primatej leasinga potpisom ovog ugovora potvrđuje da je preuzeo i pročitao ponudu dobavljača br. 38593, specifikaciju i uvjete dodatnih usluga, opće uvjete, izvadak iz odluke o vrsti i visini naknada za usluge broj 10000437 i plan plaćanja koji su uz zapisnik o preuzimanju objekta leasinga sastavni dio ugovora te prihvaća prava i obveze koje iz istih proizlaze.

Novčane obveze koje proizlaze iz ugovora izražene su u HRK, a ispunjavaju se sukladno Općim uvjetima. Potpisivanjem ovog ugovora primatelj leasinga i ostali sudionici izjavljuju da su upoznat s važećom odlukom o vrsti i visini naknada za usluge davatelja leasinga, te da pristaju na primjenu iste.

Opći uvjeti za ovaj ugovor vrijede iz ugovora 227099/20.

Zadužnica primatelja leasinga za ovaj ugovor vrijedi iz ugovor 228217/20

Zagreb 04-09-2020  
(Mjesto i datum)

  
UniCredit Leasing Croatia d.o.o.

  
ELEKTROCENTAR PETEK d.o.o.

## SPECIFIKACIJA I UVJETI DODATNIH USLUGA UGOVORA O OPERATIVNOM LEASINGU BR. 228225/20

OBJEKT LEASINGA: Opel Movano 2.3 Opel Cab Dronjeva FWD - SRW

Specifikacija	ukupan iznos/ugovoreni iznos
UVP - Upravljanje voznim parkom	20.874,53 HRK (bez PDV)

U slučaju ranijeg prestanka ugovora o leasingu iz bilo kojeg razloga, Davatelj leasinga će napraviti izračun stvarnih troškova pruženih usluga na dan prestanka ugovora o leasingu. U slučaju da se izračunom ustanovi da je Davatelj leasinga izvršio tj. platio više usluga od iznosa u tom trenutku plaćenog od strane Primatelja leasinga, tj. ukoliko se pojavi eventualna negativna razlika, istu je dužan platiti Primatelj leasinga, i to u roku od 15 dana od dana izdavanja računa.

**Uvjeti:**

- Usluga upravljanja voznim parkom je regulirana Ugovorom o poslovnoj suradnji pri upravljanju voznim parkom sklopljenim između Davatelja leasinga, Primatelja leasinga i Dobavljača.

Zagreb

03.09.2020

(Mjesto i datum)

  
UniCredit Leasing Croatia d.o.o.**UniCredit**

Leasing Croatia d.o.o.

Bila Čankić Tomljančevića Savana 17

10000 Zagreb

15

  
ELEKTROCENTAR PETEK D.O.O.

Primatelj leasinga: ELEKTROCENTAR PETEK d.o.o. za proizvodnju, usluge i trgovinu

Adresa: Ivanič-Grad (Grad Ivanič-Grad), Etraska cesta 8

OIB: 17491977848

Tip ugovora: Ugovor o operativnom leasingu

Broj ugovora: 228225/20

Objekt leasinga: Opel Movano 2.3 Crew Cab Dropside FWD - SRW

Valuta: HRK

Nabavna vrijednost: 152.377,21 HRK bez PDV-a

Rok otplate: 48

Datum: 15.09.2020

### PLAN PLAĆANJA

Rok plaćanja	Opis	Rata	VAL	Za plaćanje	Porez	Operativni iznos
10.09.2020	ADMINISTRATIVNI TROŠKOVI	0	KN			
09.10.2020	LEASING OBROK	1	KN	932,36	190,47	761,89
09.11.2020	LEASING OBROK	2	KN	2.703,70	540,74	2.162,96
09.12.2020	LEASING OBROK	3	KN	2.703,70	540,74	2.162,96
11.01.2021	LEASING OBROK	4	KN	2.703,70	540,74	2.162,96
09.02.2021	LEASING OBROK	5	KN	2.703,70	540,74	2.162,96
09.03.2021	LEASING OBROK	6	KN	2.703,70	540,74	2.162,96
09.04.2021	LEASING OBROK	7	KN	2.703,70	540,74	2.162,96
10.05.2021	LEASING OBROK	8	KN	2.703,70	540,74	2.162,96
09.06.2021	LEASING OBROK	9	KN	2.703,70	540,74	2.162,96
09.07.2021	LEASING OBROK	10	KN	2.703,70	540,74	2.162,96
09.08.2021	LEASING OBROK	11	KN	2.703,70	540,74	2.162,96
1.09.2021	LEASING OBROK	12	KN	2.703,70	540,74	2.162,96
11.10.2021	LEASING OBROK	13	KN	2.703,70	540,74	2.162,96
09.11.2021	LEASING OBROK	14	KN	2.703,70	540,74	2.162,96
09.12.2021	LEASING OBROK	15	KN	2.703,70	540,74	2.162,96
10.01.2022	LEASING OBROK	16	KN	2.703,70	540,74	2.162,96
09.02.2022	LEASING OBROK	17	KN	2.703,70	540,74	2.162,96
09.03.2022	LEASING OBROK	18	KN	2.703,70	540,74	2.162,96
11.04.2022	LEASING OBROK	19	KN	2.703,70	540,74	2.162,96
09.05.2022	LEASING OBROK	20	KN	2.703,70	540,74	2.162,96
09.06.2022	LEASING OBROK	21	KN	2.703,70	540,74	2.162,96
11.07.2022	LEASING OBROK	22	KN	2.703,70	540,74	2.162,96
09.08.2022	LEASING OBROK	23	KN	2.703,70	540,74	2.162,96
09.09.2022	LEASING OBROK	24	KN	2.703,70	540,74	2.162,96
10.10.2022	LEASING OBROK	25	KN	2.703,70	540,74	2.162,96
09.11.2022	LEASING OBROK	26	KN	2.703,70	540,74	2.162,96
09.12.2022	LEASING OBROK	27	KN	2.703,70	540,74	2.162,96
09.01.2023	LEASING OBROK	28	KN	2.703,70	540,74	2.162,96
09.02.2023	LEASING OBROK	29	KN	2.703,70	540,74	2.162,96
09.03.2023	LEASING OBROK	30	KN	2.703,70	540,74	2.162,96
10.04.2023	LEASING OBROK	31	KN	2.703,70	540,74	2.162,96
09.05.2023	LEASING OBROK	32	KN	2.703,70	540,74	2.162,96
09.06.2023	LEASING OBROK	33	KN	2.703,70	540,74	2.162,96
10.07.2023	LEASING OBROK	34	KN	2.703,70	540,74	2.162,96
1.08.2023	LEASING OBROK	35	KN	2.703,70	540,74	2.162,96
11.09.2023	LEASING OBROK	36	KN	2.703,70	540,74	2.162,96
09.10.2023	LEASING OBROK	37	KN	2.703,70	540,74	2.162,96
09.11.2023	LEASING OBROK	38	KN	2.703,70	540,74	2.162,96
11.12.2023	LEASING OBROK	39	KN	2.703,70	540,74	2.162,96
09.01.2024	LEASING OBROK	40	KN	2.703,70	540,74	2.162,96
09.02.2024	LEASING OBROK	41	KN	2.703,70	540,74	2.162,96
11.03.2024	LEASING OBROK	42	KN	2.703,70	540,74	2.162,96
09.04.2024	LEASING OBROK	43	KN	2.703,70	540,74	2.162,96
09.05.2024	LEASING OBROK	44	KN	2.703,70	540,74	2.162,96
10.06.2024	LEASING OBROK	45	KN	2.703,70	540,74	2.162,96
09.07.2024	LEASING OBROK	46	KN	2.703,70	540,74	2.162,96
09.08.2024	LEASING OBROK	47	KN	2.703,70	540,74	2.162,96
09.09.2024	LEASING OBROK	48	KN	2.703,70	540,74	2.162,96
UKUPNO				130.729,96	26.145,98	104.583,97



# PSC Zagreb

## UNICREDIT LEASING CROATIA D.O.O.

ULICA D.T.GAVRANA 17

10000 ZAGREB

OIB: 18738141210

R1

U Zagrebu, 11.09.2020.

Valuta: 11.09.2020.

### Račun br. 914/1/1

71118 20WX9R 5DDC QMI1

Vrsta vozila:	TERETNO - NOVO	Broj vrata:	4
Oblik karoserije:	TERETNO	Broj put. mjesta:	7
Broj šasije:	W0VMS860XLB224232	Boja:	Mineral white
Marka:	OPEL	Vrsta goriva:	DIESEL
Tip:	MOVANO	Radni obujam:	2299 cm <sup>3</sup>
Model:	CR CAB DROP 2.3 DT	Snaga motora:	100 kW
Zemlja proizvodnje:	FRANCUSKA	Emisija CO <sub>2</sub> :	191 g/km
Godina proizvodnje:	2020	Masa vozila:	2346 kg
		Dozvoljena nosivost:	1154 kg
		Najveća dop. masa:	3500 kg

Naziv robe	Cijena	Količina	Popust	Ukupno
Vozilo W0VMS860XLB224232	152.377,21 kn	1,00	0,00 kn	152.377,21 kn
<b>Ukupno:</b>				<b>152.377,21 kn</b>
<b>PDV:</b>				<b>38.094,30 kn</b>
<b>Ukupno s PDV-om:</b>				<b>190.471,51 kn</b>
<b>Sveukupno za platiti:</b>				<b>190.471,51 kn</b>

Obračun PDV-a:		
Osnovica	Stopa	Iznos
152.377,21 kn	25,0000	38.094,30 kn

Naknada je plaćena sukladno pravilniku o gospodarenju otpadnim vozilima (NN 125/15 čl.6) u iznosu od 1.338,60 kn

Način plaćanja: T - TRANSAKCIJSKI RAČUN

Datum i vrijeme izdavanja računa: 11.09.2020 14:08:43

Račun izdao/la (Oznaka operatera): 127

Kupac se obavezuje da će za ostvarivanje flotnog popusta ostaviti svu potrebnu dokumentaciju, između ostalog i kopiju prometne dozvole odmah nakon izvršene registracije vozila. Također, kupac se obavezuje da će vozilo u svom vlasništvu imati najmanje 6 mjeseci i da će prijeći minimalno 6000 km prije eventualne prodaje/odjave vozila.

Unosnik: P.S.C. Zagreb d.o.o., Zagreb, Capraška 3, MB: 0426059, OIB: 29147492766

Datum isporuke dobra ili obavljene usluge: 11.09.2020.

Motorno vozilo nije predmet oporezivanja posebnim porezom na motorna vozila sukladno članku 5. stavak 1. točka 1. u vezi s člankom 4. stavak 1. točka n) Zakona o posebnom porezu na motorna vozila, a prema obavijesti Carinske uprave KLASA: 410-19/17-11/1134 URBROJ: 513-02-1760/3-17-2 od 2. svibnja 2017. godine.

Korisnik leasinga: ELEKTROCENTAR PETEK d.o.o., ETANSKA 8, IVANIĆ GRAD

SPECIJALNA FLOTA 2020.



Zagreb • Capraška 3  
Tel.: (01) 24 04 800, fax: (01) 24 057 90  
Zagreb • Avenija Oubrova 364  
Tel.: (01) 29 25 255, fax: (01) 29 253 67  
Velika Gorica • Zagrebačka 115a  
Tel.: (01) 62 15 111, fax: (01) 62 17 055  
Podružnica Varaždin • Ophajka 195  
Tel.: (042) 331 554, fax: (042) 331 357

P.S.C. ZAGREB d.o.o., Capraška 3  
upisane kod trgovačkog suda u Zagrebu  
pod brojem MBS 080124444.  
Temeljni kapital uplaćen u cijelosti  
8.600.000,00 kn.  
Članovi uprave: A.Štli, E.Kukoja i K.Šerif

IBAN RBA  
HR0624040031100591535  
SWIFT: Z2BHRZ2XXX  
IBAN ERSTE  
HR1524020061100784547  
SWIFT: ESBCHRZ2

www.psc-zagreb.com  
info@psc-zagreb.com  
OIB: 29147492766  
PDV ID: HR29147492766  
Matični broj: 0-26059

Ein Unternehmen der PSA Gruppe

**ZAPISNIK O PRIMOPREDAJI OBJEKTA LEASINGA  
PO UGOVORU O LEASINGU BR. 228228/20**

**PODACI O PRIMATELJU LEASINGA:**

Naziv i sjedište primatelja leasinga:	ELEKTROCENTAR PETEK D.O.O., Ivanič-Grad (Grad Ivanič-Grad), Etanska cesta 8
OIB primatelja leasinga:	17491977848
Ime i prezime, ovlaštenje osobe koja je preuzela objekt leasinga:	

**PODACI O OBJEKTU LEASINGA I DOBAVLJAČU:**

Marka, tip, model objekta leasinga:	Opel Movano 2.3 Crew Cab Dropside FWD - SRW	
Broj šasijske / Serijski broj:	W0VMS860XLB224232	
Rabljena objekt leasinga:	NE	DA
Broj prijeđenih kilometara:		
Naziv i sjedište dobavljača:	P.S.C. ZAGREB D.O.O., Zagreb (Grad Zagreb), Capraška 3	
OIB dobavljača:	29147492766	
Ime i prezime prodavača:		
Napomena o objektu leasinga:		

**MJESTO I DATUM PRIMOPREDAJE:**

U (mjesto):	ZAGREB	Datum:	11.09.2020.
-------------	--------	--------	-------------

Ovim Zapisnikom primopredaji, Dobavljač i Primatelj leasinga potvrđuju:

1. da je Dobavljač predao objekt leasinga Primatelju leasinga, na dogovorni način i na dogovorenim mjestu, te da Dobavljač nije u sukobu s isporukom;
2. da objekt leasinga u cijelosti odgovara odobranom od strane Primatelja Leasinga, koji ga dobivaju i bezuvjetno prihvata;
3. da je prihvatom primopredaje Primatelj Leasinga provjerio i pregledao isporučeni objekt leasinga, te je utvrdio da je isti potpuno ispravan, funkcionalan i bez oštećenja; Primatelj Leasinga nema pravo žaliti se na oštećenja ili nedostatke koji nisu razredeni u ovom Zapisniku;
4. da je objekt leasinga u skladu sa normama, propisima, posebnim odredbama vezanim za sigurnost zaštitu okoliša i higijenu, da predmetje (ukoliko je to zakonom predviđeno) nužno za ispravnu upotrebu, transport, korištenje i održanje objekta leasinga ima potrebne koncepcije, licence, potvrde, dopuse i homologacije;
5. da je uz objekt leasinga preuzeta i ova priložena dokumentacija i spramni potvrde za njegov korištenje te dodatna oprema naručena od primatelja leasinga, a izdane su i odgovarajuće potvrde o leasingu;
6. da je Dobavljač upoznao Primatelja Leasinga sa uvjetima vezano za garanciju i korištenje objekta leasinga koje Primatelj Leasinga u cijelosti prihvata;
7. utoliko Primatelj Leasinga potpisuje Zapisnik o primopredaji usprkos neisporuci ili neproizvoljenoj isporuci, unakrsnim materijalnim nedostacima, odnosno činjenici da objekt leasinga ne odgovara ugovorom, a isto ne navodi u ovom Zapisniku. Primatelj Leasinga gubi sve zahtjeve i ugovorne pravne u pogledu isporuke, te se ne može žaliti isporuku smatra uspunom te nastanak svih ugovornih prava obaveza.

Kao vjeronosni potpisnici gornjih podataka pod mašinskim i rukovitim odgovornostima objavljuju da su navedeni podaci potpuno istiniti i točni te da je objekt leasinga preuzet u ime i za račun UniCredit Leasing Croatia d.o.o., Zagreb, Ulica Damira Tomljanovića Čavara 17 kao vlasnika objekta leasinga.

Objekt leasinga predao:

(pečat dobavljača i potpis prodavača)

Objekt leasinga preuzeo:  
  
**ELEKTROCENTAR PETEK**  
 d.o.o.  
 IVANIČ-GRAD, primatelj leasinga



## PRIMOPREDAJNI ZAPISNIK

pp20.0508



Proizvođač	Šasija	W0VMS860XLB224232	Broj ugovora
Model	Registarska oznaka		Datum i vrijeme primopredaje
Zapremnina	Trenutna kilometraža	0	11.09.2020 13:50h
Mjenjač ručni	Oblik karoserije		
Vrsta goriva	Boja		
	<b>VOZILO PREUZEO</b>	<b>VOZILO PREDAO</b>	
Klijent	ELEKTROCENTAR PETEK d.o.o.	Autoflota d.o.o.	
Adresa	Etarska cesta 8, Ivanč-Grad	Savska Opatovina 42, 10090 Zagreb	
Ime i prezime	Ivan Boršić	Matej Radod	
Kontakt	099 2343285	matej.rados@flota.hr, +385(0)99 4498 265	

## 1. Dokumenti i oprema pri primopredaji

DA NE	DA NE	DA NE
<input checked="" type="checkbox"/> <input type="checkbox"/> Prometna dozvola	<input checked="" type="checkbox"/> <input type="checkbox"/> Rezervni kotač	<input checked="" type="checkbox"/> <input type="checkbox"/> Uputstvo za korištenje vozila
<input checked="" type="checkbox"/> <input type="checkbox"/> Polica osiguranja	<input checked="" type="checkbox"/> <input type="checkbox"/> Alat za skidanje i postavljanje kotača	<input type="checkbox"/> <input checked="" type="checkbox"/> Modul za navigaciju
<input checked="" type="checkbox"/> <input type="checkbox"/> Zelena karta	<input checked="" type="checkbox"/> <input type="checkbox"/> Set za popravak pneumatika	<input type="checkbox"/> <input checked="" type="checkbox"/> Sigurnosna matrica za kotač
<input checked="" type="checkbox"/> <input type="checkbox"/> Vetrogasni aparat	<input checked="" type="checkbox"/> <input type="checkbox"/> Rezervne žarulje	<input checked="" type="checkbox"/> <input type="checkbox"/> FLOTA upute za izornike
<input checked="" type="checkbox"/> <input type="checkbox"/> Kutija prve pomoći	<input checked="" type="checkbox"/> <input type="checkbox"/> Reflektirajući prsluk	<input checked="" type="checkbox"/> <input type="checkbox"/> FLOTA servisna kartica
<input checked="" type="checkbox"/> <input type="checkbox"/> Reflektirajući trokut	<input checked="" type="checkbox"/> <input type="checkbox"/> Servisna knjižica	<input checked="" type="checkbox"/> <input type="checkbox"/> Ključevi vozila ( broj 2 . )
<input checked="" type="checkbox"/> <input type="checkbox"/> Razina ulja u motoru između min i max	<input checked="" type="checkbox"/> <input type="checkbox"/> Razina rashladne tekućine između min i max	<input checked="" type="checkbox"/> <input type="checkbox"/> Set tepiha

## 2. Pneumatici

Dimenzije	Sezona guma	<input checked="" type="checkbox"/> ljetni	<input type="checkbox"/> zimski	<input type="checkbox"/> cjelogodišnji
Marka	Naplatci	<input type="checkbox"/> aluminijski	<input type="checkbox"/> čelični	<input type="checkbox"/> poklopci

## 3. Stanje vozila

DA NE	Uvjeti u primopredaji:	Razina goriva:
<input type="checkbox"/> <input type="checkbox"/> stanje vozila dokumentirano fotografijom	<input type="checkbox"/> mrak	<input type="checkbox"/> snijeg
<input checked="" type="checkbox"/> <input type="checkbox"/> oprano iznutra	<input type="checkbox"/> kiša	<input type="checkbox"/> jako prijava
<input checked="" type="checkbox"/> <input type="checkbox"/> oprano izvana		<u>1</u> / 8



UGOVOR O OPERATIVNOM LEASINGU br. 228226/20

**SKLOPLJEN IZMEĐU**

**1. DAVATELJ LEASINGA:**

UniCredit Leasing Croatia d.o.o.

Sa sjedištem: Ulica Damira Tomljenovića Gavrana 17, Zagreb, OIB: 18736141210

**2. PRIMATELJ LEASINGA:**

ELEKTROCENTAR PETEK d.o.o. za proizvodnju, usluge i trgovinu

Sa sjedištem: Ivanić-Grad (Grad Ivanić-Grad), Etanska cesta 8

OIB: 17491977848

Zastupan po: Marijana Nikolić, Miroslav Petek

**3. OBJEKT LEASINGA: Opel Movano 2.3 Crew Cab Dropside FWD - SRW**

**3.1. OPIS OBJEKTA LEASINGA:**

Marka: OPEL

Tip: Movano 2.3 Crew Cab Dropside FWD - SRW

Broj šasije: W0VMS8601L3224233

**3.2. OSTALI PODACI O OBJEKTU LEASINGA:**

Maksimalni broj kilometara godišnje: 37500

Specifikacija objekta leasinga prema ponudi dobavljača broj: 38594

**3.3. DOBAVLJAČ OBJEKTA LEASINGA:**

P.S.C. ZAGREB, d.o.o. za trgovinu automobilima i dijelovima

Zagreb (Grad Zagreb), Capraška 3

OIB: 29147492766

**4. NABAVNA VRIJEDNOST (TEMELJ KALKULACIJE):**

152.377,21 HRK (bez PDV)

Slovima: stopedesetdvijetsučatristosedamdesetsedam HRK i dvadesetjedna lpa

**5. TEMELJNO VRIJEME TRAJANJA UGOVORA O LEASINGU:**

48 mjeseci

**6. PLAĆANJA ( U HRK )**

Oporezivi iznos leasing obroka:

2.162,96 HRK (bez PDV)

Slovima: dvijetisučestošezdesetdvije HRK i devedesetšest lpa

Leasing obrok ukupno:

2.162,96 HRK (bez PDV)

Slovima: dvijetisučestošezdesetdvije HRK i devedesetšest lpa

Vrsta leasing obroka:

Nepromjenjiv

Iznos ukupne naknade:

130.729,96 HRK

Slovima: stoitridesettisučasadamstodvadesetdevet HRK i devedesetšest lpa

Razdoblja plaćanja:

Mjesečna

Ukupan broj leasing obroka:

48

Slovima: četrdesetosam

Administrativni troškovi:

(0,50 %) 761,89 HRK (bez PDV)

Slovima: sedamstošezdesetjedna HRK i osamdesetdevet lpa

Obračun leasing obroka vrši se prvi dan u mjesecu koji slijedi mjesecu u kojem je izvršena primopredaja objekta leasinga. Leasing obroci dospijevaju u roku od 8 (slovima: osam) dana, najkasnije na datum dospijeća označen na računu.

Uplate se vrše na žiro račun br. HR5123600001101923623.

U leasing obrok uključene su dodatne usluge prema specifikaciji i uvjetima dodatnih usluga i čine sastavni dio ugovora o operativnom leasingu.

UGOVOR O OPERATIVNOM LEASINGU br. 228226/20

**7. OSTATAK VRIJEDNOSTI OBJEKTA LEASINGA NAKON ISTEKA UGOVORA:**

83.045,58 HRK (bez PDV)

Slovima: osamdesettritisućečetredesetpet HRK i pedesetosam lipa

**8. INSTRUMENTI OSIGURANJA POTRAŽIVANJA**

POLICA AUTOMOBILSKOG KASKA

**9. ZAVRŠNE ODREDBE**

Primatelj leasinga potpisom ovog ugovora potvrđuje da je preuzeo i pročitao ponudu dobavljača br. 38594, specifikaciju i uvjete dodatnih usluga, opće uvjete, izvadak iz odluke o vrsti i visini naknada za usluge broj 10000437 i plan plaćanja koji su uz zapisnik o preuzimanju objekta leasinga sastavni dio ugovora te prihvaća prava i obveze koje iz istih proizlaze.

Novčane obveze koje proizlaze iz ugovora izražene su u HRK, a ispunjavaju se sukladno Općim uvjetima. Potpisivanjem ovog ugovora primatelj leasinga i ostali sudionici izjavljuju da su upoznati s važećom odlukom o vrsti i visini naknada za usluge davatelja leasinga, te da pristaju na primjenu iste.

Opći uvjeti za ovaj ugovor vrijede iz ugovora 227099/20.

Zadužnica primatelja leasinga za ovaj ugovor vrijedi iz ugovora 228217/20

Zagreb 09-09-2020  
(Mjesto i datum)

  
UniCredit Leasing Croatia d.o.o.



UniCredit  
Leasing Croatia d.o.o.  
Ulica Opatovca Tomislavova Gavranca 17  
10000 Zagreb 15

  
ELEKTROCENTAR PETEK D.O.O.

**SPECIFIKACIJA I UVJETI DODATNIH USLUGA UGOVORA O OPERATIVNOM LEASINGU BR. 228226/20**

**OBJEKT LEASINGA: Opel Movano 2.3 Crew Cab Dropside FWD - SRV**

Specifikacija	Ukupni iznos/ugovoreni iznos
UVP - Upravljanje voznim parkom	20.674,53 HRK (bez PDV)

U slučaju ranijeg prestanka ugovora o leasingu iz bilo kojeg razloga, Davatelj leasinga će napraviti izračun stvarnih troškova pruženih usluga na dan prestanka ugovora o leasingu. U slučaju da se izračunom ustanovi da je Davatelj leasinga izvršio tj. platio više usluga od iznosa u tom trenutku plaćenog od strane Primatelja leasinga, tj. ukoliko se pojavi eventualna negativna razlika, istu je dužan platiti Primatelj leasinga, i to u roku od 15 dana od dana izdavanja računa.

**Uvjeti:**

- Usluga upravljanja voznim parkom je regulirana Ugovorom o poslovnoj suradnji pri upravljanju voznim parkom sklopljenim između Davatelja leasinga, Primatelja leasinga i Dobavljača.

Zagreb 09-09-2020  
(Mjesto i datum)

  
UniCredit Leasing Croatia d.o.o.

  
ELEKTROCENTAR PETEK D.O.O.

 **UniCredit**  
Leasing Croatia d.o.o.  
Ulica Damira Tomljenovića Bakara 17  
10000 Zagreb 15

Primatelj leasinga: ELEKTROCENTAR PETEK d.o.o. za proizvodnju, usluge i trgovinu

Adresa: Ivančić-Grad (Grad Ivančić-Grad), Ebarska cesta 8

OIB: 17491977848

Tip ugovora: Ugovor o operativnom leasingu

Broj ugovora: 228226/20

Objekt leasinga: Opel Movano 2.3 Crew Cab Dropside FWD - SRW

Valuta: HRK

Nabavna vrijednost: 152.377,21 HRK bez PDV-a

Rok otplate: 48

Datum: 15.09.2020

### PLAN PLAĆANJA

Rok plaćanja	Opis	Rata	VAL	Za plaćanja	Poraz	Oponoziti iznos
10.09.2020	ADMINISTRATIVNI TROŠKOVI	0	KN	952,36	190,47	761,89
09.10.2020	LEASING OBROK	1	KN	2.703,70	540,74	2.162,96
09.11.2020	LEASING OBROK	2	KN	2.703,70	540,74	2.162,96
09.12.2020	LEASING OBROK	3	KN	2.703,70	540,74	2.162,96
11.01.2021	LEASING OBROK	4	KN	2.703,70	540,74	2.162,96
09.02.2021	LEASING OBROK	5	KN	2.703,70	540,74	2.162,96
09.03.2021	LEASING OBROK	6	KN	2.703,70	540,74	2.162,96
09.04.2021	LEASING OBROK	7	KN	2.703,70	540,74	2.162,96
10.05.2021	LEASING OBROK	8	KN	2.703,70	540,74	2.162,96
09.06.2021	LEASING OBROK	9	KN	2.703,70	540,74	2.162,96
09.07.2021	LEASING OBROK	10	KN	2.703,70	540,74	2.162,96
09.08.2021	LEASING OBROK	11	KN	2.703,70	540,74	2.162,96
9.09.2021	LEASING OBROK	12	KN	2.703,70	540,74	2.162,96
11.10.2021	LEASING OBROK	13	KN	2.703,70	540,74	2.162,96
09.11.2021	LEASING OBROK	14	KN	2.703,70	540,74	2.162,96
09.12.2021	LEASING OBROK	15	KN	2.703,70	540,74	2.162,96
10.01.2022	LEASING OBROK	16	KN	2.703,70	540,74	2.162,96
09.02.2022	LEASING OBROK	17	KN	2.703,70	540,74	2.162,96
09.03.2022	LEASING OBROK	18	KN	2.703,70	540,74	2.162,96
11.04.2022	LEASING OBROK	19	KN	2.703,70	540,74	2.162,96
09.05.2022	LEASING OBROK	20	KN	2.703,70	540,74	2.162,96
09.06.2022	LEASING OBROK	21	KN	2.703,70	540,74	2.162,96
11.07.2022	LEASING OBROK	22	KN	2.703,70	540,74	2.162,96
09.08.2022	LEASING OBROK	23	KN	2.703,70	540,74	2.162,96
09.09.2022	LEASING OBROK	24	KN	2.703,70	540,74	2.162,96
10.10.2022	LEASING OBROK	25	KN	2.703,70	540,74	2.162,96
09.11.2022	LEASING OBROK	26	KN	2.703,70	540,74	2.162,96
09.12.2022	LEASING OBROK	27	KN	2.703,70	540,74	2.162,96
09.01.2023	LEASING OBROK	28	KN	2.703,70	540,74	2.162,96
09.02.2023	LEASING OBROK	29	KN	2.703,70	540,74	2.162,96
09.03.2023	LEASING OBROK	30	KN	2.703,70	540,74	2.162,96
10.04.2023	LEASING OBROK	31	KN	2.703,70	540,74	2.162,96
09.05.2023	LEASING OBROK	32	KN	2.703,70	540,74	2.162,96
09.06.2023	LEASING OBROK	33	KN	2.703,70	540,74	2.162,96
10.07.2023	LEASING OBROK	34	KN	2.703,70	540,74	2.162,96
9.08.2023	LEASING OBROK	35	KN	2.703,70	540,74	2.162,96
11.09.2023	LEASING OBROK	36	KN	2.703,70	540,74	2.162,96
09.10.2023	LEASING OBROK	37	KN	2.703,70	540,74	2.162,96
09.11.2023	LEASING OBROK	38	KN	2.703,70	540,74	2.162,96
11.12.2023	LEASING OBROK	39	KN	2.703,70	540,74	2.162,96
09.01.2024	LEASING OBROK	40	KN	2.703,70	540,74	2.162,96
09.02.2024	LEASING OBROK	41	KN	2.703,70	540,74	2.162,96
11.03.2024	LEASING OBROK	42	KN	2.703,70	540,74	2.162,96
09.04.2024	LEASING OBROK	43	KN	2.703,70	540,74	2.162,96
09.05.2024	LEASING OBROK	44	KN	2.703,70	540,74	2.162,96
10.06.2024	LEASING OBROK	45	KN	2.703,70	540,74	2.162,96
09.07.2024	LEASING OBROK	46	KN	2.703,70	540,74	2.162,96
09.08.2024	LEASING OBROK	47	KN	2.703,70	540,74	2.162,96
09.09.2024	LEASING OBROK	48	KN	2.703,70	540,74	2.162,96
UKUPNO				130.729,96	26.145,99	104.583,97



# PSC Zagreb

**UNICREDIT LEASING CROATIA D.O.O.**  
 ULICA D.T.GAVRANA 17  
 10000 ZAGREB  
 OIB: 18736141210

R1

U Zagrebu, 11.09.2020.  
 Valuta: 11.09.2020.

## Račun br. 924/1/1

71132 20WX9S 5DDC QMI1

Vrsta vozila:	TERETNO - NOVO	Broj vrata:	4
Oblik karoserije:	TERETNO	Broj put. mjesta:	7
Broj šasijske:	W0VMS8601LB224233	Boja:	Mineral white
Marka:	OPEL	Vrsta goriva:	DIESEL
Tip:	MOVANO	Radni obujam:	2299 cm <sup>3</sup>
Model:	CR CAB DROP 2.3 DT	Snaga motora:	100 kW
Zemlja proizvodnje:	FRANCUSKA	Emisija CO <sub>2</sub> :	191 g/km
Godina proizvodnje:	2020	Masa vozila:	2346 kg
		Dozvoljena nosivost:	1154 kg
		Najveća dop. masa:	3500 kg

Naziv robe	Cijena	Količina	Popust	Ukupno
Vozilo W0VMS8601LB224233	152.377,21 kn	1,00	0,00 kn	152.377,21 kn
<b>Ukupno:</b>				<b>152.377,21 kn</b>
<b>PDV:</b>				<b>38.094,30 kn</b>
<b>Ukupno s PDV-om:</b>				<b>190.471,51 kn</b>
<b>Svakupno za platiti:</b>				<b>190.471,51 kn</b>

Obračun PDV-a:

Osnovica	Stopa	Iznos
152.377,21 kn	25,0000	38.094,30 kn

Naknada je plaćena sukladno pravilniku o gospodarenju otpadnim vozilima (NN 125/15 čl.6) u iznosu od 1.338,60 kn

Način plaćanja: T - TRANSAKCIJSKI RAČUN

Datum i vrijeme izdavanja računa: 11.09.2020 14:29:28

Račun izdao/la (Oznaka operatera): 127

Kupac se obavezuje da će za ostvarivanje flotnog popusta dostaviti svu potrebnu dokumentaciju, između ostalog i kopiju prometne dozvole odmah nakon izvršene registracije vozila. Također, kupac se obavezuje da će vozilo u svom vlasništvu imati najmanje 6 mjeseci i da će prijeći minimalno 6000 km prije eventualne prodaje/odjave vozila.

Unosnik: P.S.C. Zagreb d.o.o., Zagreb, Capraška 3, MB: 0426059, OIB: 29147492766

Datum isporuke dobra li obavljene usluge: 11.09.2020.

Motorno vozilo nije predmet oporezivanja posebnim porezom na motorna vozila sukladno članku 5. stavak 1. točka 1. u vezi s člankom 4. stavak 1. točka n) Zakona o posebnom porezu na motorna vozila, a prema obavijesti Carinske uprave KLASA: 410-19/17-11/134 URBROJ: 513-02-1760/3-17-2 od 20. srpnja 2019. godine.

Korisnik leasinga: ELEKTROCENTAR PÉTEK d.o.o. ETANSKA 24, IVANIĆ GRAD

SPECIJALNA FLOTA 2020.



Kupac  
**ELEKTROCENTAR PÉTEK**  
 d.o.o.  
 24 IVANIĆ GRAD, Etanska cesta 5  
 Zagreb, Capraška 3  
 Tel.: (01) 24 04 800, fax: (01) 24 05 790  
 Zagreb - Avenija Dubrova 306 /  
 Tel.: (01) 29 25 255, fax: (01) 29 25 362  
 Velika Gorica - Zagrebačka 115a  
 Tel.: (01) 62 15 111, fax: (01) 62 17 055  
 Podružnica Varaždin - Opatička 155  
 Tel.: (042) 331 556, fax: (042) 331 557

P.S.C. ZAGREB d.o.o., Capraška 3  
 Upravna kad. trgovačkog suda u Zagrebu  
 podbranjem MB5 042124446.  
 Temeljni kapital uplaćen u cijelosti  
 8.600.000,00 kn.  
 Članovi uprave: A.SML, E.Kukolja, K.Serić

IBAN: 884  
 HR0234040021100399335  
 SWIFT: RZBHAM33XXX  
 IBAN ERSTE  
 HR55020061100784567  
 SWIFT: ESBCHR22

www.psc-zagreb.com  
 info@psc-zagreb.com  
 OIB: 29147492766  
 PDV ID: HR29147492766  
 Matični broj: 0426059

Em. Ustanovitelj: der.PSA, Gruppe

**ZAPISNIK O PRIMOPREDAJI OBJEKTA LEASINGA  
PO UGOVORU O LEASINGU BR. 228228/20**

**PODACI O PRIMATELJU LEASINGA:**

Naziv i sjedište primatelja leasinga:	ELEKTROCENTAR PETEK D.O.O., Ivanić-Grad (Grad Ivanić-Grad), Etanska cesta 8
OIB primatelja leasinga:	17491977848
Ime i prezime, ovlaštenje osobe koja je preuzela objekt leasinga:	

**PODACI O OBJEKTU LEASINGA I DOBAVLJAČU:**

Marka, tip, model objekta leasinga:	Opel Movano 2.3 Crew Cab Cropside FWD - SRW	
Broj šasije / Serijski broj:	W0VMS8601LB224233	
Rabljena objekt leasinga:	NE	DA
Broj prijeđenih kilometara:		
Naziv i sjedište dobavljača:	P.S.C. ZAGREB D.O.O., Zagreb (Grad Zagreb), Capraška 3	
OIB dobavljača:	29147492766	
Ime i prezime prodavača:		
Napomena o objektu leasinga:		

**MJESTO I DATUM PRIMOPREDAJE:**

U (mjesto):	ZAGREB	Datum:	11.05.2020.
-------------	--------	--------	-------------

Ovim Zapisnikom o primopredaji, Dobavljač i Primatelj leasinga potvrđuju:

- da je Dobavljač predao objekt leasinga Primatelju leasinga, na dogovoreni način i na dogovorenom mjestu, te da Dobavljač nije u zaključenoj i isporučenoj.
- da objekt leasinga u objektu odgovara odobrenim od strane Primatelja Leasinga, koji ga djelomično i bezuvjetno prihvata;
- da je pri preuzimanju Primatelj leasinga pregledao i sporučeni objekt leasinga, te je utvrdio da je isti potpuno ispravan, funkcionalan i bez oštećenja. Primatelj leasinga nema pravo pozivati se na oštećenja ili nedostateke koji nisu navedeni u ovom Zapisniku.
- da je objekt leasinga u skladu sa normama i propisima, posebno onima vezanim za sigurnost, zaštitu okoliša i higijenu, da posjeduje (isključivo je ili zakonom propisano i nužno za isporuku, uvoz, vasplošno korištenje i držanje objekta leasinga) sve potrebne licencije, dozvole, potvrde i homologacije;
- da je sv. objekt leasinga prazne i sve pripadajuće dokumentacije i sprema potrebna za njegovo korištenje te dodatna oprema naručena od primatelja leasinga, a financirane kroz primatelju ugovor o leasingu;
- da je Dobavljač upoznao Primatelja leasinga sa svim važećim za garanciju i korištenje objekta leasinga te je Primatelj leasinga u cijelosti prihvata;
- utoliko Primatelj leasinga potpisuje Zapisnik o primopredaji usprkos nesporud ili nepravovremenoj isporuci, u svim danima njegovih radovodacija, odnosno činjenio da objekt leasinga ne odgovara ugovoranoj a isto ne navede u ovom Zapisniku. Primatelj leasinga gubi svo zadržano ugovorno pravo u pogledu ispor. te se navedena isporuka smatra uređenom uz nastanak svih ugovornih prava i obaveza.

Kao sastavni dio popisa u gornjih podataka pod naslovom i nezavršenim odgovornosti izjavljamo da su navedeni podaci potpuno istiniti i točni, te da je objekt leasinga prazan i ima za razbu UniCredit Leasing Croatia d.o.o., Zagreb, Ulica Dandina Tomljenovića Gavrića 17, kao vlasnika objekta leasinga.

Objekt leasinga predao:

  
\_\_\_\_\_  
(pečat dobavljača i potpis prodavača)

Objekt leasinga preuzeo:

  
  
ELEKTROCENTAR PETEK  
d.o.o.  
IVANIĆ GRAD, Etanska cesta 8



## PRIMOPREDAJNI ZAPISNIK

pp20.0509



Proizvođač	Šasija	W0VMS8601LB224233	Broj ugovora
Model	Registarska oznaka		Datum i vrijeme primopredaje
Zapremnina	Trenutna kilometraža	0	11.09.2020 13:51h
Mjenjač	Oblik karoserije	ručni	
Vrsta goriva	Boja	benzin	
	VOZILO PREDAO		VOZILO PREDAO
Klijent	ELEKTROCENTAR PETEK d.o.o.		Autoflota d.o.o.
Adresa	Ābanska cesta 8, IvanĀć-Grad		Savska Opatovina 42, 10090 Zagreb
Ime i prezime	Ivan BorĀić		Matej RadoĀ
Kontakt	099 2343285		matej.rados@flota.hr, +385(0)99 4498 265

## 1. Dokumenti i oprema pri primopredaji

## DA NE

- Prometna dozvola  
  Polica osiguranja  
  Zelena karta  
  Vatrogasni aparat  
  Krtija prve pomoći  
  Reflektirajući trokut  
  Razina ulja u motoru između min i max

## DA NE

- Rezervni kotaĀ  
  Alat za skidanje i postavljanje kotaĀ  
  Set za popravak pneumatika  
  Rezervne ŀarulje  
  Reflektirajući prsluk  
  Servisna knjiŀica  
  Razina rashladne tekućine između min i max

## DA NE

- Uputstvo za koriĀtenje vozila  
  Modul za navigaciju  
  Sigurnosna matica za kotaĀ  
  FLOTA upute za korisnike  
  FLOTA servisna kartica  
  KljuĀevi vozila ( broj 2 \_ . )  
  Set tepiha

## 2. Pneumatici

Dimenzije

Marka

Sezona guma

 ljetni zimski cjelogodiĀnji

Naplatci

 aluminijski ŀeliĀni poklopci

## 3. Stanje vozila

## DA NE

- stanje vozila dokumentirano fotografijom  
  oprano iznutra  
  oprano izvana

Uvjeti u primopredaji:

- mrak  snijeg  
 kiĀa  jako prljavo

Razina goriva:

1 / 8

4. Štete

Sve oštećenja na vozilu moraju biti označena na ovom listu. U slučaju oštećenja vozila, potrebno je popuniti ovaj list. U slučaju oštećenja vozila, potrebno je popuniti ovaj list. U slučaju oštećenja vozila, potrebno je popuniti ovaj list.

Vanjska oštećenja:

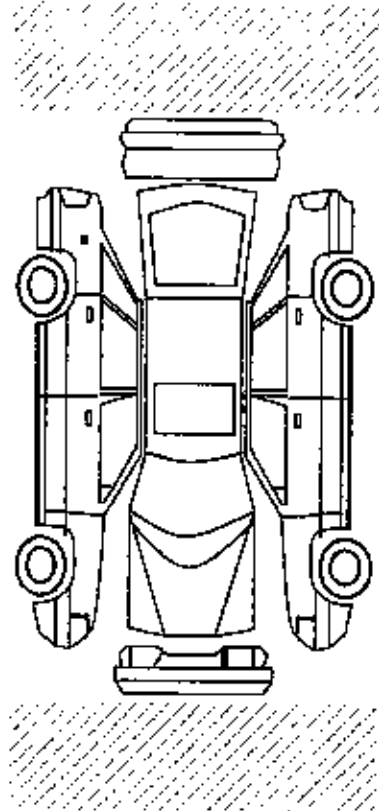

Unutarnja oštećenja:

Series of horizontal dashed lines for recording internal damage.

5. Dodatne napomene vezane za vozilo

vozilo preuzeo

vozilo predao

ELEKTRO CENTAR Peiek d.o.o. M.P. i vlastoručni potpis, IVANIĆ GRAD, Etamska cesta 8

AUTOFLOTA d.o.o. Zagreb, Savska Cestovina 42

Handwritten signature

M.P. i vlastoručni potpis

**UGOVOR O OPERATIVNOM LEASINGU br. 226227/20**

**SKLOPLJEN IZMEĐU**

**1. DAVATELJ LEASINGA:**

UniCredit Leasing Croatia d.o.o.

Sa sjedištem: Ulica Damira Tomljanovića Gavrana 17, Zagreb, OIB: 18736141210

**2. PRIMATELJ LEASINGA:**

ELEKTROCENTAR PETEK d.o.o. za proizvodnju, usluge i trgovinu

Sa sjedištem: Ivanić-Grad (Grad Ivankić-Grad), Etanska cesta 8

OIB: 17491977848

Zastupan po: Marijana Nkoló, Miroslav Petek

**3. OBJEKT LEASINGA: Opel Movano 2.3 Crew Cab Dropside FWD - SRW**

**3.1. OPIS OBJEKTA LEASINGA:**

Marka: OPEL

Tip: Movano 2.3 Crew Cab Dropside FWD - SRW

Broj šasije: W0VMS8605LB224235

**3.2. OSTALI PODACI O OBJEKTU LEASINGA:**

Maksimalni broj kilometara godišnje: 37500

Specifikacija objekta leasinga prema ponudi dobavljača broj: 38595

**3.3. DOBAVLJAČ OBJEKTA LEASINGA:**

P.S.C. ZAGREB, d.o.o. za trgovinu automobilima i djelovima

Zagreb (Grad Zagreb), Capraška 3

OIB: 29147492766

**4. NABAVNA VRIJEDNOST (TEMELJ KALKULACIJE):**

152.377,21 HRK (bez PDV)

Slovima: stopedesetdvijetisućatristosedamdesetsedam HRK i dvadesetjedna lpa

**5. TEMELJNO VRIJEME TRAJANJA UGOVORA O LEASINGU:**

48 mjeseci

**6. PLAĆANJA ( U HRK )**

Oporezivi iznos leasing obroka:

2.162,96 HRK (bez PDV)

Slovima: dvijetisućestošezdesetdvije HRK i čavedesetšest lpa

Leasing obrok ukupno:

2.162,96 HRK (bez PDV)

Slovima: dvijetisućestošezdesetdvije HRK i čavedesetšest lpa

Vrsta leasing obroka:

Nepromjenjiv

Iznos ukupne naknade:

130.729,96 HRK

Slovima: stotridesettisućasedamstodvadesetdevet HRK i čavedesetšest lpa

Razdoblja plaćanja:

Mjesečna

Ukupan broj leasing obroka:

48

Slovima: četrdesetosam

Administrativni troškovi:

(0,50 %) 761,89 HRK (bez PDV)

Slovima: sedamstošezdesetjedna HRK i osamdesetdevet lpa

Obračun leasing obroka vrši se prvi dan u mjesecu koji slijedi mjesecu u kojem je izvršena primopredaja objekta leasinga. Leasing obroci dospijevaju u roku od 8 (slovima: osam) dana, najkasnije na datum dospijeća označen na računu.

Uplate se vrše na žiro račun br. HR5123600001101923623.

U leasing obrok uključene su dodatne usluge prema specifikaciji i uvjetima dodatnih usluga i čine sastavni dio ugovora o operativnom leasingu.

UGOVOR O OPERATIVNOM LEASINGU br. 228227/20

7. OSTATAK VRIJEDNOSTI OBJEKTA LEASINGA NAKON ISTEKA UGOVORA:

83.045,58 HRK (bez PDV)

Slovima: osamdesetritisućečetdesetpet HRK i čedesetosam lipa

8. INSTRUMENTI OSIGURANJA POTRAŽIVANJA  
POLICA AUTOMOBILSKOG KASKA

9. ZAVRŠNE ODREDBE

Primatelj leasinga potpisom ovog ugovora potvrđuje da je preuzeo i pročitao ponudu dobavljača br. 38595, specifikaciju i uvjete dodatnih usluga, opće uvjete, izvadak iz odluke o vrsti i visini naknada za usluge broj 10000437 i plan plaćanja koji su uz zapisnik o preuzimanju objekta leasinga sastavni dio ugovora te prihvata prava i obveze koje iz istih proizlaze.

Novčane obveze koje proizlaze iz ugovora izražene su u HRK, a ispunjavaju se sukladno Općim uvjetima. Potpisivanjem ovog ugovora primatelj leasinga i ostali sudionici izjavljuju da su upoznati s važećom odlukom o vrsti i visini naknada za usluge davatelja leasinga, te da pristaju na primjenu iste.

Opći uvjeti za ovaj ugovor vrijede iz ugovora 227099/20.

Zadužnica primatelja leasinga za ovaj ugovor vrijedi iz ugovor 228217/20

Zagreb 09-09-2020  
(Mjesto i datum)

  
UniCredit Leasing Croatia d.o.o.

 UniCredit  
Leasing Croatia d.o.o.  
Ulica Opatka Tomljenovića Gavranca 17  
10000 Zagreb 15

  
ELEKTROCENTAR PETEK D.O.O.

**SPECIFIKACIJA I UVJETI DODATNIH USLUGA UGOVORA O OPERATIVNOM LEASINGU BR 228227/20**

<b>OBJEKT LEASINGA: Opel Movano 2.3 Crew Cab Deposide FWD - SRW</b>	
<b>Specifikacija</b>	<b>Ukupna iznosa ugovora (neto)</b>
UVP - Upravljanje voznim parkom	20.674,53 HRK (bez PDV)

U slučaju ranijeg prestanka ugovora o leasingu iz bilo kojeg razloga, Davatelj leasinga će napraviti Izračun stvarnih troškova pruženih usluga na dan prestanka ugovora o leasingu. U slučaju da se Izračunom ustanovi da je Davatelj leasinga izvršio tj. platio više usluga od iznosa u tom trenutku plaćenog od strane Primatelja leasinga, tj. ukoliko se pojavi eventualna negativna razlika, istu je dužan platiti Primatelj leasinga, i to u roku od 15 dana od dana Izdavanja računa.

**Uvjeti:**

- Usluga upravljanja voznim parkom je regulirana Ugovorom o poslovnoj suradnji pri upravljanju voznim parkom sklopljenim između Davatelja leasinga, Primatelja leasinga i Dobavljača.

Zagreb 09-09-2020  
(Mjesto i datum)

  
UniCredit Leasing Croatia d.o.o.

 **UniCredit**  
Leasing Croatia d.o.o.  
Ulica Danke Tomljanovića Gavrana 17  
10000 Zagreb

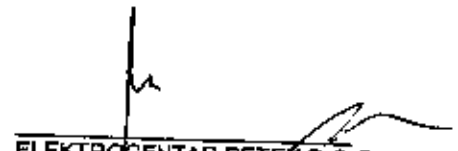
  
ELEKTROCENTAR PETEK D.O.O.

Primatelj leasinga: ELEKTROCENTAR PETEK d.o.o. za proizvodnju, usluge i trgovinu

Adresa: Ivanić-Grad (Grad Ivanić-Grad), Etanska cesta 8

OIB: 17491977848

Tip ugovora: Ugovor o operativnom leasingu

Broj ugovora: 228227/20

Objekt leasinga: Opel Movano 2.3 Crew Cab Dropside FWD - SRW

Valuta: HRK

Nabavna vrijednost: 152.377,21 HRK bez PDV-a

Rok otplate: 48

Datum: 15.09.2020

### PLAN PLAĆANJA

Rok plaćanja	Opis	Rata	VAL	Za plaćanje	Porez	Operativni iznos
10.09.2020	ADMINISTRATIVNI TROŠKOVI	0	KN	852,36	180,47	761,89
09.10.2020	LEASING OBROK	1	KN	2.703,70	540,74	2.162,96
09.11.2020	LEASING OBROK	2	KN	2.703,70	540,74	2.162,96
09.12.2020	LEASING OBROK	3	KN	2.703,70	540,74	2.162,96
11.01.2021	LEASING OBROK	4	KN	2.703,70	540,74	2.162,96
09.02.2021	LEASING OBROK	5	KN	2.703,70	540,74	2.162,96
09.03.2021	LEASING OBROK	6	KN	2.703,70	540,74	2.162,96
09.04.2021	LEASING OBROK	7	KN	2.703,70	540,74	2.162,96
10.05.2021	LEASING OBROK	8	KN	2.703,70	540,74	2.162,96
09.06.2021	LEASING OBROK	9	KN	2.703,70	540,74	2.162,96
09.07.2021	LEASING OBROK	10	KN	2.703,70	540,74	2.162,96
19.08.2021	LEASING OBROK	11	KN	2.703,70	540,74	2.162,96
9.09.2021	LEASING OBROK	12	KN	2.703,70	540,74	2.162,96
11.10.2021	LEASING OBROK	13	KN	2.703,70	540,74	2.162,96
09.11.2021	LEASING OBROK	14	KN	2.703,70	540,74	2.162,96
09.12.2021	LEASING OBROK	15	KN	2.703,70	540,74	2.162,96
10.01.2022	LEASING OBROK	16	KN	2.703,70	540,74	2.162,96
09.02.2022	LEASING OBROK	17	KN	2.703,70	540,74	2.162,96
09.03.2022	LEASING OBROK	18	KN	2.703,70	540,74	2.162,96
11.04.2022	LEASING OBROK	19	KN	2.703,70	540,74	2.162,96
09.05.2022	LEASING OBROK	20	KN	2.703,70	540,74	2.162,96
09.06.2022	LEASING OBROK	21	KN	2.703,70	540,74	2.162,96
11.07.2022	LEASING OBROK	22	KN	2.703,70	540,74	2.162,96
09.08.2022	LEASING OBROK	23	KN	2.703,70	540,74	2.162,96
09.09.2022	LEASING OBROK	24	KN	2.703,70	540,74	2.162,96
10.10.2022	LEASING OBROK	25	KN	2.703,70	540,74	2.162,96
09.11.2022	LEASING OBROK	26	KN	2.703,70	540,74	2.162,96
09.12.2022	LEASING OBROK	27	KN	2.703,70	540,74	2.162,96
09.01.2023	LEASING OBROK	28	KN	2.703,70	540,74	2.162,96
09.02.2023	LEASING OBROK	29	KN	2.703,70	540,74	2.162,96
09.03.2023	LEASING OBROK	30	KN	2.703,70	540,74	2.162,96
10.04.2023	LEASING OBROK	31	KN	2.703,70	540,74	2.162,96
09.05.2023	LEASING OBROK	32	KN	2.703,70	540,74	2.162,96
09.06.2023	LEASING OBROK	33	KN	2.703,70	540,74	2.162,96
10.07.2023	LEASING OBROK	34	KN	2.703,70	540,74	2.162,96
9.08.2023	LEASING OBROK	35	KN	2.703,70	540,74	2.162,96
11.09.2023	LEASING OBROK	36	KN	2.703,70	540,74	2.162,96
09.10.2023	LEASING OBROK	37	KN	2.703,70	540,74	2.162,96
09.11.2023	LEASING OBROK	38	KN	2.703,70	540,74	2.162,96
11.12.2023	LEASING OBROK	39	KN	2.703,70	540,74	2.162,96
09.01.2024	LEASING OBROK	40	KN	2.703,70	540,74	2.162,96
09.02.2024	LEASING OBROK	41	KN	2.703,70	540,74	2.162,96
11.03.2024	LEASING OBROK	42	KN	2.703,70	540,74	2.162,96
09.04.2024	LEASING OBROK	43	KN	2.703,70	540,74	2.162,96
09.05.2024	LEASING OBROK	44	KN	2.703,70	540,74	2.162,96
10.06.2024	LEASING OBROK	45	KN	2.703,70	540,74	2.162,96
09.07.2024	LEASING OBROK	46	KN	2.703,70	540,74	2.162,96
09.08.2024	LEASING OBROK	47	KN	2.703,70	540,74	2.162,96
09.09.2024	LEASING OBROK	48	KN	2.703,70	540,74	2.162,96
UKUPNO				130.729,96	26.145,99	104.583,97



# PSC Zagreb

## UNICREDIT LEASING CROATIA D.O.O.

ULICA D.T.GAVRANA 17

10000 ZAGREB

OIB: 18736141210

R1

U Zagrebu, 11.09.2020.

Valuta: 11.09.2020.

### Račun br. 917/1/1

71121 21WV8H 5DDC QMI1

Vrsta vozila:	TERETNO - NOVO	Broj vrata:	4
Oblik karoserije:	TERETNO	Broj put. mjesta:	7
Broj šasije:	W0VMS8605LB224235	Boja:	Mineral white
Marka:	OPEL	Vrsta goriva:	DIESEL
Tip:	MOVANO	Radni obujam:	2299 cm <sup>3</sup>
Model:	CF CAB DROP 2.3 DT	Snaga motora:	100 kW
Zemlja proizvodnja:	FRANCUSKA	Emisija CO <sub>2</sub> :	191 g/km
Godina proizvodnje:	2020	Masa vozila:	2346 kg
		Dozvoljena nosivost:	1154 kg
		Najveća dop. masa:	3500 kg

Naziv robe	Cijena	Količina	Popust	Ukupno
Vozilo W0VMS8605LB224235	152.377,21 kn	1,00	0,00 kn	152.377,21 kn
<b>Ukupno:</b>				<b>152.377,21 kn</b>
<b>PDV:</b>				<b>38.094,30 kn</b>
<b>Ukupno s PDV-om:</b>				<b>190.471,51 kn</b>
<b>Svækupno za platiti:</b>				<b>190.471,51 kn</b>

Obračun PDV-a:

Osnovica	Stopa	Iznos
152.377,21 kn	25,0000	38.094,30 kn

Naknada je plaćena sukladno pravilniku o gospodarenju otpadnim vozilima (NN 125/15 čl.6) u iznosu od 1.338,60 kn

Način plaćanja: T - TRANSAKCIJSKI RAČUN

Datum i vrijeme izdavanja računa: 11.09.2020 14:17:19

Račun izdao/la (Oznaka operatera): 127

Kupac se obavezuje da će za ostvarivanje flotnog popusta dostaviti svu potrebnu dokumentaciju, između ostalog i kopiju prometne dozvole odmah nakon izvršene registracije vozila. Također, kupac se obavezuje da će vozilo u svom vlasništvu imati najmanje 6 mjeseci i da će prijeći minimalno 6000 km prije eventualne prodaje/odjave vozila.

Unosnik: P.S.C. Zagreb d.o.o., Zagreb, Capraška 3, MB: 0426059, OIB: 29147492766

Datum isporuke dobra ili obavljene usluge: 11.09.2020.

Motorno vozilo nije predmet oporezivanja posebnim porezom na motorna vozila sukladno članku 5. stavak 1. točka 1. u vezi s člankom 4. stavak 1. točka n) Zakona o posebnom porezu na motorna vozila, a prema obavijesti Carinske uprave KLASA: 410-19/17-11/134 URBROJ: 513-02-1760/3-17-2 od 2. svibnja 2017. godine.

Korisnik leasinga: ELEKTROCENTAR PETER D.O.O., ETANSKA 8, IVANIĆ GRAD

SPECIJALNA FLOTA 2020.

**Kupac**  
**ELEKTROCENTAR PETER**  
 D.O.O.  
 IVANIĆ GRAD, BINA ČESTIĆA  
 Tel: (01) 24 04 800, fax: (01) 24 04 801  
 Zagreb - Avenija Dubrava 3067  
 Tel: (01) 29 25 255, fax: (01) 29 25 367  
 Velika Gorica - Zagrevačka 115a  
 Tel: (01) 62 15 111, fax: (01) 62 17 056  
 Podružnica Varaždin - Opatkova 135  
 Tel: (042) 331 556, fax: (042) 331 557

P.S.C. ZAGREB d.o.o., Capraška 3  
 Uspisane kod trgovačkog suda u Zagrebu  
 pod brojem MB5 080124446.  
 Temeljni kapital uplaćen u cijelosti  
 8.000.000,00 kn  
 Članak uprave: A.Šilić, E.Karačić i X.Šantić

IBAN: HR284400011100591535  
 HR06248400011100591535  
 SWIFT: RZBHR2XXX  
 IBAN: HR516  
 HR1524020041100784367  
 SWIFT: ESBCHR22

www.psc-zagreb.com  
 info@psc-zagreb.com  
 OIB: 29147492766  
 PDV ID: HR29147492766  
 Mobilni broj: 0426051

**ZAPISNIK O PRIMOPREDAJI OBJEKTA LEASINGA  
PO UGOVORU O LEASINGU BR. 228227/20**

**PODACI O PRIMATELJU LEASINGA:**

Naziv i sjedište primatelja leasinga:	ELEKTROCENTAR PETEK D.O.O., Ivanić-Grad (Grad Ivanić-Grad), Etfanska cesta 8
OIB primatelja leasinga:	17491977848
Ime i prezime, ovlaštenja osobe koja je preuzela objekt leasinga:	

**PODACI O OBJEKTU LEASINGA I DOBAVLJAČU:**

Marka, tip, model objekta leasinga:	Opel Movano 2.3 Crew Cab Dropside FWD - SRW	
Broj šasije / Serijski broj:	W0VMS8605LB224235	
Rabljeni objekt leasinga:	NE	DA
Broj prijeđenih kilometara:		
Naziv i sjedište dobavljača:	P.S.C. ZAGREB D.O.O., Zagreb (Grad Zagreb), Capraška 3	
OIB dobavljača:	29147492786	
Ime i prezime prodavača:		
Napomena o objektu leasinga:		

**MJESTO I DATUM PRIMOPREDAJE:**

U (mjesto):	ZAGREB	Datum:	11.09.2020.
-------------	--------	--------	-------------

Ovim Zapisnikom o primopredaji, Dobavljač i Primatelj Leasinga potvrđuju:

- da je Dobavljač predao ovaj objekt Leasinga Primatelju Leasinga, ne odgovarajući način i na dogovorenom mjestu, te da Dobavljač nije u zakletstvu s isporučom;
- da je Dobavljač predao ovaj objekt Leasinga Primatelju Leasinga, te je ga deljivo i ispunjivo primao;
- da je pri primopredaji Primatelj Leasinga provjerio i pregledao isporučeni objekt Leasinga, te je utvrdio da je isti potpuno ispravan, funkcionalan i bez oštećenja; Primatelj Leasinga nema primopredati se na oštećenja ili nedostatke koji nisu navedeni u ovom Zapisniku;
- da je objekt Leasinga u skladu sa normama i propisima, posebno onima vezanim za sigurnost, zaštitu okoliša - higijenu, da posjeduje (ukoliko je to zakonom propisano i nužno za ispunjenje, uvoz, prevoz, korištenje) držanje objekta Leasinga) sve potrebne homologacije, licencije, certifikate, dozvole i homologacije;
- da je ovaj objekt Leasinga proučen i sve primajuće dokumentacije i oprema potrebna za njegovo korištenje te dodatne usluge naručene od primatelja Leasinga, a Primatelj Leasinga nije otkazao ugovor o Leasingu;
- da je Dobavljač upoznao Primatelja Leasinga sa uvjetima vezano za garanciju i korištenje objekta Leasinga koje Primatelj Leasinga u ovoj predaji primao;
- ukoliko Primatelj Leasinga potpisuje Zapisnik o primopredaji uz priču neisporuci ili nepravovremenu isporuku, utvrđenim materijalnim nadostacima, odnosno činjenica da objekt Leasinga ne odgovara ugovorenim, a isto ne navodi u ovom Zapisniku, Primatelj Leasinga gubi sve zadržane i ugovorne pravne u pogledu istog, te se njegove isporuke smatra uslovnom uz nastanak svih ugovornih prava i obveza.

Kao vjerodostojni podatci o gornjih podacima pod naslovom i sadržajem odgovornosti izjavljeno da su navedeni podaci potpuni, istiniti i tačni, te da je objekt Leasinga preuzet u skladu sa računom UniCredit Leasing Croatia d.o.o., Zagreb, Ulica Damira Tomjanovića Čavara 17, kao vlasnika objekta Leasinga.

Objekt leasinga predao:

(pečat dobavljača i potpis prodavača)

Objekt leasinga preuzeo:

**ELEKTROCENTAR PETEK**  
D.O.O.  
IVANIĆ GRAD, Etfanska cesta 8



Proizvođač	Šasija	W0VMS8605LB224235	Broj ugovora
Model	Registarska oznaka		Datum i vrijeme primopredaje
Zapremnina	Trenutna kilometraža		11.09.2020
Mjenjač ručni	Oblik karoserije	KOMBI	
Vrsta goriva diesel	Boja		

VOZILO PREUZEO

VOZILO PREDAO

Klijent	Elektrocentar Petek d.o.o.	Autoflota d.o.o.
Adresa	Etanska cesta 8, Ivančić Grad	Savska Opštovina 42, 10090 Zagreb
Ime i prezime	Ivan Boršić	Nikola Rados
Kontakt	099 234 3285	nikola.rados@flota.hr, +385(0)99 446 4023

1. Dokumenti i oprema pri primopredaji

- |   |   |  |
|---|---|--|
| <p>DA NE</p> <p><input checked="" type="checkbox"/> <input type="checkbox"/> Prometna dozvola</p> <p><input checked="" type="checkbox"/> <input type="checkbox"/> Polica osiguranja</p> <p><input checked="" type="checkbox"/> <input type="checkbox"/> Zelena karta</p> <p><input checked="" type="checkbox"/> <input type="checkbox"/> Vatrogasni aparat</p> <p><input checked="" type="checkbox"/> <input type="checkbox"/> Kutija prve pomoći</p> <p><input checked="" type="checkbox"/> <input type="checkbox"/> Reflektirajući trokut</p> <p><input checked="" type="checkbox"/> <input type="checkbox"/> Razina ulja u motoru između min i max</p> | <p>DA NE</p> <p><input checked="" type="checkbox"/> <input type="checkbox"/> Rezervni kotač</p> <p><input checked="" type="checkbox"/> <input type="checkbox"/> Alat za skidanje i postavljanje kotača</p> <p><input type="checkbox"/> <input checked="" type="checkbox"/> Set za popravak pneumatika</p> <p><input checked="" type="checkbox"/> <input type="checkbox"/> Rezervne žarulje</p> <p><input checked="" type="checkbox"/> <input type="checkbox"/> Reflektirajući prstuk</p> <p><input checked="" type="checkbox"/> <input type="checkbox"/> Servisna knjižica</p> <p><input checked="" type="checkbox"/> <input type="checkbox"/> Razina rashladne tekućine između min i max</p> | <p>DA NE</p> <p><input checked="" type="checkbox"/> <input type="checkbox"/> Uputstvo za korištenje vozila</p> <p><input type="checkbox"/> <input checked="" type="checkbox"/> Modul za navigaciju</p> <p><input type="checkbox"/> <input checked="" type="checkbox"/> Sigurnosna matrica za kotač</p> <p><input checked="" type="checkbox"/> <input type="checkbox"/> FLOTA upute za korisnike</p> <p><input checked="" type="checkbox"/> <input type="checkbox"/> FLOTA servisna kartica</p> <p><input checked="" type="checkbox"/> <input type="checkbox"/> Ključevi vozila ( broj 2 - )</p> <p><input checked="" type="checkbox"/> <input type="checkbox"/> Set tepiha</p> |
|---|---|--|

2. Penumatid

Dimenzije	Sezona guma	<input checked="" type="checkbox"/> ljetni	<input type="checkbox"/> zimski	<input type="checkbox"/> cjelogodišnji
Marka	Naplatci	<input type="checkbox"/> aluminijски	<input checked="" type="checkbox"/> čelični	<input type="checkbox"/> poklopci

3. Stanje vozila

- |   |   |                                      |
|---|---|--------------------------------------|
| <p>DA NE</p> <p><input type="checkbox"/> <input type="checkbox"/> stanje vozila dokumentirano fotografijom</p> <p><input checked="" type="checkbox"/> <input type="checkbox"/> oprano iznutra</p> <p><input checked="" type="checkbox"/> <input type="checkbox"/> oprano izvana</p> | <p>Uvjeti u primopredaji:</p> <p><input type="checkbox"/> mrak</p> <p><input type="checkbox"/> snijeg</p> <p><input type="checkbox"/> kiša</p> <p><input type="checkbox"/> jako prljavo</p> | <p>Razina goriva:</p> <p>___ / 8</p> |
|---|---|--------------------------------------|

**UGOVOR O OPERATIVNOM LEASINGU br. 228228/20**

**SKLOPLJEN IZMEĐU**

**1. DAVATELJ LEASINGA:**

UniCredit Leasing Croatia d.o.o.

Sa sjedištem: Ulica Damira Tomljanovića Gavrana 17, Zagreb, OIB: 18736141210

**2. PRIMATELJ LEASINGA:**

ELEKTROCENTAR PETEK d.o.o. za proizvodnju, usluge i trgovinu

Sa sjedištem: Ivanić-Grad (Grad Ivanić-Grad), Etanska cesta 8

OIB: 17491977848

Zastupan po: Marijana Nikolić, Miroslav Petek

**3. OBJEKT LEASINGA: Opel Movano 2.3 Crew Cab Dropside FWD - SRW**

**3.1. OPIS OBJEKTA LEASINGA:**

Marka: OPEL

Tip: Movano 2.3 Crew Cab Dropside FWD - SRW

Broj šasije: W0VMS8602LB224242

**3.2. OSTALI PODACI O OBJEKTU LEASINGA:**

Maksimalni broj kilometara godišnje: 37500

Specifikacija objekta leasinga prema ponudi dobavljača broj: 38596

**3.3. DOBAVLJAČ OBJEKTA LEASINGA:**

P.S.C. ZAGREB, d.o.o. za trgovinu automobilima i djelovima

Zagreb (Grad Zagreb), Capraška 3

OIB: 29147492766

**4. NABAVNA VRIJEDNOST (TEMELJ KALKULACIJE):**

152.377,21 HRK (bez PDV)

Slovima: stopedesetdvijetisućatristosedamdesetsedam HRK i dvadesetjedna lipa

**5. TEMELJNO VRIJEME TRAJANJA UGOVORA O LEASINGU:**

48 mjeseci

**6. PLAĆANJA ( U HRK )**

Oporezivi iznos leasing obroka:

2.162,96 HRK (bez PDV)

Slovima: dvijetisućstošezdesetdvije HRK i devedesetšest lipa

Leasing obrok ukupno:

2.162,96 HRK (bez PDV)

Slovima: dvijetisućstošezdesetdvije HRK i devedesetšest lipa

Vrsta leasing obroka:

Nepromjenjiv

Iznos ukupne naknade:

130.729,96 HRK

Slovima: stotridesettisućasedamstodvadesetdevet HRK i devedesetšest lipa

Razdoblja plaćanja:

Mjesečna

Ukupan broj leasing obraka:

48

Administrativni troškovi:

Slovima: četrdesetosam

(0,50 %) 761,89 HRK (bez PDV)

Slovima: sedamstošezdesetjedna HRK i osamdesetdevet lipa

Obračun leasing obroka vrši se prvi dan u mjesecu koji slijedi mjesecu u kojem je izvršena primopredaja objekta leasinga. Leasing obroci dospijevaju u roku od 8 (slovima: osam) dana, najkasnije na datum dospijeća označen na računu.

Uplate se vrše na žiro račun br. HR5123600001101923623.

U leasing obrok uključene su dodatne usluge prema specifikaciji i uvjetima dodatnih usluga i čine sastavni dio ugovora o operativnom leasingu.

**UGOVOR O OPERATIVNOM LEASINGU br. 228228/20**

**7. OSTATAK VRIJEDNOSTI OBJEKTA LEASINGA NAKON ISTEKA UGOVORA:**

83.045,58 HRK (bez PDV)

Slovima: osamdesettritisućečetdesetpet HRK i pedesetosam lipa

**8. INSTRUMENTI OSIGURANJA POTRAŽIVANJA  
POLICA AUTOMOBILSKOG KASKA**

**9. ZAVRŠNE ODREDBE**

Primatelj leasinga potpisom ovog ugovora potvrđuje da je preuzeo i pročitao ponudu dobavljača br. 38596, specifikaciju i uvjete dodatnih usluga, opća uvjeta, Izvadek iz odluke o vrsti i visini naknada za usluge broj 10000437 i plan plaćanja koji su uz zapisnik o preuzimanju objekta leasinga sastavni dio ugovora te prihvaća prava i obveze koje iz istih proizlaze.

Novčane obveze koje proizlaze iz ugovora izražene su u HRK, a ispunjavaju se sukladno Općim uvjetima. Potpisivanjem ovog ugovora primatelj leasinga i ostali sudionici izjavljuju da su upoznat s važećom odlukom o vrsti i visini naknada za usluge davatelja leasinga, te da pristaju na primjenu iste.

Opći uvjeti za ovaj ugovor vrijede iz ugovora 227099/20.

Zadužnica primatelja leasinga za ovaj ugovor vrijedi iz ugovora 228217/20

Zagreb 03-09-2020 /  
(Mjesto i datum)

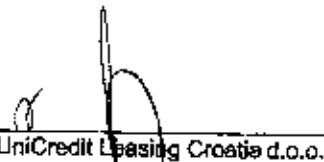
  
UniCredit Leasing Croatia d.o.o.

 **UniCredit**  
Leasing Croatia d.o.o.  
Ulica Demira Topiljanovka Gavrana 17  
10000 Zagreb 15

  
ELEKTROCENTAR PETEK D.O.O.

**SPECIFIKACIJA I UVJETI DODATNIH USLUGA UGOVORA O OPERATIVNOM LEASINGU BR. 228228/20**

**OBJEKT LEASINGA: Opel Movano 2.5 Crew Cab Dupleks FWD - 6TW**

<b>Specifikacija:</b>	<b>ukupni iznos/ugovoreni iznos</b>
UVP - Upravljanje voznim parkom	20.674,83 HRK (bez PDV)

U slučaju ranijeg prestanka ugovora o leasingu iz bilo kojeg razloga, Davatelj leasinga će napraviti izračun stvarnih troškova pruženih usluga na dan prestanka ugovora o leasingu. U slučaju da se izračunom ustanovi da je Davatelj leasinga izvršio tj. platio više usluga od iznosa u tom trenutku plaćenog od strane Primatelja leasinga, tj. ukoliko se pojavi eventualna negativna razlika, istu je dužan platiti Primatelj leasinga, i to u roku od 15 dana od dana izdavanja računa.

**Uvjeti:**

- Usluga upravljanja voznim parkom je regulirana Ugovorom o poslovnoj suradnji pri upravljanju voznim parkom sklopljenim između Davatelja leasinga, Primatelja leasinga i Dobavljača.

Zagreb 03-09-2020

(Mjesto i datum)

  
UniCredit Leasing Croatia d.o.o.



**UniCredit**  
Leasing Croatia d.o.o.

Mica Damira Tomljanović Gavranica 17  
10000 Zagreb 15

  
ELEKTROCENTAR PÉTEK D.O.O.

Primatef leasinga: ELEKTROCENTAR PETEK d.o.o. za proizvodnju, usluge i trgovinu

Adresa: Ivanić-Grad (Grad Ivanić-Grad), Etanska cesta 8  
 OIB: 17491977848

Tip ugovora: Ugovor o operativnom leasingu

Broj ugovora: 228228/20

Objekt leasinga: Opel Movano 2.3 Crew Cab Dropside FWD - SRW

Valuta: HRK

Nabavna vrijednost: 152.377,21 HRK bez PDV-a

Rok otplate: 48

Datum: 15.09.2020

### PLAN PLAĆANJA

Rok plaćanja	Opis	Rata	VAL	Za plaćanje	Poraz	Operativni iznos
10.09.2020	ADMINISTRATIVNI TROŠKOVI	0	KN	852,36		
09.10.2020	LEASING OBROK	1	KN	2.703,70	190,47	761,89
09.11.2020	LEASING OBROK	2	KN	2.703,70	540,74	2.162,96
09.12.2020	LEASING OBROK	3	KN	2.703,70	540,74	2.162,96
11.01.2021	LEASING OBROK	4	KN	2.703,70	540,74	2.162,96
09.02.2021	LEASING OBROK	5	KN	2.703,70	540,74	2.162,96
09.03.2021	LEASING OBROK	6	KN	2.703,70	540,74	2.162,96
09.04.2021	LEASING OBROK	7	KN	2.703,70	540,74	2.162,96
10.05.2021	LEASING OBROK	8	KN	2.703,70	540,74	2.162,96
09.06.2021	LEASING OBROK	9	KN	2.703,70	540,74	2.162,96
09.07.2021	LEASING OBROK	10	KN	2.703,70	540,74	2.162,96
09.08.2021	LEASING OBROK	11	KN	2.703,70	540,74	2.162,96
09.09.2021	LEASING OBROK	12	KN	2.703,70	540,74	2.162,96
11.10.2021	LEASING OBROK	13	KN	2.703,70	540,74	2.162,96
09.11.2021	LEASING OBROK	14	KN	2.703,70	540,74	2.162,96
09.12.2021	LEASING OBROK	15	KN	2.703,70	540,74	2.162,96
10.01.2022	LEASING OBROK	16	KN	2.703,70	540,74	2.162,96
09.02.2022	LEASING OBROK	17	KN	2.703,70	540,74	2.162,96
09.03.2022	LEASING OBROK	18	KN	2.703,70	540,74	2.162,96
11.04.2022	LEASING OBROK	19	KN	2.703,70	540,74	2.162,96
09.05.2022	LEASING OBROK	20	KN	2.703,70	540,74	2.162,96
09.06.2022	LEASING OBROK	21	KN	2.703,70	540,74	2.162,96
09.07.2022	LEASING OBROK	22	KN	2.703,70	540,74	2.162,96
09.08.2022	LEASING OBROK	23	KN	2.703,70	540,74	2.162,96
11.09.2022	LEASING OBROK	24	KN	2.703,70	540,74	2.162,96
09.10.2022	LEASING OBROK	25	KN	2.703,70	540,74	2.162,96
09.11.2022	LEASING OBROK	26	KN	2.703,70	540,74	2.162,96
09.12.2022	LEASING OBROK	27	KN	2.703,70	540,74	2.162,96
09.01.2023	LEASING OBROK	28	KN	2.703,70	540,74	2.162,96
09.02.2023	LEASING OBROK	29	KN	2.703,70	540,74	2.162,96
09.03.2023	LEASING OBROK	30	KN	2.703,70	540,74	2.162,96
10.04.2023	LEASING OBROK	31	KN	2.703,70	540,74	2.162,96
09.05.2023	LEASING OBROK	32	KN	2.703,70	540,74	2.162,96
09.06.2023	LEASING OBROK	33	KN	2.703,70	540,74	2.162,96
10.07.2023	LEASING OBROK	34	KN	2.703,70	540,74	2.162,96
09.08.2023	LEASING OBROK	35	KN	2.703,70	540,74	2.162,96
11.09.2023	LEASING OBROK	36	KN	2.703,70	540,74	2.162,96
09.10.2023	LEASING OBROK	37	KN	2.703,70	540,74	2.162,96
09.11.2023	LEASING OBROK	38	KN	2.703,70	540,74	2.162,96
11.12.2023	LEASING OBROK	39	KN	2.703,70	540,74	2.162,96
09.01.2024	LEASING OBROK	40	KN	2.703,70	540,74	2.162,96
09.02.2024	LEASING OBROK	41	KN	2.703,70	540,74	2.162,96
11.03.2024	LEASING OBROK	42	KN	2.703,70	540,74	2.162,96
09.04.2024	LEASING OBROK	43	KN	2.703,70	540,74	2.162,96
09.05.2024	LEASING OBROK	44	KN	2.703,70	540,74	2.162,96
10.06.2024	LEASING OBROK	45	KN	2.703,70	540,74	2.162,96
09.07.2024	LEASING OBROK	46	KN	2.703,70	540,74	2.162,96
09.08.2024	LEASING OBROK	47	KN	2.703,70	540,74	2.162,96
09.09.2024	LEASING OBROK	48	KN	2.703,70	540,74	2.162,96
UKUPNO				130.729,96	26.145,89	104.583,97



# PSC Zagreb

## UNICREDIT LEASING CROATIA D.O.O.

ULICA D.T.GAVRANA 17

10000 ZAGREB

OIB: 18736141210

R1

U Zagrebu, 11.09.2020.

Valuta: 11.09.2020.

### Račun br. 925/1/1

71133 24WX83 5DDC QMI1

Vrsta vozila:	TERETNO - NOVO	Broj vrata:	4
Oblik karoserije:	TERETNO	Broj put. mjesta:	7
Broj šasije:	W0VMS8602LB224242	Boja:	Mineral white
Marka:	OPEL	Vrsta goriva:	DIESEL
Tip:	MOVANO	Radni obujam:	2299 cm <sup>3</sup>
Model:	CR CAB DROP 2.3 DT	Snaga motora:	100 kW
Zemlja proizvodnje:	FRANCUSKA	Emisija CO <sub>2</sub> :	191 g/km
Godina proizvodnje:	2020	Masa vozila:	2346 kg
		Dozvoljena nosivost:	1154 kg
		Najveća dop. masa:	3500 kg

Naziv robe	Cijena	Količina	Popust	Ukupno
Vozilo W0VMS8602LB224242	152.377,21 kn	1,00	0,00 kn	152.377,21 kn
<b>Ukupno:</b>				<b>152.377,21 kn</b>
<b>PDV:</b>				<b>38.094,30 kn</b>
<b>Ukupno s PDV-om:</b>				<b>190.471,51 kn</b>
<b>Sveukupno za platiti:</b>				<b>190.471,51 kn</b>

Obračun PDV-a:		
Osnovica	Stopa	Iznos
152.377,21 kn	25,0000	38.094,30 kn

Naknada je plaćena sukladno pravilniku o gospodarenju otpadnim vozilima (NN 125/15 čl.6) u iznosu od 1.338,60 kn

Način plaćanja: T - TRANSAKCIJSKI RAČUN

Datum i vrijeme izdavanja računa: 11.09.2020 14:30:42

Račun izdao/la (Oznaka operatera): 127

Kupac se obavezuje da će za ostvarivanje flotnog popusta dostaviti svu potrebnu dokumentaciju, izređbu ostalog i kopiju prometne dozvole odmah nakon izvršene registracije vozila. Također, kupac se obavezuje da će vozilo u svom vlasništvu imati najmanje 6 mjeseci i da će prijeći minimalno 6000 km prije eventualne prodaje/odjave vozila.

Unosnik: P.S.C. Zagreb d.o.o., Zagreb, Capraška 3, MB: 0426059, OIB: 29147492766

Datum isporuke dobra ili obavljene usluge: 11.09.2020.

Motorno vozilo nije predmet oporezivanja posebnim porezom na motorna vozila sukladno članku 5. stavak 1. točka 1. u vezi s člankom 4. stavak 1. točka n) Zakona o posebnom porezu na motorna vozila, a prema obavijesti Carinske uprave KLASA: 410-19/17-11/134 URBROJ: 513-02-176078/17-2 od 2. svibnja 2017. godine.

Korisnik leasinga: ELEKTROCENTAR PETEK d.o.o. ETANSKA 8, IVANIĆ GRAD

SPECIJALNA FLOTA 2020.

**ELEKTROCENTAR PETEK**  
d.o.o.  
IVANIĆ GRAD, Etanska cesta 8

Zagreb - Capraška 3  
Tel.: (01) 24 04 800, fax: (01) 24 05 790  
Zagreb - Avenija Dubrava 306 f  
Tel.: (01) 29 25 255, fax: (01) 29 25 267  
Veliko Gorice - Zagrebačka 115a  
Tel.: (01) 62 15 191, fax: (01) 62 17 055  
Područnica Varaždin - Opatjska 155  
Tel.: (042) 331 556, fax: (042) 331 552

P.S.C. ZAGREB d.o.o., Capratke 2  
Upisano kod trgovačkog suda u Zagrebu  
pod brojem MB5 080124446.  
Temeljni kapital uložen u cijelosti  
8.600.000,00 kn.  
Članovi uprave: A.ŠILJ, E.Kukočarić, K.Šević

IBAN: 284  
HR0674040081100591535  
SWIFT: RZBHR2XXX  
IBAN: DTS  
HR153020061100784667  
SWIFT: ESBCHR22

Prodavatelj  
Tomislav Sepić

www.psc-zagreb.com  
info@psc-zagreb.com  
OIB: 29147492766  
PDV: HR29147492766  
Matični broj: 0426059

**ZAPISNIK O PRIMOPREDAJI OBJEKTA LEASINGA  
PO UGOVORU O LEASINGU BR. 228228/20**

**PODACI O PRIMATELJU LEASINGA:**

Naziv i sjedište primatelja leasinga:	ELEKTROCENTAR PETEK D.O.O., Ivanić-Grad (Grad Ivanić-Grad), Etanska cesta 8
OIB primatelja leasinga:	17491977848
Ime i prezime, ovlaštenje osobe koja je preuzela objekt leasinga:	

**PODACI O OBJEKTU LEASINGA I DOBAVLJAČU:**

Marka, tip, model objekta leasinga:	Opel Movano 2.3 Crew Cab Dropside FWD - SRW	
Broj šasije / Serijski broj:	WJVM58602LB224242	
Rabljeni objekt leasinga:	NE	DA
Broj prijeđenih kilometara:		
Naziv i sjedište dobavljača:	P.S.C. ZAGREB D.O.O., Zagreb (Grad Zagreb), Capraška 3	
OIB dobavljača:	29147492766	
Ime i prezime prodavača:		
Napomena o objektu leasinga:		

**MJESTO I DATUM PRIMOPREDAJE:**

U (mjesto):	ZAGREB	Datum:	14. 08. 2020.
-------------	--------	--------	---------------

Ovim Zapisnikom o primopredaji, Dobavljač i Primatelj leasinga potvrđuju:

- da je Dobavljač predao objekt leasinga Primatelju leasinga, na dogovoreni način i na dogovoreno mjesto, te da Dobavljač nije u zaloginjari i isporuci;
- da objekt leasinga u cijelosti odgovara odobrenom od strane Priznavača Leasinga, koji ga definiše i besprijekorno prihvaća;
- da je pri primopredaji Primatelj leasinga pregledao i pregledao isporučeni objekt leasinga, te je utvrdio da je isti potpuno ispravan, funkcionalan i bez oštećenja; Primatelj leasinga nema pravo pozivati se na oštećenja ili nedostaje koji nisu navedeni u ovom Zapisniku;
- da je objekt leasinga u skladu sa normama i propisima, posebno onima vezanim za sigurnost, zaštite okoliša i higijenu, da posjeduje (ukoliko je to zakonom propisano) natko za kupovinu, uvoz, transport, korištenje i držanje objekta leasinga) svih potrebna koncesija, licenca, pozvola, dozvola i homologacije;
- da je uz objekt leasinga preuzeta i sve prateće dokumentacije i oprema potrebna za njegovo korištenje te dodatna oprema naručena od primatelja leasinga, a financirana kroz predmetni ugovor o leasingu;
- da je Dobavljač upoznao Primatelja leasinga sa uvjetima vezano za garanciju i korištenje objekta leasinga koje Primatelj leasinga u cjelosti prihvaća;
- ukoliko Primatelj leasinga potpisuje Zapisnik o primopredaji uz prilaženje svih potrebnih ili neophodnih isprava, ukoliko im materijalnih nedostataka, odnosno činjenici da objekt leasinga ne odgovara ugovorom, a isto ne navodi u ovom Zapisniku, Primatelj leasinga gubi sve žalbenke i ugovorne prave u pogledu istog, te se obavezuje isporučiti snage u skladu sa nastalim ovih ugovornih i pravnih obaveza.

Kao vjerodostojan potpisnik gore navedenih podataka pod vlastitom i ličnom odgovornošću izjavljujemo da su navedeni potpuni, istiniti i točni, te da je objekt leasinga preuzet u ime i za račun UniCredit Leasing Croatia d.o.o., Zagreb, Ulica Damira Tomljanovića Gavranca 11, kao vlasnika objekta leasinga.

Objekt leasinga predao:

(pečat dobavljača i potpis prodavača)

  
 24  
 IVANIĆ GRAD, Etanska cesta 8  
 (pečat i potpis primatelja leasinga)



Proizvođač	Šasija	W0VMS8602L8224242	Broj ugovora
Model	Registarska oznaka		Datum i vrijeme primopredaje
Zapremnina	Trenutna kilometraža		11.09.2020 13:49h
Mjenjač ručni	Oblik karoserije	KOMBI	
Vrsta goriva	Boja		

### VOZILO PREUZEO

### VOZILO PREDAO

Klijent	Elektrocentar Petak d.o.o.	Autoflota d.o.o.
Adresa	Etanska cesta 8, Ivanić Grad	Savska Opatovina 42, 10090 Zagreb
Ime i prezime	Ivan Boršić	Nikola Rados
Kontakt	099 234 3285	nikola.rados@flota.hr, +385(0)99 446 4023

### 1. Dokumenti i oprema pri primopredaji:

DA NE

- Prometna dozvola
- Polica osiguranja
- Zelena karta
- Vatrogasni aparat
- Kutija prve pomoći
- Reflektirajući trokut
- Razina ulja u motoru između min i max

DA NE

- Rezervni kotač
- Alat za skidanje i postavljanje kotača
- Set za popravak pneumatika
- Rezervne žarulje
- Reflektirajući prsluk
- Servisna knjižica
- Razina rashladne tekućine između min i max

DA NE

- Uputstvo za korištenje vozila
- Modul za navigaciju
- Sigurnosna matica za kotač
- FLOTA upute za korisnike
- FLOTA servisna kartica
- Ključevi vozila ( broj 2... )
- Set tepiha

### 2. Pneumatici

Dimenzije

Marka

- Sezona guma  ljetni  zimski  cjelogodišnji
- Naplatzi  aluminijski  čelični  poklopci

### 3. Stanje vozila

DA NE

- stanje vozila dokumentirano fotografijom
- oprano iznutra
- oprano izvana

Uvjeti u primopredaji:

- mrak  snijeg
- kiša  jako prijava

Razina goriva:

\_\_\_ / 8

UGOVOR O OPERATIVNOM LEASINGU br. 228229/20

**SKLOPLJEN IZMEĐU**

**1. DAVATELJ LEASINGA:**

UniCredit Leasing Croatia d.o.o.

Sa sjedištem: Ulica Damira Tomljanovića Gavrana 17, Zagreb, OIB: 18736141210

**2. PRIMATELJ LEASINGA:**

ELEKTROCENTAR PETEK d.o.o. za proizvodnju, usluge i trgovinu

Sa sjedištem: Ivanić-Grad (Grad Ivanić-Grad), Etanska cesta 8

OIB: 17491977848

Zastupan po: Marijana Nikolić, Miroslav Petek

**3. OBJEKT LEASINGA: Opel Movano 2.3 Crew Cab Dropside FWD - SRW**

**3.1. OPIS OBJEKTA LEASINGA:**

Marka: OPEL

Tip: Movano 2.3 Crew Cab Dropside FWD - SRW

Broj šasije: W0VMS880XLB224246

**3.2. OSTALI PODACI O OBJEKTU LEASINGA:**

Maksimalni broj kilometara godišnje: 37500

Specifikacija objekta leasinga prema ponudi dobavljača broj: 38597

**3.3. DOBAVLJAČ OBJEKTA LEASINGA:**

P.S.C. ZAGREB, d.o.o. za trgovinu automobilima i dijelovima

Zagreb (Grad Zagreb), Capraška 3

OIB: 29147492766

**4. NABAVNA VRIJEDNOST (TEMELJ KALKULACIJE):**

152.377,21 HRK (bez PDV)

Slovima: stopedesetdvijetisućatristosedamdesetsedam HRK i dvadesetjedna lipa

**5. TEMELJNO VRIJEME TRAJANJA UGOVORA O LEASINGU:**

48 mjeseci

**6. PLAĆANJA ( U HRK )**

Oporezivi iznos leasing obroka:

2.162,96 HRK (bez PDV)

Slovima: dvijetisućstošezdesetdvije HRK i devedesetšest lipa

Leasing obrok ukupno:

2.162,96 HRK (bez PDV)

Slovima: dvijetisućstošezdesetdvije HRK i devedesetšest lipa

Vrsta leasing obroka:

Napromjenjiv

Iznos ukupne naknade:

130.729,96 HRK

Slovima: stotridesettisućasedamstodvadesetdevet HRK i devedesetšest lipa

Razdoblja plaćanja:

Mjesečna

Ukupan broj leasing obroka:

48

Administrativni troškovi:

Slovima: četrdesetosam

(0,50 %) 761,89 HRK (bez PDV)

Slovima: sedamstošezdesetjedna HRK i osamdesetdevet lipa

Obračun leasing obroka vrši se prvi dan u mjesecu koji slijedi mjesecu u kojem je izvršena primopredaja objekta leasinga. Leasing obroci dospijevaju u roku od 8 (slovima: osam) dana, najkasnije na datum dospijeća označen na računu.

Uplate se vrše na žiro račun br. HR5123800001101923623.

U leasing obrok uključene su dodatne usluge prema specifikaciji i uvjetima dodatnih usluga i čine sastavni dio ugovora o operativnom leasingu.

**UGOVOR O OPERATIVNOM LEASINGU br. 228229/20**

**7. OSTATAK VRIJEDNOSTI OBJEKTA LEASINGA NAKON ISTEKA UGOVORA:**

83.045,58 HRK (bez PDV)

Slovima: osamdesettrisućeačetrdesetpet HRK i pedesetosam lipa

**8. INSTRUMENTI OSIGURANJA POTRAŽIVANJA  
POLICA AUTOMOBILSKOG KASKA**

**9. ZAVRŠNE ODREDBE**

Primatelj leasinga potpisom ovog ugovora potvrđuje da je preuzeo i pročitao ponudu dobavljača br. 38597, specifikaciju i uvjete dodatnih usluga, opće uvjete, Izvadak iz odluke o vrsti i visini naknada za usluge broj 10000437 i plan plaćanja koji su uz zapisnik o preuzimanju objekta leasinga sastavni dio ugovora te prihvata prava i obveze koje iz istih proizlaze.

Novčane obveze koje proizlaze iz ugovora izražene su u HRK, a ispunjavaju se sukladno Općim uvjetima. Potpisivanjem ovog ugovora primatelj leasinga i ostali sudionici izjavljuju da su upoznati s važećom odlukom o vrsti i visini naknada za usluge davatelja leasinga, te da pristaju na primjenu iste.

Opći uvjeti za ovaj ugovor vrijede iz ugovora 227099/20.

Zadužnica primatelja leasinga za ovaj ugovor vrijedi iz ugovor 228217/20

Zagreb 03.09.2020

(Mjesto i datum)

  
UniCredit Leasing Croatia d.o.o.

 **UniCredit**  
Leasing Croatia d.o.o.  
Ulica Danila Tomića 17  
10000 Zagreb

  
ELEKTROCENTAR PETEK D.O.O.

**OBJEKT LEASINGA: Opel Movano 2.3 Crew Cab Downside FWD - SRW**

Specifikacija	ukupan iznos ugovorenih iznosa
LVP - Upravljanje voznim parkom	20.874,53 HRK (bez PDV)

U slučaju ranijeg prestanka ugovora o leasingu iz bilo kojeg razloga, Davatelj leasinga će napraviti izračun stvarnih troškova pruženih usluga na dan prestanka ugovora o leasingu. U slučaju da se izračunom ustanovi da je Davatelj leasinga izvršio tj. platio više usluga od iznosa u tom trenutku plaćenog od strane Primatelja leasinga, tj. ukoliko se pojavi eventualna negativna razlika, istu je dužan platiti Primatelj leasinga, i to u roku od 15 dana od dana izdavanja računa.

**Uvjeti:**

- Usluga upravljanja voznim parkom je regulirana Ugovorom o poslovnoj suradnji pri upravljanju voznim parkom sklopljenim između Davatelja leasinga, Primatelja leasinga i Dobavljača.

Zagreb 03-09-2020

(Mjesto i datum)

  
\_\_\_\_\_  
UniCredit Leasing Croatia d.o.o.

  
\_\_\_\_\_  
ELEKTROCENTAR PETER D.O.O.

Primateľ leasinga: ELEKTROCENTAR PÉTEK d.o.o. za proizvodnju, usluge i trgovinu

Adresa: Ivanić-Grad (Grad Ivanić-Grad), Etanska cesta B

OIB: 17491977848

Tip ugovora: Ugovor o operativnom leasingu

Broj ugovora: 228229/20

Objekt leasinga: Opel Movano 2.3 Crew Cab Dropside FWD - SRW

Valuta: HRK

Nabavna vrijednost: 152.377,21 HRK bez PDV-a

Rok otplate: 48

Ukupni iznos naknade: 130.729,98 HRK

Datum: 08.09.2020

### PLAN PLAĆANJA

Rok plaćanja	Opis	Rata	VAL	Za plaćanja	Porez	Oporezivi iznos
08.09.2020	ADMINISTRATIVNI TROŠKOVI	0	KN	552,98	190,47	
09.10.2020	LEASING OBROK	1	KN	2.703,70	540,74	2.162,96
09.11.2020	LEASING OBROK	2	KN	2.703,70	540,74	2.162,96
09.12.2020	LEASING OBROK	3	KN	2.703,70	540,74	2.162,96
11.01.2021	LEASING OBROK	4	KN	2.703,70	540,74	2.162,96
09.02.2021	LEASING OBROK	5	KN	2.703,70	540,74	2.162,96
09.03.2021	LEASING OBROK	6	KN	2.703,70	540,74	2.162,96
09.04.2021	LEASING OBROK	7	KN	2.703,70	540,74	2.162,96
10.05.2021	LEASING OBROK	8	KN	2.703,70	540,74	2.162,96
09.06.2021	LEASING OBROK	9	KN	2.703,70	540,74	2.162,96
09.07.2021	LEASING OBROK	10	KN	2.703,70	540,74	2.162,96
09.08.2021	LEASING OBROK	11	KN	2.703,70	540,74	2.162,96
09.09.2021	LEASING OBROK	12	KN	2.703,70	540,74	2.162,96
11.10.2021	LEASING OBROK	13	KN	2.703,70	540,74	2.162,96
09.11.2021	LEASING OBROK	14	KN	2.703,70	540,74	2.162,96
09.12.2021	LEASING OBROK	15	KN	2.703,70	540,74	2.162,96
10.01.2022	LEASING OBROK	16	KN	2.703,70	540,74	2.162,96
09.02.2022	LEASING OBROK	17	KN	2.703,70	540,74	2.162,96
09.03.2022	LEASING OBROK	18	KN	2.703,70	540,74	2.162,96
11.04.2022	LEASING OBROK	19	KN	2.703,70	540,74	2.162,96
09.05.2022	LEASING OBROK	20	KN	2.703,70	540,74	2.162,96
09.06.2022	LEASING OBROK	21	KN	2.703,70	540,74	2.162,96
11.07.2022	LEASING OBROK	22	KN	2.703,70	540,74	2.162,96
09.08.2022	LEASING OBROK	23	KN	2.703,70	540,74	2.162,96
09.09.2022	LEASING OBROK	24	KN	2.703,70	540,74	2.162,96
10.10.2022	LEASING OBROK	25	KN	2.703,70	540,74	2.162,96
09.11.2022	LEASING OBROK	26	KN	2.703,70	540,74	2.162,96
09.12.2022	LEASING OBROK	27	KN	2.703,70	540,74	2.162,96
09.01.2023	LEASING OBROK	28	KN	2.703,70	540,74	2.162,96
09.02.2023	LEASING OBROK	29	KN	2.703,70	540,74	2.162,96
09.03.2023	LEASING OBROK	30	KN	2.703,70	540,74	2.162,96
10.04.2023	LEASING OBROK	31	KN	2.703,70	540,74	2.162,96
09.05.2023	LEASING OBROK	32	KN	2.703,70	540,74	2.162,96
09.06.2023	LEASING OBROK	33	KN	2.703,70	540,74	2.162,96
10.07.2023	LEASING OBROK	34	KN	2.703,70	540,74	2.162,96
09.08.2023	LEASING OBROK	35	KN	2.703,70	540,74	2.162,96
11.09.2023	LEASING OBROK	36	KN	2.703,70	540,74	2.162,96
09.10.2023	LEASING OBROK	37	KN	2.703,70	540,74	2.162,96
09.11.2023	LEASING OBROK	38	KN	2.703,70	540,74	2.162,96
11.12.2023	LEASING OBROK	39	KN	2.703,70	540,74	2.162,96
09.01.2024	LEASING OBROK	40	KN	2.703,70	540,74	2.162,96
09.02.2024	LEASING OBROK	41	KN	2.703,70	540,74	2.162,96
11.03.2024	LEASING OBROK	42	KN	2.703,70	540,74	2.162,96
09.04.2024	LEASING OBROK	43	KN	2.703,70	540,74	2.162,96
09.05.2024	LEASING OBROK	44	KN	2.703,70	540,74	2.162,96
10.06.2024	LEASING OBROK	45	KN	2.703,70	540,74	2.162,96
09.07.2024	LEASING OBROK	46	KN	2.703,70	540,74	2.162,96
09.08.2024	LEASING OBROK	47	KN	2.703,70	540,74	2.162,96
09.09.2024	LEASING OBROK	48	KN	2.703,70	540,74	2.162,96
UKUPNO				130.729,98	26.145,99	104.583,97

#### Napomena

Rok plaćanja leasing obroka ovisi o datumu preuzimanja objekta leasinga, na način da se prvi leasing obrok izdaje prvog dana u mjesecu nakon preuzimanja. Za prikaz Plana plaćanja i rokova plaćanja kao datum predviđenog preuzimanja objekta leasinga korišten je datum izrade plana plaćanja i leasing ugovora.

## PSC Zagreb



**UNICREDIT LEASING CROATIA D.O.O.**  
 ULICA D.T.GAVRANA 17  
 10000 ZAGREB  
 OIB: 18736141210

R1

U Zagrebu, 11.09.2020.  
 Valuta: 11.09.2020.

Račun br. 922/1/1

71130 26WX5B 5DDC QMI1

Vrsta vozila:	TERETNO - NOVO	Broj vrata:	4
Oblik karoserije:	TERETNO	Broj put. mjesta:	7
Broj šasijske:	W0VMS860XLB224246	Boja:	Mineral white
Marka:	OPEL	Vrsta goriva:	DIESEL
Tip:	MOVANO	Radni obujam:	2299 cm <sup>3</sup>
Model:	OR CAB DROP 2.3 DT	Snaga motora:	100 kW
Zemlja proizvodnje:	FRANCUSKA	Emisija CO <sub>2</sub> :	191 g/km
Godina proizvodnje:	2020	Masa vozila:	2346 kg
		Dozvoljena nosivost:	1154 kg
		Najveća dop. masa:	3500 kg

Naziv robe	Cijena	Količina	Popust	Ukupno
Vozilo W0VMS860XLB224246	152.377,21 kn	1,00	0,00 kn	152.377,21 kn
<b>Ukupno:</b>				<b>152.377,21 kn</b>
<b>PDV:</b>				<b>38.094,30 kn</b>
<b>Ukupno s PDV-om:</b>				<b>190.471,51 kn</b>
<b>Sveukupno za platiti:</b>				<b>190.471,51 kn</b>

Obračun PDV-a:	Osnovica	Stopa	Iznos
	152.377,21 kn	25,0000	38.094,30 kn

Naknada je plaćena sukladno pravilniku o gospodarenju opadnim vozilima (NN 125/15 čl.6) u iznosu od 1.338,60 kn

Način plaćanja: T - TRANSAKCIJSKI RAČUN

Datum i vrijeme izdavanja računa: 11.09.2020 14:26:30

Račun izdao/la (Oznaka operatera): 127

Kupac se obavezuje da će za ostvarivanje flotnog popusta dostaviti svu potrebnu dokumentaciju, između ostalog i kopiju prometne dozvole odmah nakon izvršene registracije vozila. Također, kupac se obavezuje da će vozilo u svom vlasništvu imati najmanje 6 mjeseci i da će prijeći minimalno 6000 km prije eventualne prodaje/odjave vozila.

Unosnik: P.S.C. Zagreb d.o.o., Zagreb, Capraška 3, MB: 0426059, OIB: 29147492766

Datum isporuke dobra ili obavljene usluge: 11.09.2020. ....

Motorno vozilo nije predmet oporezivanja posebnim porezom na motorna vozila sukladno članku 5. stavak 1. točka 1. u vezi s člankom 4. stavak 1. točka n) Zakona o posebnom prezu na motorna vozila, a prema obavijesti Carinske uprave KLASA: 410-19/17-11/1134 URBROJ: 513-02-1760/3-17-2 od 2. svibnja 2017. godine.

Korisnik leasinga: ELEKTROCENTAR PETEK d.o.o., ETANSKA 8, IVANIĆ GRAD

SPECIJALNA FLOTA 2020.

**ELEKTROCENTAR PETEK**  
 d.o.o.  
 24 IVANIĆ GRAD, Etanska cesta 8

Zagreb - Capraška 3  
 Tel.: (01) 2404 800, fax: (01) 24 06 791  
 Zagreb - Avemija Dubrava 306 F  
 Tel.: (01) 29 25 235, fax: (01) 29 26 367  
 Velika Gorica - Zagrebačka 115a  
 Tel.: (01) 67 15 111, fax: (01) 62 17 056  
 Podružnica Varaždin - Dupleška 155  
 Tel.: (042) 331 556, fax: (042) 331 557

P.S.C. ZAGREB d.o.o., Capraška 3  
 Upisano kod trgovačkog suda u Zagrebu  
 pod brojem MB5 080124446  
 Temeljni kapital uplaćen u cijelosti  
 B 600.000,00 kn.  
 Osnovni uprave: A.Seil, E.Kukoja, K.Serić

IBAN RBA  
 HR6024840081100591535  
 SWIFT: RZBPHR2KXXX  
 IBAN: E257E  
 HR1524020061100754367  
 SWIFT: E59CHR22

Prodavatelj  
 Tomislav Sep

www.psc-zagreb.com  
 info@psc-zagreb.com  
 OIB: 29147492766  
 PDV ID: HR29147492766  
 Matični broj: 0426059

**ZAPISNIK O PRIMOPREDAJI OBJEKTA LEASINGA  
PO UGOVORU O LEASINGU BR. 228229/20**

**PODACI O PRIMATELU LEASINGA:**

Naziv i sjedište primatelja leasinga:	ELEKTROCENTAR PETEK D.O.O., Ivanić-Grad (Grad Ivanić-Grad), Etanska cesta 8
OIB primatelja leasinga:	17491977848
Ime i prezime, ovlaštenje osoba koja je preuzela objekt leasinga:	

**PODACI O OBJEKTU LEASINGA I DOBAVLJAČU:**

Marka, tip, model objekta leasinga:	Opel Movano 2.3 Crew Cab Dropside FWD - SRW	
Broj šasijske / Serijski broj:	W0VMS860XLB224246	
Rabljena objekt leasinga:	NE	DA
Broj prijeđenih kilometara:		
Naziv i sjedište dobavljača:	P.S.C. ZAGREB D.O.O., Zagreb (Grad Zagreb), Capraška 3	
OIB dobavljača:	29147492766	
Ime i prezime prodavača:		
Napomena o objektu leasinga:		

**MJESTO I DATUM PRIMOPREDAJE:**

U (mjesto):	Zagreb	Datum:	11.09.2020.
-------------	--------	--------	-------------

Ovim Zapisnikom o primopredaji, Dobavljač i Primatelj leasinga potvrđuju:

- da je Dobavljač predao objekt leasinga Primatelju leasinga, na dogovoreni način i na dogovorenom mjestu, te da Dobavljač nije u zakadnje izvršio isporuku;
- da objekt leasinga u cjelosti odgovara odobrenom od strane Primatelja Leasinga, koji ga je odobrio i iznajmljivao; i
- da je pri prijemnoj primopredaji leasinga provjerio i utvrdio ispravnost objekta leasinga, te je utvrdio da je isti potpuno ispravan, funkcionalan i bez oštećenja; Primatelj leasinga nema pravo pozivati se na oštećenja ili nedostatke koji nisu navedeni u ovom Zapisniku;
- da je objekt leasinga u skladu sa normama i propisima, posebno onima vezanim za sigurnost, zaštitu okoliša i zdravlje, da posjeduje (osim ako je to zakonom propisano) nužno za upotrebu, svjetla, transport, korištenje i držanje objekte leasinga) i ne koristi nikakve ilegalne, opasne, pokreće, dozvola i homologacije;
- da je za objekt leasinga priložio i sve pripadajuće dokumentacije i oprema potrebna za njegovo korištenje te dodane opreme navedene od primatelja leasinga i financirana kroz predmetni ugovor o leasingu;
- da je Dobavljač upoznao Primatelja leasinga sa svim rizicima vezanim za garanciju i korištenje objekta leasinga koje Primatelj leasinga u cijelosti prima; i
- da je Primatelj leasinga potpisao Zapisnik o primopredaji usprkos neisporuci ili nepravovremenoj isporuci, utvrdnim materijalnim nedostatcima, odnosno činjenici da objekt leasinga ne odgovara ugovorom, a isto ne navodi u ovom Zapisniku. Primatelj leasinga i gubi na zateznoj - ugovornoj praksi u pogledu ispor. te se ne odobrava isporuka smatra ujednom uz nastanak svih ugovornih prava i obveza.

Kao dodatni potpisnici gore navedenih podataka pod materijalnom i kasnom odg. iznajmljivaču ovisno o datu navedeni podaci potpisni, isti su i isti, te da je objekt leasinga preuzet u ime i za račun UniCredit Leasing Croatia d.o.o., Zagreb, Ulica Dalmata Tomljenovića Obavara 17, kao vlasnika objekta leasinga.

Objekt leasinga predao:

*[Handwritten signature]*  
\_\_\_\_\_  
(pečat dobavljača i potpis prodavača)

Objekt leasinga preuzeo:  
**ELEKTROCENTAR PETEK D.O.O.**  
Ivanić-Grad, Etanska cesta 8  
\_\_\_\_\_  
(pečat i potpis primatelja leasinga)



Proizvođač	Šasija	WQVMS860XLB224246	Broj ugovora
Model	Registarska oznaka		Datum i vrijeme primopredaje
Zapremnina	Trenutna kilometraža		11.09.2020
Mjenjač ručni	Oblik karoserije	KOMBI	
Vrsta goriva diesel	Boja		

VOZILO PREUZEO

VOZILO PREDAO

Klijent	Elektrocentar Patek d.o.o.	Autoflota d.o.o.
Adresa	Etanska cesta 8, Ivanič Grad	Savska Opatovina 42, 10090 Zagreb
Ime i prezime	Ivan Boršić	Nikola Rados
Kontakt	099 234 3285	nikola.rados@flota.hr, +385(0)99 446 4023

1. Dokumenti i oprema pri primopredaji

DA NE

- Prometna dozvola
- Polica osiguranja
- Zelena karta
- Vatrogasni aparat
- Kutija prve pomoći
- Reflektirajući trokut
- Razina ulja u motoru između min i max

DA NE

- Rezervni kotač
- Alat za skidanje i postavljanje kotača
- Set za popravak pneumatika
- Rezervne žarulje
- Reflektirajući prsluk
- Servisna knjižica
- Razina rashladne tekućine između min i max

DA NE

- Uputstvo za korištenje vozila
- Modul za navigaciju
- Sigurnosna matica za kotač
- FLOTA upute za korisnike
- FLOTA servisna kartica
- Ključevi vozila ( broj 2 - )
- Set tepiha

2. Pneuamatici

Dimenzije

Sezona guma  ljetni  zimski  cjelogodišnji

Marka

Naplacel  aluminijski  čelični  poklopci

3. Stanje vozila

DA NE

- stanje vozila dokumentirano fotografijom
- oprano iznutra
- oprano izvana

Uvjeti u primopredaji:

- mrak  snijeg
- kiša  jako prljavo

Razina goriva:

\_\_\_ / 8

UGOVOR O OPERATIVNOM LEASINGU br. 228249/20

**SKLOPLJEN IZMEĐU**

**1. DAVATELJ LEASINGA:**

UniCredit Leasing Croatia d.o.o.

Sa sjedištem: Ulica Damira Tomljanovića Gavrana 17, Zagreb, OIB: 18736141210

**2. PRIMATELJ LEASINGA:**

ELEKTROCENTAR PETEK d.o.o. za proizvodnju, usluge i trgovinu

Sa sjedištem: Ivanić-Grad (Grad Ivanić-Grad), Etanska cesta 8

OIB: 17491977848

Zastupan po: Marijana Nikolić, Miroslav Petek

**3. OBJEKT LEASINGA: Opel Movano 2.3 Crew Cab Dropside FWD - SRW**

**3.1. OPIS OBJEKTA LEASINGA:**

Marka: OPEL

Tip: Movano 2.3 Crew Cab Dropside FWD - SRW

Broj šasije: W0VMS8607LB224429

**3.2. OSTALI PODACI O OBJEKTU LEASINGA:**

Maksimalni broj kilometara godišnje: 37500

Specifikacija objekta leasinga prema ponudi dobavljača broj: 38624

**3.3. DOBAVLJAČ OBJEKTA LEASINGA:**

P.S.C. ZAGREB, d.o.o. za trgovinu automobilima i dijelovima

Zagreb (Grad Zagreb), Capraška 3

OIB: 29147492766

**4. NABAVNA VRIJEDNOST (TEMELJ KALKULACIJE):**

152.377,21 HRK (bez PDV)

Slovima: stopedesetdvijetisućatristosećamdesetsedam HRK i dvadesetjedna lipa

**5. TEMELJNO VRIJEME TRAJANJA UGOVORA O LEASINGU:**

48 mjeseci

**6. PLAĆANJA ( U HRK )**

Oporezivi iznos leasing obroka:

2.162,96 HRK (bez PDV)

Slovima: dvijetisućestošezdesetdvije HRK i devedesetšest lipa

Leasing obrok ukupno:

2.162,96 HRK (bez PDV)

Slovima: dvijetisućestošezdesetdvije HRK i devedesetšest lipa

Vrsta leasing obroka:

Napromjenjiv

Iznos ukupne naknade:

130.729,96 HRK

Slovima: stotridesettisućasedamstodvadesetdevet HRK i devedesetšest lipa

Razdoblja plaćanja:

Mjesečna

Ukupan broj leasing obroka:

48

Administrativni troškovi:

Slovima: četrdesetosam

(0,50 %) 761,89 HRK (bez PDV)

Slovima: sedamstošezdesetjedna HRK i osamdesetdevet lipa

Obračun leasing obroka vrši se prvi dan u mjesecu koji slijedi mjesecu u kojem je izvršena primopredaja objekta leasinga. Leasing obroci dospijevaju u roku od 8 (slovima: osam) dana, najkasnije na datum dospijeca označen na računu.

Uplate se vrše na žiro račun br. HR5123600001101923623.

U leasing obrok uključene su dodatne usluge prema specifikaciji i uvjetima dodatnih usluga i čine sastavni dio ugovora o operativnom leasingu.

**UGOVOR O OPERATIVNOM LEASINGU br. 228249/20**

**7. OSTATAK VRIJEDNOSTI OBJEKTA LEASINGA NAKON ISTEKA UGOVORA:**

83.045,58 HRK (bez PDV)

Slovima: osamdesettritisućčetdesetpet HRK i pedesetosam lipa

**8. INSTRUMENTI OSIGURANJA POTRAŽIVANJA  
POLICA AUTOMOBILSKOG KASKA**

**9. ZAVRŠNE ODREDBE**

Primateelj leasinga potpisom ovog ugovora potvrđuje da je preuzeo i pročitao ponudu dobavljača br. 38624, specifikaciju i uvjete dodatnih usluga, opće uvjete, izvadak iz odluke o vrsti i visini naknada za usluge broj 100C0437 i plan plaćanja koji su uz zapisnik o preuzimanju objekta leasinga sastavni dio ugovora te prihvaća prava i obveze koje iz istih proizlaze.

Novčane obveze koje proizlaze iz ugovora izražene su u HRK, a ispunjavaju se sukladno Općim uvjetima. Potpisivanjem ovog ugovora primatelj leasinga i ostali sudionici izjavljuju da su upoznati s važećom odlukom o vrsti i visini naknada za usluge davatelja leasinga, te da pristaju na primjenu iste.

Opći uvjeti za ovaj ugovor vrijede iz ugovora 227099/20.

Zadužnica primatelja leasinga za ovaj ugovor vrijedi iz ugovor 228217/20

Zagreb 09.09.2020  
(Mjesto i datum)

  
UniCredit Leasing Croatia d.o.o.

 **UniCredit**  
Leasing Croatia d.o.o.  
Ulica Marina Čankićevića Gaića 11  
10000 Zagreb

  
ELEKTROCENTAR PETEK D.O.O.

**SPECIFIKACIJA I UVJETI DODATNIH USLUGA UGOVORA O OPERATIVNOM LEASINGU BR. 228249/20**

**OBJEKT LEASINGA: Opel Meriva 1.3 Crew Cab Dreeze FWD - 5D**

Specifikacija	ukupan iznos ugovorom limit
UVP - Upravljanje voznim parkom	20.674,53 HRK (bez PDV)

U slučaju ranijeg prestanka ugovora o leasingu iz bilo kojeg razloga, Davatelj leasinga će napraviti izračun stvarnih troškova pruženih usluga na dan prestanka ugovora o leasingu. U slučaju da se izračunom ustanovi da je Davatelj leasinga izvršio tj. platio više usluga od iznosa u tom trenutku plaćenog od strane Primatelja leasinga, tj. ukoliko se pojavi eventualna negativna razlika, istu je dužan platiti Primatelj leasinga, i to u roku od 15 dana od dana izdavanja računa.

**Uvjeti:**

- Usluga upravljanja voznim parkom je regulirana Ugovorom o poslovnoj suradnji pri upravljanju voznim parkom sklopljenim između Davatelja leasinga, Primatelja leasinga i Dobavljača.

Zagreb 09-09-2020  
(Mjesto i datum)

  
UniCredit Leasing Croatia d.o.o.

  
ELEKTROCENTAR PETEK D.O.O.

Primatek leasinga: ELEKTROCENTAR PETEK d.o.o. za proizvodnju, usluge i trgovinu

Adresa: Ivanić-Grad (Grad Ivanić-Grad), Etanska cesta 8

OIB: 17491977848

Tip ugovora: Ugovor o operativnom leasingu

Broj ugovora: 22B249/20

Objekt leasinga: Opel Movano 2.3 Crew Cab Dropside FWD - SRW

Valuta: HRK

Nabavna vrijednost: 152.377,21 HRK bez PDV-a

Rok otplate: 48

Ukupni iznos naknade: 130.729,96 HRK

Datum: 08.09.2020

### PLAN PLAĆANJA

Rok plaćanja	Opis	Rata	VAL	Za plaćanje	Porez	Operativni iznos
08.09.2020	ADMINISTRATIVNI TROŠKOVI	0	KN	952,96	190,47	761,89
09.10.2020	LEASING OBROK	1	KN	2.703,70	540,74	2.162,96
09.11.2020	LEASING OBROK	2	KN	2.703,70	540,74	2.162,96
09.12.2020	LEASING OBROK	3	KN	2.703,70	540,74	2.162,96
11.01.2021	LEASING OBROK	4	KN	2.703,70	540,74	2.162,96
09.02.2021	LEASING OBROK	5	KN	2.703,70	540,74	2.162,96
09.03.2021	LEASING OBROK	6	KN	2.703,70	540,74	2.162,96
09.04.2021	LEASING OBROK	7	KN	2.703,70	540,74	2.162,96
10.05.2021	LEASING OBROK	8	KN	2.703,70	540,74	2.162,96
09.06.2021	LEASING OBROK	9	KN	2.703,70	540,74	2.162,96
09.07.2021	LEASING OBROK	10	KN	2.703,70	540,74	2.162,96
1.08.2021	LEASING OBROK	11	KN	2.703,70	540,74	2.162,96
09.09.2021	LEASING OBROK	12	KN	2.703,70	540,74	2.162,96
11.10.2021	LEASING OBROK	13	KN	2.703,70	540,74	2.162,96
09.11.2021	LEASING OBROK	14	KN	2.703,70	540,74	2.162,96
09.12.2021	LEASING OBROK	15	KN	2.703,70	540,74	2.162,96
10.01.2022	LEASING OBROK	16	KN	2.703,70	540,74	2.162,96
09.02.2022	LEASING OBROK	17	KN	2.703,70	540,74	2.162,96
09.03.2022	LEASING OBROK	18	KN	2.703,70	540,74	2.162,96
11.04.2022	LEASING OBROK	19	KN	2.703,70	540,74	2.162,96
09.05.2022	LEASING OBROK	20	KN	2.703,70	540,74	2.162,96
09.06.2022	LEASING OBROK	21	KN	2.703,70	540,74	2.162,96
11.07.2022	LEASING OBROK	22	KN	2.703,70	540,74	2.162,96
09.08.2022	LEASING OBROK	23	KN	2.703,70	540,74	2.162,96
09.09.2022	LEASING OBROK	24	KN	2.703,70	540,74	2.162,96
10.10.2022	LEASING OBROK	25	KN	2.703,70	540,74	2.162,96
09.11.2022	LEASING OBROK	26	KN	2.703,70	540,74	2.162,96
09.12.2022	LEASING OBROK	27	KN	2.703,70	540,74	2.162,96
09.01.2023	LEASING OBROK	28	KN	2.703,70	540,74	2.162,96
09.02.2023	LEASING OBROK	29	KN	2.703,70	540,74	2.162,96
09.03.2023	LEASING OBROK	30	KN	2.703,70	540,74	2.162,96
10.04.2023	LEASING OBROK	31	KN	2.703,70	540,74	2.162,96
09.05.2023	LEASING OBROK	32	KN	2.703,70	540,74	2.162,96
09.06.2023	LEASING OBROK	33	KN	2.703,70	540,74	2.162,96
1.07.2023	LEASING OBROK	34	KN	2.703,70	540,74	2.162,96
09.08.2023	LEASING OBROK	35	KN	2.703,70	540,74	2.162,96
11.09.2023	LEASING OBROK	36	KN	2.703,70	540,74	2.162,96
09.10.2023	LEASING OBROK	37	KN	2.703,70	540,74	2.162,96
09.11.2023	LEASING OBROK	38	KN	2.703,70	540,74	2.162,96
11.12.2023	LEASING OBROK	39	KN	2.703,70	540,74	2.162,96
09.01.2024	LEASING OBROK	40	KN	2.703,70	540,74	2.162,96
09.02.2024	LEASING OBROK	41	KN	2.703,70	540,74	2.162,96
11.03.2024	LEASING OBROK	42	KN	2.703,70	540,74	2.162,96
09.04.2024	LEASING OBROK	43	KN	2.703,70	540,74	2.162,96
09.05.2024	LEASING OBROK	44	KN	2.703,70	540,74	2.162,96
10.06.2024	LEASING OBROK	45	KN	2.703,70	540,74	2.162,96
09.07.2024	LEASING OBROK	46	KN	2.703,70	540,74	2.162,96
09.08.2024	LEASING OBROK	47	KN	2.703,70	540,74	2.162,96
09.09.2024	LEASING OBROK	48	KN	2.703,70	540,74	2.162,96
UKUPNO				130.729,96	26.145,99	104.583,87

#### Napomena

Rok plaćanja leasing obroka ovisi o datumu preuzimanja objekta leasinga, na način da se prvi leasing obrok izdaje prvog dana u mjesecu nakon preuzimanja. Za prikaz Plana plaćanja i rokova plaćanja kao datum predviđenog preuzimanja objekta leasinga korišten je datum izrade plana plaćanja i leasing ugovora.



# PSC Zagreb

**UNICREDIT LEASING CROATIA D.O.O.**  
 ULICA D.T. GAVRANA 17  
 10000 ZAGREB  
 OIB: 18736141210

R1

U Zagrebu, 17.09.2020.  
 Valuta: 17.09.2020.

## Račun br. 950/1/1

71193 76WYP8 5DDC QMI1

Vrsta vozila:	TERETNO - NOVO	Broj vrata:	4
Oblik karoserije:	TERETNO	Broj put. mjesta:	7
Broj šasije:	W0VMS8607LB224429	Boja:	Mineral white
Marka:	OPEL	Vrsta goriva:	DIESEL
Tip:	MOVANO	Radni obujam:	2299 cm <sup>3</sup>
Model:	CREW CAB DROPSIDE 2.3 DT	Snaga motora:	96 kW
Zemlja proizvodnje:	FRANCUSKA	Emisija CO <sub>2</sub> :	191 g/km
Godina proizvodnje:	2020	Masa vozila:	2346 kg
		Dozvoljena nosivost:	1154 kg
		Najveća dop. masa:	3500 kg

Naziv robe	Cijena	Količina	Popust	Ukupno
Vozilo W0VMS8607LB224429	152.377,21 kn	1,00	0,00 kn	152.377,21 kn
<b>Ukupno:</b>				<b>152.377,21 kn</b>
<b>PDV:</b>				<b>38.094,30 kn</b>
<b>Ukupno s PDV-om:</b>				<b>190.471,51 kn</b>
<b>Sveukupno za platiti:</b>				<b>190.471,51 kn</b>

### Obračun PDV-a:

Osnovica	Stopa	Iznos
152.377,21 kn	25,0000	38.094,30 kn

Naknada je plaćena sukladno pravilniku o gospodarenju otpadnim vozilima (NN 125/15 čl.6) u iznosu od 1.338,60 kn

Način plaćanja: T - TRANSAKCIJSKI RAČUN

Datum i vrijeme izdavanja računa: 17.09.2020 16:53:03

Račun izdao/la (Oznaka operatera): 127

Kupac se obavezuje da će za ostvarivanje flotnog popusta dostaviti svu potrebnu dokumentaciju, između ostalog i kopiju prometne dozvole odmah nakon izvršene registracije vozila. Također, kupac se obavezuje da će vozilo u svom vlasništvu imati najmanje 6 mjeseci i da će prijeći minimalno 6000 km prije eventualne prodaje/odjave vozila.

Unosnik: P.S.C. Zagreb d.o.o., Zagreb, Čapraška 3, MB: 0426059, OIB: 29147492766

Datum isporuke dobra ili obavljene usluge: 17.09.2020.

Motorno vozilo nije predmet oporezivanja posebnim porezom na motorna vozila sukladno članku 5. stavak 1. točka 1. u vezi s člankom 4. stavak 1. točka n) Zakona o posebnom porezu na motorna vozila, a prema obavijesti Carinske uprave KLASA: 410-19/17-11/1134 URBROJ: 513-02-1760/3-17-2 od 2. svibnja 2017. godine.

### SPECIJALNA FLOTA

Korisnik leasinga: Elektrocentar Petek d.o.o., Elanska cesta 8, 10310 Ivanić-Grad.

Kupac

Prodavatelj  
 P.S.C. Zagreb d.o.o.  
 Čapraška 3  
 10000 Zagreb  
 OIB: 18736141210  
 MB: 0426059

Zagreb • Čoprićko 3  
 Tel: (01) 24 54 800, fax: (01) 24 05 790  
 Zagreb • Avenija Dubrova 30A  
 Tel: (01) 29 25 255, fax: (01) 29 25 367  
 Velika Gorica • Zagrebačka 115a  
 Tel: (01) 62 15 111, fax: (01) 62 17 055  
 Podružnica Varaždin • Opatjska 155  
 Tel: (042) 331 556, fax: (042) 331 557

P.S.C. Zagreb d.o.o., Čoprićko 3  
 Uprisivo kod trgovatopoguran u Zagrebu,  
 pod brojem MB 380134446,  
 Temeljni kapital upisan u ožujak  
 8.600.000,00 kn  
 Osnovni upravnici: A Šilić, E. Čukolić i K. Šeršić

IBAN KBA  
 HR0634040081100997535  
 SWIFT: RZBHRZXXXX  
 IBAN ERSTE  
 HR152402006110678567  
 SWIFT: ESBCHR22

www.psc-zagreb.com  
 info@psc-zagreb.com  
 OIB: 29147492766  
 PDV ID: HR29-47492766  
 Mobilni broj: 0426059

**ZAPISNIK O PRIMOPREDAJI OBJEKTA LEASINGA  
PO UGOVORU O LEASINGU BR. 228249/20**

**PODACI O PRIMATELJU LEASINGA:**

Naziv i sjedište primatelja leasinga:	ELEKTROCENTAR PETEK D.O.O., Ivanić-Grad (Grad Ivanić-Grad), Etenska cesta 8
OIB primatelja leasinga:	17491977848
Ime i prezime, ovlaštenje osobe koja je preuzela objekt leasinga:	

**PODACI O OBJEKTU LEASINGA I DOBAVLJAČU:**

Marka, tip, model objekta leasinga:	Opel Movano 2.3 Crew Cab Dropside FWD - SRW	
Broj šasije / Serijski broj:	W0VMS8607LB224429	
Rabijeni objekt leasinga:	NE	DA
Broj prijeđenih kilometara:		
Naziv i sjedište dobavljača:	P.S.C. ZAGREB D.O.O., Zagreb (Grad Zagreb), Capraška 3	
OIB dobavljača:	29147492786	
Ime i prezime prodavača:		
Napomena o objektu leasinga:		

**MJESTO I DATUM PRIMOPREDAJE:**

U (mjesto):	Zagreb	Datum:	18.09.2020
-------------	--------	--------	------------

Ovim Zapisnikom o primopredaji, Dobavljač i Primatelj leasinga potvrđuju:

- da je Dobavljač predao objekt leasinga Primatelju leasinga, na dogovoreni način i na dogovorenom mjestu, te da Dobavljač nije u sukobu s isporocim;
- da objekt leasinga u cijelosti odgovara odobrenom od strane Primatelja Leasinga, koj ga dobavlja: bezuvjetno prihvaća;
- da je pri primopredaji Primatelj leasinga pregledao i pregledao isporučeni objekt leasinga, te je uvjeren da je isti potpuno ispravan, funkcionalan - bez oštećenja; Primatelj leasinga nema primjedbi na neispravnosti ili nedostatke koji nisu navedeni u ovom Zapisniku;
- da je objekt leasinga u skladu sa normama i specifikacijama, posebno oprema vozilom za sigurnost, zaštita dječje i mladije, da pojedine (ukoliko je to zakonom propisano i nužno za upotrebu, uvoz, transport, korištenje i držanje objekta leasinga) ima potrebne licencije, licence, potvrde, dozvole i homologacije;
- da je uz objekt leasinga preuzeta i sve prateća dokumentacija i oprema potrebna za njegovo korištenje te dodatna oprema naručena od primatelja leasinga, a financirana kroz predmetni ugovor o leasingu;
- da je Dobavljač upotrebom Primatelja leasinga sa uvjetima vezano za garanciju i korištenje objekta leasinga koje Primatelj leasinga u cijelosti prihvaća;
- svakodnevno Primatelj leasinga dopisno Zapisnik o primopredaji usprotiv ili neprimjenjiv isporučiva, u skladu s materijalnim podacima, odnosno izvješćima da objekt leasinga ne odgovara ugovornom, a isto ne navode u ovom Zapisniku; Primatelj leasinga čiji je zalogar i ugovorna pravna pojava istog, te sa navedena isporuka smatra urednom u razmaku svih ugovornih prava i obveza.

Kao vjerodostojan dokazati gornjih podataka pod materijalnom i kaznenom odgovornošću izjavljujemo da su navedeni podaci potpuni, istiniti i točni, te da je objekt leasinga prezet u ime i za račun UniCredit Leasing Croatia d.o.o., Zagreb, Ulica Damira Tomljanovića Gavrana 17, kao vlasnika objekta leasinga.

Objekt leasinga predao:

*[Handwritten signature]*  
2020.09.18. 10:15:00

(pečat dobavljača i potpis prodavača)

Objekt leasinga preuzeo:

**ELEKTROCENTAR PETEK**  
D.O.O.  
24  
IVANIĆ GRAD, Etenska cesta 8

UGOVOR O OPERATIVNOM LEASINGU br. 228250/20

**SKLOPLJEN IZMEĐU**

**1. DAVATELJ LEASINGA:**

UniCredit Leasing Croatia d.o.o.

Sa sjedištem: Ulica Damira Tomljanovića Gavrana 17, Zagreb, OIB: 18736141210

**2. PRIMATELJ LEASINGA:**

ELEKTROCENTAR PETEK d.o.o. za proizvodnju, usluge i trgovinu

Sa sjedištem: Ivanić-Grad (Grad Ivanić-Grad), Etanska cesta 8

OIB: 17491977848

Zastupen po: Marijana Nkollić, Miroslav Petek

**3. OBJEKT LEASINGA: Opel Movano 2.3 Crew Cab Dropside FWD - SRW**

**3.1. OPIS OBJEKTA LEASINGA:**

Marka: OPEL

Tip: Movano 2.3 Crew Cab Dropside FWD - SRW

Broj šasije: W0VMS860XLB224439

**3.2. OSTALI PODACI O OBJEKTU LEASINGA:**

Maksimalni broj kilometara godišnje: 37500

Specifikacija objekta leasinga prema ponudi dobavljača broj: 38625

**3.3. DOBAVLJAČ OBJEKTA LEASINGA:**

P.S.C. ZAGREB, d.o.o. za trgovinu automobilima i dijelovima

Zagreb (Grad Zagreb), Capraška 3

OIB: 29147492786

**4. NABAVNA VRIJEDNOST (TEMELJ KALKULACIJE):**

162.377,21 HRK (bez PDV)

Slovima: stopeidesetdvijetisućatristosedamdesetsedam HRK i dvadesetjedna lipa

**5. TEMELJNO VRIJEME TRAJANJA UGOVORA O LEASINGU:**

48 mjeseci

**6. PLAĆANJA ( U HRK )**

Oporezivi iznos leasing obroka:

2.162,96 HRK (bez PDV)

Slovima: dvijetisućestošezdesetdvije HRK i devedesetšest lipa

Leasing obrok ukupno:

2.162,96 HRK (bez PDV)

Slovima: dvijetisućestošezdesetdvije HRK i devedesetšest lipa

Vrsta leasing obroka:

Nepromjenjiv

Iznos ukupne naknade:

130.729,96 HRK

Slovima: stotridesettisućasedamstodvadesetdevet HRK i devedesetšest lipa

Razdoblja plaćanja:

Mjesečna

Ukupan broj leasing obroka:

48

Slovima: četrdesetosam

Administrativni troškovi:

(0,50 %) 761,89 HRK (bez PDV)

Slovima: sedamstošezdesetjedna HRK i osamdesetdevet lipa

Obračun leasing obroka vrši se prvi dan u mjesecu koji slijedi mjesecu u kojem je izvršena primopredaja objekta leasinga. Leasing obroci dospijevaju u roku od 8 (slovima: osam) dana, najkasnije na datum dospijea označen na računu.

Uplate se vrše na žiro račun br. HR5123600001101923623.

U leasing obrok uključene su dodatne usluge prema specifikaciji i uvjetima dodatnih usluga i čine sastavni dio ugovora o operativnom leasingu.

**UGOVOR O OPERATIVNOM LEASINGU br. 228250/20**

**7. OSTATAK VRIJEDNOSTI OBJEKTA LEASINGA NAKON ISTEKA UGOVORA:**

83.045,58 HRK (bez PDV)

Slovima: osamdesettritisućečetdesetpet HRK i pedesetosam lipa

**8. INSTRUMENTI OSIGURANJA POTRAŽIVANJA**

POLICA AUTOMOBILSKOG KAŠKA

**9. ZAVRŠNE ODREDBE**

Primatelj leasinga potpisom ovog ugovora potvrđuje da je preuzeo i pročitao ponudu dobavljača br. 38625, specifikaciju i uvjete dodatnih usluga, opće uvjete, izvadak iz odluke o vrsti i visini naknada za usluge broj 10000437 i plan plaćanja koji su uz zapisnik o preuzimanju objekta leasinga sastavni dio ugovora te prihvaća prava i obveze koje iz istih proizlaze.

Novčane obveze koje proizlaze iz ugovora izražene su u HRK, a ispunjavaju se sukladno Općim uvjetima. Potpisivanjem ovog ugovora primatelj leasinga i ostali sudionici izjavljuju da su upoznati s važećom odlukom o vrsti i visini naknada za usluge davatelja leasinga, te da pristaju na primjenu iste.

Opći uvjeti za ovaj ugovor vrijede iz ugovora 227099/20.

Zadužnica primatelja leasinga za ovaj ugovor vrijedi iz ugovor 228217/20

Zagreb 09-09-2020

(Mjesto i datum)

  
UniCredit Leasing Croatia d.o.o.



**UniCredit**  
Leasing Croatia d.o.o.

Ulica Barbra Terzićkećića Gavrana 17  
10000 Zagreb 15

  
ELEKTROCENTAR PETEK D.O.O.

**SPECIFIKACIJA I UVJETI DODATNIH USLUGA UGOVORA O OPERATIVNOM LEASINGU BR. 228250/20**

<b>OBJEKT LEASINGA: Opel Movano 2.7 Opel Cash Depolisa FWD - srebr</b>	
<b>Specifikacija</b>	<b>Ukupni iznos ugovora izn.</b>
UVP - Upravljanje voznim parkom	20.674,53 HRK (bez PDV)

U slučaju ranijeg prestanka ugovora o leasingu iz bilo kojeg razloga, Davatelj leasinga će napraviti izračun stvarnih troškova pruženih usluga na dan prestanka ugovora o leasingu. U slučaju da se izračunom ustanovi da je Davatelj leasinga izvršio tj. platio više usluga od iznosa u tom trenutku plaćenog od strane Primatelja leasinga, tj. ukoliko se pojavi eventualna negativna razlika, istu je dužan platiti Primatelj leasinga, i to u roku od 15 dana od dana izdavanja računa.

**Uvjeti:**

- Usluga upravljanja voznim parkom je regulirana Ugovorom o poslovnoj suradnji pri upravljanju voznim parkom sklopljenim između Davatelja leasinga, Primatelja leasinga i Dobavljača.

Zagreb 09-09-2020,  
(Mjesto i datum)



UniCredit Leasing Croatia d.o.o.



UniCredit  
Leasing Croatia d.o.o.  
Ulica Davora Tomjanovića Gavranca 17  
10000 Zagreb 15



ELEKTROCENTAR PETEK D.O.O.

Primalac leasinga: ELEKTROCENTAR PETEK d.o.o. za proizvodnju, usluge i trgovinu

Adresa: Ivančić-Grad (Grad Ivančić-Grad), Etanska cesta 8

OIB: 17491977848

Tip ugovora: Ugovor o operativnom leasingu

Broj ugovora: 228250/20

Objekt leasinga: Opel Movano 2.3 Crew Cab Dropside FWD - SRW

Valuta: HRK

Nabavna vrijednost: 152.377,21 HRK bez PDV-a

Rok otpisa: 48

Ukupni iznos naknade: 130.729,96 HRK

Datum: 08.09.2020

### PLAN PLAĆANJA

Rok plaćanja	Opis	Rata	VAL	Za plaćanje	Poraz	Oponaživi iznos
08.09.2020	ADMINISTRATIVNI TROŠKOVI	0	KN	852,36	190,47	761,89
09.10.2020	LEASING OBROK	1	KN	2.703,70	540,74	2.162,96
09.11.2020	LEASING OBROK	2	KN	2.703,70	540,74	2.162,96
09.12.2020	LEASING OBROK	3	KN	2.703,70	540,74	2.162,96
11.01.2021	LEASING OBROK	4	KN	2.703,70	540,74	2.162,96
09.02.2021	LEASING OBROK	5	KN	2.703,70	540,74	2.162,96
09.03.2021	LEASING OBROK	6	KN	2.703,70	540,74	2.162,96
09.04.2021	LEASING OBROK	7	KN	2.703,70	540,74	2.162,96
10.05.2021	LEASING OBROK	8	KN	2.703,70	540,74	2.162,96
09.06.2021	LEASING OBROK	9	KN	2.703,70	540,74	2.162,96
09.07.2021	LEASING OBROK	10	KN	2.703,70	540,74	2.162,96
1.08.2021	LEASING OBROK	11	KN	2.703,70	540,74	2.162,96
09.08.2021	LEASING OBROK	12	KN	2.703,70	540,74	2.162,96
11.10.2021	LEASING OBROK	13	KN	2.703,70	540,74	2.162,96
09.11.2021	LEASING OBROK	14	KN	2.703,70	540,74	2.162,96
09.12.2021	LEASING OBROK	15	KN	2.703,70	540,74	2.162,96
10.01.2022	LEASING OBROK	16	KN	2.703,70	540,74	2.162,96
09.02.2022	LEASING OBROK	17	KN	2.703,70	540,74	2.162,96
09.03.2022	LEASING OBROK	18	KN	2.703,70	540,74	2.162,96
11.04.2022	LEASING OBROK	19	KN	2.703,70	540,74	2.162,96
09.05.2022	LEASING OBROK	20	KN	2.703,70	540,74	2.162,96
09.06.2022	LEASING OBROK	21	KN	2.703,70	540,74	2.162,96
11.07.2022	LEASING OBROK	22	KN	2.703,70	540,74	2.162,96
09.08.2022	LEASING OBROK	23	KN	2.703,70	540,74	2.162,96
09.09.2022	LEASING OBROK	24	KN	2.703,70	540,74	2.162,96
10.10.2022	LEASING OBROK	25	KN	2.703,70	540,74	2.162,96
09.11.2022	LEASING OBROK	26	KN	2.703,70	540,74	2.162,96
09.12.2022	LEASING OBROK	27	KN	2.703,70	540,74	2.162,96
09.01.2023	LEASING OBROK	28	KN	2.703,70	540,74	2.162,96
09.02.2023	LEASING OBROK	29	KN	2.703,70	540,74	2.162,96
09.03.2023	LEASING OBROK	30	KN	2.703,70	540,74	2.162,96
10.04.2023	LEASING OBROK	31	KN	2.703,70	540,74	2.162,96
09.05.2023	LEASING OBROK	32	KN	2.703,70	540,74	2.162,96
09.06.2023	LEASING OBROK	33	KN	2.703,70	540,74	2.162,96
1.07.2023	LEASING OBROK	34	KN	2.703,70	540,74	2.162,96
09.08.2023	LEASING OBROK	35	KN	2.703,70	540,74	2.162,96
11.09.2023	LEASING OBROK	36	KN	2.703,70	540,74	2.162,96
09.10.2023	LEASING OBROK	37	KN	2.703,70	540,74	2.162,96
09.11.2023	LEASING OBROK	38	KN	2.703,70	540,74	2.162,96
11.12.2023	LEASING OBROK	39	KN	2.703,70	540,74	2.162,96
09.01.2024	LEASING OBROK	40	KN	2.703,70	540,74	2.162,96
09.02.2024	LEASING OBROK	41	KN	2.703,70	540,74	2.162,96
11.03.2024	LEASING OBROK	42	KN	2.703,70	540,74	2.162,96
09.04.2024	LEASING OBROK	43	KN	2.703,70	540,74	2.162,96
09.05.2024	LEASING OBROK	44	KN	2.703,70	540,74	2.162,96
10.06.2024	LEASING OBROK	45	KN	2.703,70	540,74	2.162,96
09.07.2024	LEASING OBROK	46	KN	2.703,70	540,74	2.162,96
09.08.2024	LEASING OBROK	47	KN	2.703,70	540,74	2.162,96
09.09.2024	LEASING OBROK	48	KN	2.703,70	540,74	2.162,96
UKUPNO				130.729,96	28.145,99	104.583,97

#### Napomena

Rok plaćanja leasing obroka ovise o datumu preuzimanja objekta leasinga, na način da se prvi leasing obrok izdaje prvog dana u mjesecu nakon preuzimanja. Za prikaz Plana plaćanja i rokova plaćanja kao datum predviđenog preuzimanja objekta leasinga korišten je datum izrade plana plaćanja i leasing ugovora.



# PSC Zagreb

## UNICREDIT LEASING CROATIA D.O.O.

ULICA D.T.GAVRANA 17

10000 ZAGREB

OIB: 18736141210

R1

U Zagrebu, 07.10.2020.

Valuta: 07.10.2020.

### Račun br. 1084/1/1

71206 79WZGB 5DDC QM11

Vrsta vozila:	TERETNO - NOVO	Broj vrata:	4
Oblik karoserije:	TERETNO	Broj put. mjesta:	7
Broj šasijske:	W0VMS860XLB224439	Boja:	Mineral white
Marka:	OPEL	Vrsta goriva:	DIESEL
Tip:	MOVANO CREW CAB	Radni obujam:	2299 cm <sup>3</sup>
Model:	DROP 2.3 DT	Snaga motora:	100 kW
Zemlja proizvodnje:	FRANCUSKA	Emisija CO <sub>2</sub> :	191 g/km
Godina proizvodnje:	2020	Masa vozila:	2346 kg
		Dozvoljena nosivost:	1154 kg
		Najveća dop. masa:	3500 kg

Naziv robe	Cijena	Količina	Popust	Ukupno
Vozilo W0VMS860XLB224439	152.377,21 kn	1,00	0,00 kn	152.377,21 kn
<b>Ukupno:</b>				<b>152.377,21 kn</b>
<b>PDV:</b>				<b>38.094,30 kn</b>
<b>Ukupno s PDV-om:</b>				<b>190.471,51 kn</b>
<b>Sveukupno za platiti:</b>				<b>190.471,51 kn</b>

#### Obračun PDV-a:

Osnovica	Stopa	Iznos
152.377,21 kn	25,0000	38.094,30 kn

Naknada je plaćena sukladno pravilniku o gospodarenju otpadnim vozilima (NN 125/15 čl.6) u iznosu od 1.338,60 kn

Način plaćanja: T - TRANSAKCIJSKI RAČUN

Datum i vrijeme izdavanja računa: 07.10.2020 11:00:17

Račun izdao/la (Oznaka operatera): 127

Kupac se obavezuje da će za ostvarivanje llotnog popusta dostaviti svu potrebnu dokumentaciju, između ostalog i kopiju prometne dozvole odmah nakon izvršene registracije vozila. Također, kupac se obavezuje da će vozilo u svom vlasništvu imati najmanje 6 mjeseci i da će prijeći minimalno 6000 km prije eventualne prodaje/odjave vozila.

Unosnik: P.S.C. Zagreb d.o.o., Zagreb, Capraška 3, MB: 0426059, OIB: 29147492766

Datum isporuke dobra ili obavljene usluge: 07.10.2020.

Motorno vozilo nije predmet oporezivanja posebnim porezom na motorna vozila sukladno članku 5. stavak 1. točka 1. u vezi s člankom 4. stavak 1. točka n) Zakona o posebnom porezu na motorna vozila, a prema obavijesti Carinske uprave KLASA: 410-19/17-11/1134 URBROJ: 513-02-1760/3-17-2 od 2. svibnja 2017. godine.

#### SPECIJALNA FLOTA

Korisnik leasinga: Elektrocentar Petek d.o.o., Etanska cesta 8, 10310 Ivanić-Grad.



Zagreb • Capraško 3  
Tel: (01) 24 04 800, fax: (01) 24 05 791  
Zagreb • Avenija Dubrava 3061  
Tel: (01) 29 25 355, fax: (01) 29 25 367  
Valjke Gorica • Zagrebačka 115a  
Tel: (01) 62 15 111, fax: (01) 62 17 053  
Padružica Vrnjačkin • Opatjska 155  
Tel: (042) 331 556, fax: (042) 331 357

P.S.C. ZAGREB d.o.o., Capraška 3  
Upisana kod trgovačkog suda u Zagrebu  
pod brojem MB5 0631 24466  
Teme (ni kapital) uplaćen u cijelosti  
8.500.000,00 kn.  
Članovi uprave: A.Šihl, L.Kutoljica i K.Serić

IBAN: RBA  
HR024040081100591535  
SWIFT: Z2BHRZ33XXX  
IBAN: ERSTE  
HR52403206110028456/  
SWIFT: E55CHR22



www.psc-zagreb.hr  
info@psc-zagreb.com  
OIB: 29147492766  
PDV ID: HR29147492766  
Matični broj: 0426359

**ZAPISNIK O PRIMOPREDAJI OBJEKTA LEASINGA  
PO UGOVORU O LEASINGU BR. 228250/26**

**PODACI O PRIMATELJU LEASINGA:**

Naziv i sjedište primatelja leasinga:	ELEKTROCENTAR PETEK D.O.O., Ivanić-Grad (Grad Ivanić-Grad), Etanska cesta 8
OIB primatelja leasinga:	17491977848
Ima i prezime, ovlaštenje osoba koja je preuzela objekt leasinga:	

**PODACI O OBJEKTU LEASINGA I DOBAVLJAČU:**

Marka, tip, model objekta leasinga:	Opel Movano 2.3 Crew Cab Cropside FWD - SRW	
Broj šasije / Serijski broj:	WQVMS860XLB224439	
Rabljena objekt leasinga:	<input checked="" type="radio"/> NE	<input type="radio"/> DA
Broj prijeđenih kilometara:		
Naziv i sjedište dobavljača:	P.S.C. ZAGREB D.O.O., Zagreb (Grad Zagreb), Capraška 3	
OIB dobavljača:	29147492766	
Ima i prezime prodavača:	IVAN DUKIĆ	
Napomena o objektu leasinga:		

**MJESTO I DATUM PRIMOPREDAJE:**

U (mjesto):	Zagreb	Datum:	9.10.2023
-------------	--------	--------	-----------

Ovim Zapisnikom o primopredaji, Dobavljač i Primatelj leasinga potvrđuju:

- da je Dobavljač predao objekt leasinga Primatelju leasinga, na dogovoren način i na dogovorenim mjestu, te da Dobavljač nije u zaključenoj i isporuci;
- da objekt leasinga u cijelosti odgovara odobranom od strane Primatelja Leasinga, koj. ga definirano i bezuvjetno prima;
- da je prilikom primopredaje Primatelj leasinga provjerio i pregledao isporučeni objekt leasinga, te je utvrdio da je isti potpuno ispravan, funkcionalan i bez oštećenja; Primatelj leasinga nema pravo žaliti se na oštećenja ili nedostatke koji nisu navedeni u ovom Zapisniku;
- da je objekt leasinga u skladu sa normama i propisima, posebno onima vezanim za sigurnost, zdravlje djeteta i higijenu, da posjeduje (učinilo je to zabilježeno) i nužno za ugovor, uvoz, transport, korištenje i održanje objekta leasinga) sve potrebne licence, licence, dozvole i homologacije;
- da je za objekt leasinga preuzeta i sve pripadajuće dokumentacije i oprema potrebna za njegov korištenje te dodatna oprema naručena od primatelja leasinga, a navedena kao dodatni uvjeti u leasingu;
- da je Dobavljač upoznao Primatelja leasinga sa uvjetima važnim za garanciju i korištenje objekta leasinga koje Primatelj leasinga u cijelosti prihvatio;
- ukoliko Primatelj leasinga postroje Zapisnik o primopredaji Leasinga ne odgovara ili ne odgovara ispravno, utvrditi materijalnih nedostataka, odmah obavijestiti da objekt leasinga ne odgovara ugovorom, a isto ne navodi u ovom Zapisniku; Primatelj leasinga gubi sve zakonske i ugovorne prava u pogledu istog, te se nevezano isporuča smatra uređenom uz nastanak svih odgovornih prava i obveza.

Kao vlastitu potvrdu i gornjih podataka pod matrici i serijskim brojem ovog Zapisnika, Primatelj leasinga potvrđuje da su navedeni podaci potpuno istiniti i točni, te da je objekt leasinga preuzetu i ima za račun UniCredit Leasing Croatia d.o.o., Zagreb, Ulica Danira Tomjanovića Gektara 17. Kao vlasnik objekta leasinga.

Objekt leasinga predao:

P.S.C. ZAGREB D.O.O.  
ZAGREB, Capraška 3  
C: +385 1 4821 966  
(pečat dobavljača i potpis prodavača)

Objekt leasinga preuzeo:

(pečat i potpis primatelja leasinga)  
**ELEKTROCENTAR PETEK**  
d.o.o.  
IVANIĆ GRAD, Etanska cesta 8



Proizvođač	Šasija	W0VMS860XL8224439	Broj ugovora
Model	Registarska oznaka		Datum i vrijeme primopredaje
Zapremnina	Trenutna kilometraža	15	08.10.2020
Mjenjač	Oblik karoserije	KOMBI	
Vrsta goriva	Boja	BIJELA	
	VOZILO PREUZEO		VOZILO PREDAO
Klijent	Elektrocentar Petek d.o.o.		Autoflota d.o.o.
Adresa	Etanska 8, 10310 Ivanić-Grad		Savska Opatovina 42, 10090 Zagreb
Ime i prezime	Ivan Boršić		Nikola Rados
Kontakt	ivan.borsic@ecp.hr		nikola.rados@flota.hr, +385(0)99 446 4023

## 1. Dokumenti i oprema pri primopredaji

DA	NE	DA	NE	DA	NE
<input checked="" type="checkbox"/>	<input type="checkbox"/>	<input checked="" type="checkbox"/>	<input type="checkbox"/>	<input checked="" type="checkbox"/>	<input type="checkbox"/>
<input checked="" type="checkbox"/>	<input type="checkbox"/>	<input checked="" type="checkbox"/>	<input type="checkbox"/>	<input type="checkbox"/>	<input checked="" type="checkbox"/>
<input checked="" type="checkbox"/>	<input type="checkbox"/>	<input type="checkbox"/>	<input checked="" type="checkbox"/>	<input checked="" type="checkbox"/>	<input type="checkbox"/>
<input checked="" type="checkbox"/>	<input type="checkbox"/>	<input checked="" type="checkbox"/>	<input type="checkbox"/>	<input checked="" type="checkbox"/>	<input type="checkbox"/>
<input checked="" type="checkbox"/>	<input type="checkbox"/>	<input checked="" type="checkbox"/>	<input type="checkbox"/>	<input checked="" type="checkbox"/>	<input type="checkbox"/>
<input checked="" type="checkbox"/>	<input type="checkbox"/>	<input checked="" type="checkbox"/>	<input type="checkbox"/>	<input checked="" type="checkbox"/>	<input type="checkbox"/>
<input checked="" type="checkbox"/>	<input type="checkbox"/>	<input checked="" type="checkbox"/>	<input type="checkbox"/>	<input checked="" type="checkbox"/>	<input type="checkbox"/>
<input checked="" type="checkbox"/>	<input type="checkbox"/>	<input checked="" type="checkbox"/>	<input type="checkbox"/>	<input checked="" type="checkbox"/>	<input type="checkbox"/>
<input checked="" type="checkbox"/>	<input type="checkbox"/>	<input checked="" type="checkbox"/>	<input type="checkbox"/>	<input checked="" type="checkbox"/>	<input type="checkbox"/>

## 2. Penumatiki

Dimenzije	Sezona guma	<input checked="" type="checkbox"/> ljetni	<input type="checkbox"/> zimski	<input type="checkbox"/> cjelogodišnji
Marka	Naplatci	<input type="checkbox"/> aluminijски	<input checked="" type="checkbox"/> čelični	<input type="checkbox"/> poklopci

## 3. Stanje vozila

DA	NE	Uvjeti u primopredaji:	Razina goriva:
<input type="checkbox"/>	<input type="checkbox"/>	<input type="checkbox"/> mrak	<input type="checkbox"/> snijeg
<input checked="" type="checkbox"/>	<input type="checkbox"/>	<input type="checkbox"/> kiša	<input type="checkbox"/> jako prljavo
<input checked="" type="checkbox"/>	<input type="checkbox"/>		<u>1</u> / 8

**UGOVOR O OPERATIVNOM LEASINGU br. 228251/20**

**SKLOPLJEN IZMEĐU**

**1. DAVATELJ LEASINGA:**

UniCredit Leasing Croatia d.o.o.

Sa sjedištem: Ulica Damira Tomljanovića Gavrana 17, Zagreb. OIB: 18736141210

**2. PRIMATELJ LEASINGA:**

ELEKTROCENTAR PETEK d.o.o. za proizvodnju, usluge i trgovinu

Sa sjedištem: Ivanić-Grad (Grad Ivanić-Grad), Etanska cesta 8

OIB: 17491977848

Zastupan po: Marijana Nikolić, Miroslav Petek

**3. OBJEKT LEASINGA: Opel Movano 2.3 Crew Cab Dropside FWD - SRW**

**3.1. OPIS OBJEKTA LEASINGA:**

Marka: OPEL

Tip: Movano 2.3 Crew Cab Dropside FWD - SRW

Broj šasije: W0VMS860XLB224442

**3.2. OSTALI PODACI O OBJEKTU LEASINGA:**

Maksimalni broj kilometara godišnje: 37500

Specifikacija objekta leasinga prema ponudi dobavljača broj: 38628

**3.3. DOBAVLJAČ OBJEKTA LEASINGA:**

P.S.C. ZAGREB, d.o.o. za trgovinu automobilima i dijelovima

Zagreb (Grad Zagreb), Čapraška 3

OIB: 29147492766

**4. NABAVNA VRIJEDNOST (TEMELJ KALKULACIJE):**

152.377,21 HRK (bez PDV)

Slovima: stopešestdvijetisućatristosedamdesetsedam HRK i dvadesetjedna lipa

**5. TEMELJNO VRIJEME TRAJANJA UGOVORA O LEASINGU:**

48 mjeseci

**6. PLAĆANJA ( U HRK )**

Oporezivi iznos leasing obroka:

2.162,96 HRK (bez PDV)

Slovima: dvijetisućestošezdesetdvije HRK i devedesetšest lipa

Leasing obrok ukupno:

2.162,96 HRK (bez PDV)

Slovima: dvijetisućestošezdesetdvije HRK i devedesetšest lipa

Vrsta leasing obroka:

Nepromjenjiv

iznos ukupne naknade:

130.729,96 HRK

Slovima: stotridesettisućasedamstodvadesetdevet HRK i devedesetšest lipa

Razdoblja plaćanja:

Mjesečna

Ukupan broj leasing obroka:

48

Slovima: četrdesetosam

Administrativni troškovi:

(0,50 %) 761,89 HRK (bez PDV)

Slovima: sedamstošezdesetjedna HRK i osamdesetdevel lipa

Obračun leasing obroka vrši se prvi dan u mjesecu koji slijedi mjesecu u kojem je izvršena primopredaja objekta leasinga. Leasing obroci dospijevaju u roku od 8 (slovima: osam) dana, najkasnije na datum dospijeća označen na računu.

Uplate se vrše na žiro račun br. HR5123600001101923623.

U leasing obrok uključene su dodatne usluge prema specifikaciji i uvjetima dodatnih usluga i čine sastavni dio ugovora o operativnom leasingu.

**UGOVOR O OPERATIVNOM LEASINGU br. 228251/20**

**7. OSTATAK VRIJEDNOSTI OBJEKTA LEASINGA NAKON ISTEKA UGOVORA:**

83.045,58 HRK (bez PDV)

Slovima: osamdesettritisućečetdesetpet HRK i pedesetosam lipa

**8. INSTRUMENTI OSIGURANJA POTRAŽIVANJA  
POLICA AUTOMOBILSKOG KASKA**

**9. ZAVRŠNE ODREDBE**

Primateelj leasinga potpisom ovog ugovora potvrđuje da je preuzeo i pročitao ponudu dobavljača br. 38626, specifikaciju i uvjete dodatnih usluga, opće uvjete, izvadak iz odluke o vrsti i visini naknada za usluge broj 10000437 i plan plaćanja koji su uz zapisnik o preuzimanju objekta leasinga sastavni dio ugovora te prihvaća prava i obveze koje iz istih proizlaze.

Novčane obveze koje proizlaze iz ugovora izražene su u HRK, a ispunjavaju se sukladno Općim uvjetima. Potpisivanjem ovog ugovora primatelj leasinga i ostali sudionici izjavljuju da su upoznati s važećom odlukom o vrsti i visini naknada za usluge davatelja leasinga, te da pristaju na primjenu iste.

Opći uvjeti za ovaj ugovor vrijede iz ugovora 227099/20.

Zadužnica primatelja leasinga za ovaj ugovor vrijedi iz ugovor 228217/20

09-09-2020

Zagreb  
(Mjesto i datum)

  
UniCredit Leasing Croatia d.o.o.

 **UniCredit**  
Leasing Croatia d.o.o.  
Ulica Danila Tomljenovića Čavara 17  
10000 Zagreb

  
ELEKTROCENTAR PETEK D.O.O.

**SPECIFIKACIJA I UVJETI DODATNIH USLUGA UGOVORA O OPERATIVNOM LEASINGU BR. 228261/20**

<b>OBJEKT LEASINGA: Opel Insignia 2.0 Opel Car Leasing FMD - 5700</b>	
<b>UVP - Upravljanje voznim parkom</b>	<b>20.674,53 HRK (bez PDV)</b>

U slučaju ranijeg prestanka ugovora o leasingu iz bilo kojeg razloga, Davatelj leasinga će napraviti izračun stvarnih troškova pruženih usluga na dan prestanka ugovora o leasingu. U slučaju da se izračunom ustanovi da je Davatelj leasinga izvršio tj. platio više usluga od iznosa u tom trenutku plaćenog od strane Primatelja leasinga, tj. ukoliko se pojavi eventualna negativna razlika, istu je dužan platiti Primatelj leasinga, i to u roku od 15 dana od dana izdavanja računa.

**Uvjeti:**

- Usluga upravljanja voznim parkom je regulirana Ugovorom o poslovnoj suradnji pri upravljanju voznim parkom sklopljenim između Davatelja leasinga, Primatelja leasinga Dobavjača.

Zagreb 09-08-2020  
(Mjesto i datum)

  
UniCredit Leasing Croatia d.o.o.

 **UniCredit**  
Leasing Croatia d.o.o.  
Ulica Danila Čadjanovića Gavara 17  
10000 Zagreb

  
ELEKTROCENTAR PETEK D.O.O.

Primalac leasinga: ELEKTROCENTAR PETEK d.o.o. za proizvodnju, usluge i trgovinu

Adresa: Ivanić-Grad (Grad Ivanić-Grad), Etanska cesta 8  
OIB: 17491977848

Tip ugovora: Ugovor o operativnom leasingu

Broj ugovora: Z28251/20

Objekt leasinga: Opel Movano 2.3 Crew Cab Dropside FWD - SRW

Valuta: HRK

Nabavna vrijednost: 152.977,21 HRK bez PDV-a

Rok optala: 48

Ukupni iznos naknade: 130.729,98 HRK

Datum: 08.09.2020

### PLAN PLAĆANJA

Rok plaćanja	Opis	Rata	VAL	Za plaćanje	Porez	Oporezivi iznos
08.09.2020	ADMINISTRATIVNI TROŠKOV:	0	KN	952,96	180,47	781,89
09.10.2020	LEASING OBROK	1	KN	2.703,70	540,74	2.162,96
09.11.2020	LEASING OBROK	2	KN	2.703,70	540,74	2.162,96
09.12.2020	LEASING OBROK	3	KN	2.703,70	540,74	2.162,96
11.01.2021	LEASING OBROK	4	KN	2.703,70	540,74	2.162,96
09.02.2021	LEASING OBROK	5	KN	2.703,70	540,74	2.162,96
09.03.2021	LEASING OBROK	6	KN	2.703,70	540,74	2.162,96
09.04.2021	LEASING OBROK	7	KN	2.703,70	540,74	2.162,96
10.05.2021	LEASING OBROK	8	KN	2.703,70	540,74	2.162,96
09.06.2021	LEASING OBROK	9	KN	2.703,70	540,74	2.162,96
09.07.2021	LEASING OBROK	10	KN	2.703,70	540,74	2.162,96
09.08.2021	LEASING OBROK	11	KN	2.703,70	540,74	2.162,96
09.09.2021	LEASING OBROK	12	KN	2.703,70	540,74	2.162,96
11.10.2021	LEASING OBROK	13	KN	2.703,70	540,74	2.162,96
09.11.2021	LEASING OBROK	14	KN	2.703,70	540,74	2.162,96
09.12.2021	LEASING OBROK	15	KN	2.703,70	540,74	2.162,96
10.01.2022	LEASING OBROK	16	KN	2.703,70	540,74	2.162,96
09.02.2022	LEASING OBROK	17	KN	2.703,70	540,74	2.162,96
09.03.2022	LEASING OBROK	18	KN	2.703,70	540,74	2.162,96
11.04.2022	LEASING OBROK	19	KN	2.703,70	540,74	2.162,96
09.05.2022	LEASING OBROK	20	KN	2.703,70	540,74	2.162,96
09.06.2022	LEASING OBROK	21	KN	2.703,70	540,74	2.162,96
11.07.2022	LEASING OBROK	22	KN	2.703,70	540,74	2.162,96
09.08.2022	LEASING OBROK	23	KN	2.703,70	540,74	2.162,96
09.09.2022	LEASING OBROK	24	KN	2.703,70	540,74	2.162,96
10.10.2022	LEASING OBROK	25	KN	2.703,70	540,74	2.162,96
09.11.2022	LEASING OBROK	26	KN	2.703,70	540,74	2.162,96
09.12.2022	LEASING OBROK	27	KN	2.703,70	540,74	2.162,96
09.01.2023	LEASING OBROK	28	KN	2.703,70	540,74	2.162,96
09.02.2023	LEASING OBROK	29	KN	2.703,70	540,74	2.162,96
09.03.2023	LEASING OBROK	30	KN	2.703,70	540,74	2.162,96
10.04.2023	LEASING OBROK	31	KN	2.703,70	540,74	2.162,96
09.05.2023	LEASING OBROK	32	KN	2.703,70	540,74	2.162,96
09.06.2023	LEASING OBROK	33	KN	2.703,70	540,74	2.162,96
10.07.2023	LEASING OBROK	34	KN	2.703,70	540,74	2.162,96
09.08.2023	LEASING OBROK	35	KN	2.703,70	540,74	2.162,96
11.09.2023	LEASING OBROK	36	KN	2.703,70	540,74	2.162,96
09.10.2023	LEASING OBROK	37	KN	2.703,70	540,74	2.162,96
09.11.2023	LEASING OBROK	38	KN	2.703,70	540,74	2.162,96
11.12.2023	LEASING OBROK	39	KN	2.703,70	540,74	2.162,96
09.01.2024	LEASING OBROK	40	KN	2.703,70	540,74	2.162,96
09.02.2024	LEASING OBROK	41	KN	2.703,70	540,74	2.162,96
11.03.2024	LEASING OBROK	42	KN	2.703,70	540,74	2.162,96
09.04.2024	LEASING OBROK	43	KN	2.703,70	540,74	2.162,96
09.05.2024	LEASING OBROK	44	KN	2.703,70	540,74	2.162,96
10.06.2024	LEASING OBROK	45	KN	2.703,70	540,74	2.162,96
09.07.2024	LEASING OBROK	46	KN	2.703,70	540,74	2.162,96
09.08.2024	LEASING OBROK	47	KN	2.703,70	540,74	2.162,96
09.09.2024	LEASING OBROK	48	KN	2.703,70	540,74	2.162,96
UKUPNO				130.729,98	26.145,99	104.583,97

#### Napomena

Rok plaćanja leasing obroka ovisi o datumu preuzimanja objekta leasinga, na način da se prvi leasing obrok izdaje prvog dana u mjesecu nakon preuzimanja. Za prikaz Plana plaćanja i rokova plaćanja kao datum predviđenog preuzimanja objekta leasinga korišten je datum izrade plana plaćanja i leasing ugovora.



**ZAPISNIK O PRIMOPREDAJI OBJEKTA LEASINGA  
PO UGOVORU O LEASINGU BR. 228251/20**

**PODACI O PRIMATELJU LEASINGA:**

Naziv i sjedište primatelja leasinga:	ELEKTROCENTAR PETEK D.O.O., Ivanić-Grad (Grad Ivanić-Grad), Etanska cesta 8
OIB primatelja leasinga:	17491977848
Ime i prezime, ovlaštenje osobe koja je preuzela objekt leasinga:	

**PODACI O OBJEKTU LEASINGA I DOBAVLJAČU:**

Marka, tip, model objekta leasinga:	Opel Movano 2.3 Crew Cab Dropside FWD - SRW	
Broj šasije / Serijski broj:	W0VMS860XLB224442	
Rabljeni objekt leasinga:	NE	DA
Broj priđenih kilometara:		
Naziv i sjedište dobavljača:	P.S.C. ZAGREB D.O.O., Zagreb (Grad Zagreb), Capraška 3	
OIB dobavljača:	29147492766	
Ime i prezime prodavača:		
Napomena o objektu leasinga:		

**MJESTO I DATUM PRIMOPREDAJE:**

U (mjesto):	Zagreb	Datum:	13.05.2020
-------------	--------	--------	------------

Ovim Zapisnikom o primopredaji Dobavljač i Primatelj leasinga potvrđuju:

- da je Dobavljač predao objekt leasinga Primatelju leasinga, na odgovarajući način i na odgovarajom mjestu, te da Dobavljač nije u zaklatanju s vjerovnicima;
- da objekt leasinga u cijelosti odgovara opisanom od strane Primatelja Leasinga koji ga određeno i bezuvjetno primača;
- da je prilikom primopredaje Primatelj leasinga pregledao ispunjen objekt leasinga, te je utvrdio da je isti potpuno ispravan, funkcionalan i bez oštećenja; Primatelj leasinga nema pravo pogrebiti se na oštećenja ili nedostateke koji nisu navedeni u ovom Zapisniku;
- da je objekt leasinga u skladu sa normama i propisima, posebno onima utvorenim za sigurnost, zaštitu okoliša i higijenu, da predaju (ukoliko je to zakonom propisano) nužno za ispravnu, sigurnu, održivu, korišćenje i održanje objekta leasinga; ima potrebna koncesija, Romsa, potvrda, dozvola i homologacije;
- da je svaki objekt leasinga priložio i sve pripadajuće dokumentacije i oprema potrebna za njegovu korišćenje te dodatna oprema namučena od primatelja leasinga o finansirane kroz predmetni ugovor o leasingu;
- da je Dobavljač upoznao Primatelja leasinga sa učešćima vezano za garanciju i korišćenje objekta leasinga koje Primatelj leasinga u cijelosti primača;
- ukoliko Primatelj leasinga potpisuje Zapisnik o primopredaji uznesen na sporazum ili napredovnijem izjavi, uzvraćen materijalnih nedostataka, odnosno Garanta da objekt leasinga ne odgovara Ugovornom, a isto ne nasuđa u ovom Zapisniku; Primatelj leasinga glub sve zaključio i ugovorne prave u pogledu istog, te se navedeno sporu smatra uradnom uz nastanak svih ugovornih prava i obveza.

Kao vlastitu potvrdu potpisuje potpisnik pod materijalnom i leasnom odgovornošću izjavljuju da su navedeni podaci potpuno istiniti i točni, te da je objekt leasinga preuzet u ime i za račun UniCredit Leasing Croatia d.o.o., Zagreb, Ulica Dalmira Tomljanovića Gavranca 17, kao leasing objekta leasinga.

Objekt leasinga predao:

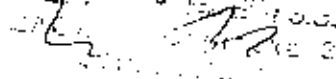

(pečat dobavljača i potpis prodavača)

Objekt leasinga preuzeo:



**ELEKTRO  
CENTAR Petek**  
d.o.o.  
IVANIĆ GRAD, Etanska cesta 8

UGOVOR O OPERATIVNOM LEASINGU br. 228252/20

**SKLOPLJEN IZMEĐU**

**1. DAVATELJ LEASINGA:**

UniCredit Leasing Croatia d.o.o.

Sa sjedištem: Ulica Danira Tomljanovića Gavrana 17, Zagreb, OIB: 18736141210

**2. PRIMATELJ LEASINGA:**

ELEKTROCENTAR PETEK d.o.o. za proizvodnju, usluge i trgovinu

Sa sjedištem: Ivanić-Grad (Grad Ivanić-Grad), Etanska cesta 8

OIB: 17491977848

Zastupan po: Marijana Nikolić, Miroslav Petek

**3. OBJEKT LEASINGA: Opel Movano 2.3 Crew Cab Dropside FWD - SRW**

**3.1. OPIS OBJEKTA LEASINGA:**

Marks: OPEL

Tip: Movano 2.3 Crew Cab Dropside FWD - SRW

Broj šasijske: WV0VMS8606LB224471

**3.2. OSTALI PODACI O OBJEKTU LEASINGA:**

Maksimalni broj kilometara godišnje: 37500

Specifikacija objekta leasinga prema ponudi dobavljača broj: 38810

**3.3. DOBAVLJAČ OBJEKTA LEASINGA:**

P.S.C. ZAGREB, d.o.o. za trgovinu automobilima i dijelovima

Zagreb (Grad Zagreb), Capraška 3

OIB: 28147492766

**4. NABAVNA VRJEDNOST (TEMELJ KALKULACIJE):**

152.377,21 HRK (bez PDV)

Slovima: stopeidesetdvijetisućatristosedamdesetsedam HRK i dvadesetjedna lipa

48 mjeseci

**5. TEMELJNO VRIJEME TRAJANJA UGOVORA O LEASINGU:**

**6. PLAĆANJA ( U HRK )**

2.162,96 HRK (bez PDV)

Oporezivi iznos leasing obroka:

Slovima: dvijetisućestošezdesetdvije HRK i devedesetšest lipa

2.162,96 HRK (bez PDV)

Leasing obrok ukupno:

Slovima: dvijetisućestošezdesetdvije HRK i devedesetšest lipa

Nepromjenjiv

130.729,96 HRK

Vrsta leasing obroka:

Iznos ukupne naknade:

Slovima: stotridesetisućasedamstodvadesetdevet HRK i devedesetšest lipa

Mjesečna

48

Razdoblja plaćanja:

Ukupan broj leasing obroka:

Slovima: četrdesetosam

(0,50 %) 761,89 HRK (bez PDV)

Administrativni troškovi:

Slovima: sedamstošezdesetjedna HRK i osamdesetdevet lipa

Obračun leasing obroka vrši se prvi dan u mjesecu koji slijedi mjesecu u kojem je izvršena primopredaja objekta leasinga. Leasing obroci dostižu u roku od 8 (slovima: osam) dana, najkasnije na datum dostižeća označen na računu.

Uplate se vrše na žiro račun br. HR5123600001101923623.

U leasing obrok uključene su dodatne usluge prema specifikaciji i uvjetima dodatnih usluga i čine sastavni dio ugovora o operativnom leasingu.

**UGOVOR O OPERATIVNOM LEASINGU br. 228252/20**

**7. OSTATAK VRIJEDNOSTI OBJEKTA LEASINGA NAKON ISTEKA UGOVORA:**

83.045,58 HRK (bez PDV)

Slovima: osamdesettritisućečetdesetpet HRK i pedesetosam lipa

**8. INSTRUMENTI OSIGURANJA POTRAŽIVANJA**

POLICA AUTOMOBILSKOG KASKA

**9. ZAVRŠNE ODREDBE**

Primatej leasinga potpisom ovog ugovora potvrđuje da je preuzeo i pročitao ponudu dobavljača br. 38610, specifikaciju i uvjete dodatnih usluga, opće uvjete, Izvadak iz odluke o vrsti i visini naknada za usluge broj 10000437 i plan plaćanja koji su uz zapisnik o preuzimanju objekta leasinga sastavni dio ugovora te prihvaća prava i obveze koje iz istih proizlaze.

Novčane obveze koje proizlaze iz ugovora izražene su u HRK, a ispunjavaju se sukladno Općim uvjetima. Potpisivanjem ovog ugovora primatelj leasinga i ostali sudionici izjavljuju da su upoznati s važećom odlukom o vrsti i visini naknada za usluge davatelja leasinga, te da pristaju na primjenu iste.

Opći uvjeti za ovaj ugovor vrijede iz ugovora 227099/20.

Zadužnica primatelja leasinga za ovaj ugovor vrijedi iz ugovor 228217/20

Zagreb 09-08-2020  
(Mjesto i datum)

  
UniCredit Leasing Croatia d.o.o.

 **UniCredit**  
Leasing Croatia d.o.o.  
Ulica Croatia Tomljanovica Savara 17  
10000 Zagreb 15

  
ELEKTROCENTAR PETEK D.O.O.

**SPECIFIKACIJA I UVJETI DODATNIH USLUGA UGOVORA O OPERATIVNOM LEASINGU BR. 228252/20**

<b>Ugovor o leasingu br. 228252/20, Izjava o iznosu PDV-a</b>	
<b>UVP - Upravljanje voznim parkom</b>	<b>20.674,53 HRK (bez PDV)</b>

U slučaju ranijeg prestanka ugovora o leasingu iz bilo kojeg razloga, Davatelj leasinga će napraviti izračun stvarnih troškova pruženih usluga na dan prestanka ugovora o leasingu. U slučaju da se izračunom ustanovi da je Davatelj leasinga izvršio tj. platio više usluga od iznosa u tom trenutku plaćenog od strane Primatelja leasinga, tj. ukoliko se pojavi eventualna negativna razlika, istu je dužan platiti Primatelj leasinga, i to u roku od 15 dana od dana izdavanja računa.

**Uvjeti:**

- Usluga upravljanja voznim parkom je regulirana Ugovorom o poslovnoj suradnji pri upravljanju voznim parkom sklopljenim između Davatelja leasinga, Primatelja leasinga i Dobavljača.

Zagreb 09-09-2020  
(Mjesto i datum)

  
UniCredit Leasing Croatia d.o.o.

 **UniCredit**  
Leasing Croatia d.o.o.  
Ulica Dinka Tomjanovića Gavara 17  
10000 Zagreb 15

  
ELEKTROCENTAR PETEK D.O.O.

Primalac leasinga: ELEKTROCENTAR PETEK d.o.o. za proizvodnju, usluge i trgovinu

Adresa: Ivenič-Grad (Grad Ivenič-Grad), Etanska cesta 8

OIB: 17491977848

Tip ugovora: Ugovor o operativnom leasingu

Broj ugovora: Z28252/20

Objekt leasinga: Opel Movano 2.3 Crew Cab Dropside FWD - SRW

Valuta: HRK

Nabavna vrijednost: 152.377,21 HRK bez PDV-a

Rok otplate: 48

Ukupni iznos naknade: 130.729,96 HRK

Datum: 08.09.2020

### PLAN PLAĆANJA

Rok plaćanja	Opis	Rata	VAL	Za plaćanje	Porez	Operativni iznos
08.09.2020	ADMINISTRATIVNI TROŠKOVI	0	KN			
09.10.2020	LEASING OBROK	1	KN	852,36	190,47	761,89
09.11.2020	LEASING OBROK	2	KN	2.703,70	540,74	2.162,96
09.12.2020	LEASING OBROK	3	KN	2.703,70	540,74	2.162,96
11.01.2021	LEASING OBROK	4	KN	2.703,70	540,74	2.162,96
08.02.2021	LEASING OBROK	5	KN	2.703,70	540,74	2.162,96
09.03.2021	LEASING OBROK	6	KN	2.703,70	540,74	2.162,96
09.04.2021	LEASING OBROK	7	KN	2.703,70	540,74	2.162,96
10.05.2021	LEASING OBROK	8	KN	2.703,70	540,74	2.162,96
09.06.2021	LEASING OBROK	9	KN	2.703,70	540,74	2.162,96
09.07.2021	LEASING OBROK	10	KN	2.703,70	540,74	2.162,96
09.08.2021	LEASING OBROK	11	KN	2.703,70	540,74	2.162,96
09.09.2021	LEASING OBROK	12	KN	2.703,70	540,74	2.162,96
11.10.2021	LEASING OBROK	13	KN	2.703,70	540,74	2.162,96
09.11.2021	LEASING OBROK	14	KN	2.703,70	540,74	2.162,96
09.12.2021	LEASING OBROK	15	KN	2.703,70	540,74	2.162,96
10.01.2022	LEASING OBROK	16	KN	2.703,70	540,74	2.162,96
09.02.2022	LEASING OBROK	17	KN	2.703,70	540,74	2.162,96
09.03.2022	LEASING OBROK	18	KN	2.703,70	540,74	2.162,96
11.04.2022	LEASING OBROK	19	KN	2.703,70	540,74	2.162,96
09.05.2022	LEASING OBROK	20	KN	2.703,70	540,74	2.162,96
09.06.2022	LEASING OBROK	21	KN	2.703,70	540,74	2.162,96
11.07.2022	LEASING OBROK	22	KN	2.703,70	540,74	2.162,96
09.08.2022	LEASING OBROK	23	KN	2.703,70	540,74	2.162,96
09.09.2022	LEASING OBROK	24	KN	2.703,70	540,74	2.162,96
10.10.2022	LEASING OBROK	25	KN	2.703,70	540,74	2.162,96
09.11.2022	LEASING OBROK	26	KN	2.703,70	540,74	2.162,96
09.12.2022	LEASING OBROK	27	KN	2.703,70	540,74	2.162,96
09.01.2023	LEASING OBROK	28	KN	2.703,70	540,74	2.162,96
09.02.2023	LEASING OBROK	29	KN	2.703,70	540,74	2.162,96
09.03.2023	LEASING OBROK	30	KN	2.703,70	540,74	2.162,96
10.04.2023	LEASING OBROK	31	KN	2.703,70	540,74	2.162,96
09.05.2023	LEASING OBROK	32	KN	2.703,70	540,74	2.162,96
09.06.2023	LEASING OBROK	33	KN	2.703,70	540,74	2.162,96
10.07.2023	LEASING OBROK	34	KN	2.703,70	540,74	2.162,96
09.08.2023	LEASING OBROK	35	KN	2.703,70	540,74	2.162,96
11.09.2023	LEASING OBROK	36	KN	2.703,70	540,74	2.162,96
09.10.2023	LEASING OBROK	37	KN	2.703,70	540,74	2.162,96
09.11.2023	LEASING OBROK	38	KN	2.703,70	540,74	2.162,96
11.12.2023	LEASING OBROK	39	KN	2.703,70	540,74	2.162,96
08.01.2024	LEASING OBROK	40	KN	2.703,70	640,74	2.162,96
09.02.2024	LEASING OBROK	41	KN	2.703,70	540,74	2.162,96
11.03.2024	LEASING OBROK	42	KN	2.703,70	540,74	2.162,96
09.04.2024	LEASING OBROK	43	KN	2.703,70	540,74	2.162,96
09.05.2024	LEASING OBROK	44	KN	2.703,70	540,74	2.162,96
10.06.2024	LEASING OBROK	45	KN	2.703,70	540,74	2.162,96
09.07.2024	LEASING OBROK	46	KN	2.703,70	540,74	2.162,96
09.08.2024	LEASING OBROK	47	KN	2.703,70	540,74	2.162,96
09.09.2024	LEASING OBROK	48	KN	2.703,70	540,74	2.162,96
UKUPNO				130.729,96	26.145,99	104.583,97

Napomena:  
 Rok plaćanja leasing obroka ovisi o datumu preuzimanja objekta leasinga, na način da se prvi leasing obrok izdaje prvog dana u mjesecu nakon preuzimanja.  
 Za prikaz Plana plaćanja i rokova plaćanja kao datum predviđenog preuzimanja objekta leasinga korišten je datum izrade plana plaćanja i leasing ugovora.



# PSC Zagreb

**UNICREDIT LEASING CROATIA D.O.O.**  
 ULICA D.T.GAVRANA 17  
 10000 ZAGREB  
 OIB: 18736141210

R1

U Zagrebu, 17.09.2020.  
 Valuta: 17.09.2020.

## Račun br. 946/1/1

71189 89WXCL 5EDC GMI1

Vrsta vozila:	TERETNO - NOVO	Broj vrata:	4
Oblik karoserije:	TERETNO	Broj put. mjesta:	7
Broj šasije:	W0VMS8606LB224471	Boja:	Mineral white
Marka:	OPEL	Vrsta goriva:	DIESEL
Tip:	MOVANO	Radni obujam:	2299 cm <sup>3</sup>
Model:	CREW CAB DROPSIDE 2.3 DT	Snaga motora:	96 kW
Zemlja proizvodnje:	FRANCUSKA	Emisija CO <sub>2</sub> :	191 g/km
Godina proizvodnje:	2020	Masa vozila:	2346 kg
		Dozvoljena nosivost:	1154 kg
		Najveća dop. masa:	3500 kg

Naziv robe	Cijena	Količina	Popust	Ukupno
Vozilo W0VMS8606LB224471	152.377,21 kn	1,00	0,00 kn	152.377,21 kn
<b>Ukupno:</b>				<b>152.377,21 kn</b>
<b>PDV:</b>				<b>38.094,30 kn</b>
<b>Ukupno s PDV-om:</b>				<b>190.471,51 kn</b>
<b>Sveukupno za platiti:</b>				<b>190.471,51 kn</b>

Naknada je plaćena sukladno pravilniku o gospodarenju otpadnim vozilima (NN 125/15 čl.6) u iznosu od 1.338,60 kn

Način plaćanja: T - TRANSAKCIJSKI RAČUN

Datum i vrijeme izdavanja računa: 17.09.2020 16:30:50

Račun izdao/la (Oznaka operatera): 127

Kupac se obavezuje da će za ostvarivanje flotnog popusta dostaviti svu potrebnu dokumentaciju, između ostalog i kopiju prometne dozvole odmah nakon izvršene registracije vozila. Također, kupac se obavezuje da će vozilo u svom vlasništvu imati najmanje 6 mjeseci i da će prijeći minimalno 8000 km prije eventualne prodaje/odjave vozila.

Unosnik: P.S.C. Zagreb d.o.o., Zagreb, Capraška 3, MB: 0426059, OIB: 29147492766

Datum isporuke dobra ili obavljene usluge: 17.09.2020.

Motorno vozilo nije predmet oporezivanja posebnim porezom na motorna vozila sukladno članku 5. stavak 1. točka 1. u vezi s člankom 4. stavak 1. točka n) Zakona o posebnom porezu na motorna vozila, a prema obavijesti Carinske uprave KLASA: 410-19/17-11/1134 URBROJ: 513-02-1760/3-17-2 od 2. svibnja 2017. godine.

### SPECIJALNA FLOTA

Koristik leasinga: Elektrocentar Petek d.o.o., Etanska cesta 6, 10310 Ivanić-Grad.

Kupac

Zagreb, Capraška 3  
 Tel: (01) 29 29 255, fax: (01) 29 29 347  
 Podružnica Varaždin - Opatjska 159  
 Tel: (042) 331 586, fax: (042) 331 597

P.S.C. ZAGREB d.o.o., Capraška 3  
 Upravno područje Zagreba  
 OIB: 29147492766  
 E-mail: info@psc-zagreb.com  
 Članak uprave: A, Sifil, Ekuljenje, K, Sertic

IBAN HR  
 HR064340081100591535  
 SWIFT: Z2MHHR2XXX  
 IBAN URSE  
 HR1524020061100784567  
 SWIFT: ESBCHR12

Prodavatelj

IVAN DUKIĆ

www.psc-zagreb.com  
 info@psc-zagreb.com  
 OIB: 29147492766  
 PDV-NO: HR29147492766  
 Aukcijski broj: 0426059

**ZAPISNIK O PRIMOPREDAJI OBJEKTA LEASINGA  
PO UGOVORU O LEASINGU BR. 228252/20**

**PODACI O PRIMATELJU LEASINGA:**

Naziv i sjedište primatelja leasinga:	ELEKTROCENTAR PETEK D.O.O., Ivanić-Grad (Grad Ivanić-Grad), Etanska cesta 8
OIB primatelja leasinga:	17491977848
Ime i prezime, ovlaštenje osobe koja je preuzela objekt leasinga:	

**PODACI O OBJEKTU LEASINGA I DOBAVLJAČU:**

Marka, tip, model objekta leasinga:	Opel Movano 2.3 Crew Cab Dropside FWD - SRW	
Broj šasijske / Serijski broj:	W0VMS8606LB224471	
Rabljeni objekt leasinga:	NE	DA
Broj prijeđenih kilometara:		
Naziv i sjedište dobavljača:	P.S.C. ZAGREB D.O.O., Zagreb (Grad Zagreb), Capraška 3	
OIB dobavljača:	29147492766	
Ime i prezime prodavača:		
Napomena o objektu leasinga:		

**MJESTO I DATUM PRIMOPREDAJE:**

U (mjesto):	Zagreb	Datum:	13.01.2020
-------------	--------	--------	------------

**Ovim Zapisnikom o primopredaji, Dobavljač i Primatelj leasinga potvrđuju:**

- da je Dobavljač predao objekt leasinga Primatelju leasinga, na dogovoreni način i na dogovorenom mjestu, te da Dobavljač nije u zakonitijem i razumnoj;
- da objekt leasinga u cijelosti odgovara odobrenju od strane Primatelja Leasinga, koji ga definiše i izdaje kao prihvaćen;
- da je prilikom primopredaje Primatelj leasinga primio i pregledao isporučeni objekt leasinga, te je utvrdio da je isti potpuno ispravan, funkcionalan i bez oštećenja; Primatelj leasinga nema pravo postavliti se na oštećenja (ili nedostatke) koji nisu navedeni u ovom Zapisniku;
- da je objekt leasinga u skladu sa normama i propisima, posebno onima vezanim za sigurnost, zaštitu okoliša i higijenu, da posjeduje (ukoliko je to zakonom propisano i nužno za isporuku, uvoz, transport, korištenje i održanje objekta leasinga) sve potrebne licence, dozvole, dopune i homologacije;
- da je uz objekt leasinga preuzeta i sve pripadajuće dokumentacije i oprema potrebna za njegovu korištenje te dodatna oprema naručena od primatelja leasinga, a financirana kroz predmetni ugovor o leasingu;
- da je Dobavljač upoznao Primatelja leasinga sa uvjetima vezano za garanciju i korištenje objekta leasinga koje Primatelj leasinga u cijelosti prihvaća;
- ukoliko Primatelj leasinga postaje Zapsnik o primopredaji uspioh neposredni ili nepravovremeni isporuci, ubrzanim metarjalnim nedostatcima, otkriveno činjenici da objekt leasinga ne odgovara ugovorom, a isto ne navede u ovom Zapisniku, Primatelj leasinga gubi sve zahtjeve i ugovorne prave u pogledu istog, te se navedena isporuka smatra u skladu uz natkralnih ugovorenih prava i obaveza.

Kao vjerodostojne potvrde gore navedenih podataka pod mišljenjem i odgovornošću izjavljamo da se navedeni podaci potpuno, istinito i točno, te da je objekt leasinga preuzet u ime i za račun UNICREDIT Leasing Croatia d.o.o., Zagreb, Ulica Damira Tomljanovića Gavara 17, kao vlasnika objekta leasinga.

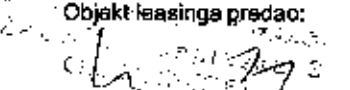
Objekt leasinga predao:  
  
 (pečat dobavljača i potpis prodavača)

Objekt leasinga preuzeo:  
  
 (pečat i potpis objekta leasinga)  
**ELEKTROCENTAR PETEK**  
 d.o.o.  
 IVANIĆ GRAD, Etanska cesta 8

UGOVOR O OPERATIVNOM LEASINGU br. 228253/20

**SKLOPLJEN IZMEĐU**

**1. DAVATELJ LEASINGA:**

UniCredit Leasing Croatia d.o.o.

Sa sjedištem: Ulica Damira Tomijanovića Gavrana 17, Zagreb, OIB: 18736141210

**2. PRIMATELJ LEASINGA:**

ELEKTROCENTAR PETEK d.o.o. za proizvodnju, usluge i trgovinu

Sa sjedištem: Ivanić-Grad (Grad Ivanić-Grad), Etanska cesta 8

OIB: 17491977848

Zastupan po: Marijana Nikolić, Miroslav Petek

**3. OBJEKT LEASINGA: Opel Movano 2.3 Crew Cab Dropside FWD - SRW**

**3.1. OPIS OBJEKTA LEASINGA:**

Marka: OPEL

Tip: Movano 2.3 Crew Cab Dropside FWD - SRW

Broj šasije: W0VMS8605LB224476

**3.2. OSTALI PODACI O OBJEKTU LEASINGA:**

Maksimalni broj kilometara godišnje: 37500

Specifikacija objekta leasinga prema ponudi dobavljača broj: 38627

**3.3. DOBAVLJAČ OBJEKTA LEASINGA:**

P.S.C. ZAGREB, d.o.o. za trgovinu automobilima i djelovima

Zagreb (Grad Zagreb), Capraška 3

OIB: 29147492766

**4. NABAVNA VRIJEDNOST (TEMELJ KALKULACIJE):** 152.377,21 HRK (bez PDV)

Slovima: stopedesetdvijetsučatristosedamdesetsedam HRK i dvadesetjedna lipa

**5. TEMELJNO VRIJEME TRAJANJA UGOVORA O LEASINGU:** 48 mjeseci

**6. PLAĆANJA ( U HRK )**

Oporezivi iznos leasing obroka: 2.162,96 HRK (bez PDV)

Slovima: dvijetisućstošezdesetdvije HRK i devedesetšest lipa

Leasing obrok ukupno: 2.162,96 HRK (bez PDV)

Slovima: dvijetisućstošezdesetdvije HRK i devedesetšest lipa

Vrsta leasing obroka: Nepromjenjiv

Iznos ukupne naknade: 130.729,96 HRK

Slovima: stotridesettisućsedamstodvadesetdevet HRK i devedesetšest lipa

Razdoblja plaćanja: Mjesečna

Ukupan broj leasing obroka: 48

Slovima: četrdesetosam

Administrativni troškovi: (0,50 %) 761,89 HRK (bez PDV)

Slovima: sedamstošezdesetjedna HRK i osamdesetdevet lipa

Obračun leasing obroka vrši se prvi dan u mjesecu koji slijedi mjesecu u kojem je izvršena primopredaja objekta leasinga. Leasing obroci dospijevaju u roku od 8 (slovima: osam) dana, najkasnije na datum dospijeća označen na računu.

Uplate se vrše na žiro račun: br. HR5123600001101923623.

U leasing obrok uključene su dodatne usluge prema specifikaciji: uvjetima dodatnih usluga i čine sastavni dio ugovora o operativnom leasingu.

**UGOVOR O OPERATIVNOM LEASINGU br. 228253/20**

**7. OSTATAK VRIJEDNOSTI OBJEKTA LEASINGA NAKON ISTEKA UGOVORA:**

83.045,58 HRK (bez PDV)

Slovima: osamdesettritisućečetdesetpet HRK i pedesetosam lipa

**8. INSTRUMENTI OSIGURANJA POTRAŽIVANJA  
POLICA AUTOMOBILSKOG KASKA**

**9. ZAVRŠNE ODREDBE**

Primatelj leasinga potpisom ovog ugovora potvrđuje da je preuzeo i pročitao ponudu dobavljača br. 38627, specifikaciju i uvjete dodatnih usluga, opće uvjete, Izvadak iz odluke o vrsti i visini naknada za usluge broj 10000437 i plan plaćanja koji su uz zapisnik o preuzimanju objekta leasinga sastavni dio ugovora te prihvaća prava i obveze koje iz istih proizlaze.

Novčane obveze koje proizlaze iz ugovora izražene su u HRK, a ispunjavaju se sukladno Općim uvjetima. Potpisivanjem ovog ugovora primatelj leasinga i ostali sudionici izjavljuju da su upoznati s važećom odlukom o vrsti i visini naknada za usluge davatelja leasinga, te da pristaju na primjenu iste.

Opći uvjeti za ovaj ugovor vrijede iz ugovora 227099/20.

Zadužnica primatelja leasinga za ovaj ugovor vrijedi iz ugovor 228217/20

09-09-2020

Zagreb

(Mjesto i datum)

  
UniCredit Leasing Croatia d.o.o.  
 **unicredit**  
Leasing Croatia d.o.o.  
Ulica Danira Tomljanovića Gevrana 17  
10000 Zagreb IS

  
ELEKTROCENTAR PETEK D.O.O.

**SPECIFIKACIJA I UVJETI DODATNIH USLUGA UGOVORA O OPERATIVNOM LEASINGU BR. 228253/20**

<b>CELJEKI LEASING: Opel Movano 2.3 Crew Cab Dropside FWD - 6RW</b>	
<b>Specifikacija</b>	<b>ukupan iznos Ugovoreni iznosi</b>
UVP - Upravljanje voznim parkom	20.674,53 HRK (bez PDV)

U slučaju ranijeg prestanka ugovora o leasingu iz bilo kojeg razloga, Davatelj leasinga će napraviti izračun stvarnih troškova pruženih usluga na dan prestanka ugovora o leasingu. U slučaju da se izračunom ustanovi da je Davatelj leasinga izvršio tj. platio više usluga od iznosa u tom trenutku plaćenog od strane Primatelja leasinga, tj. ukoliko se pojavi eventualna negativna razlika, istu je dužan platiti Primatelj leasinga, i to u roku od 15 dana od dana izdavanja računa.

**Uvjeti:**

- Usluga upravljanja voznim parkom je regulirana Ugovorom o poslovnoj suradnji pri upravljanju voznim parkom sklopljenim između Davatelja leasinga, Primatelja leasinga i Dobavljača.

Zagreb 09-09-2020 /  
(Mjesto i datum)

  
UniCredit Leasing Croatia d.o.o.

 **UniCredit**  
Leasing Croatia d.o.o.  
Ulica Dinka Terzijačevića Gavranca 17  
10000 Zagreb 15

  
ELEKTROCENTAR PETEK D.O.O.

Primateelj leasinga: ELEKTROCENTAR PETEK d.o.o. za proizvodnju, usluge i trgovinu

Adresa: Ivanić-Grad (Grad Ivanić-Grad), Etanska cesta 8  
OIB: 17491977948

Tip ugovora: Ugovor o operativnom leasingu  
Broj ugovora: 228253/20

Objekt leasinga: Opel Movano 2.3 Crew Cab Dropside FWD - SRW

Valuta: HRK

Nabavna vrijednost: 152.377,21 HRK bez PDV-a

Rok otplate: 48

Ukupni iznos naknade: 130.729,96 HRK

Datum: 08.09.2020

### PLAN PLAĆANJA

Rok plaćanja	Opis	Rata	VAL	Za plaćanje	Porez	Oporavni iznos
08.09.2020	ADMINISTRATIVNI TROŠKOVI	0	KN	852,36	190,47	761,89
09.10.2020	LEASING OBROK	1	KN	2.703,70	540,74	2.162,96
09.11.2020	LEASING OBROK	2	KN	2.703,70	540,74	2.162,96
09.12.2020	LEASING OBROK	3	KN	2.703,70	540,74	2.162,96
11.01.2021	LEASING OBROK	4	KN	2.703,70	540,74	2.162,96
09.02.2021	LEASING OBROK	5	KN	2.703,70	540,74	2.162,96
09.03.2021	LEASING OBROK	6	KN	2.703,70	540,74	2.162,96
09.04.2021	LEASING OBROK	7	KN	2.703,70	540,74	2.162,96
10.05.2021	LEASING OBROK	8	KN	2.703,70	540,74	2.162,96
09.06.2021	LEASING OBROK	9	KN	2.703,70	540,74	2.162,96
09.07.2021	LEASING OBROK	10	KN	2.703,70	540,74	2.162,96
10.08.2021	LEASING OBROK	11	KN	2.703,70	540,74	2.162,96
09.09.2021	LEASING OBROK	12	KN	2.703,70	540,74	2.162,96
11.10.2021	LEASING OBROK	13	KN	2.703,70	540,74	2.162,96
09.11.2021	LEASING OBROK	14	KN	2.703,70	540,74	2.162,96
09.12.2021	LEASING OBROK	15	KN	2.703,70	540,74	2.162,96
10.01.2022	LEASING OBROK	16	KN	2.703,70	540,74	2.162,96
09.02.2022	LEASING OBROK	17	KN	2.703,70	540,74	2.162,96
09.03.2022	LEASING OBROK	18	KN	2.703,70	540,74	2.162,96
11.04.2022	LEASING OBROK	19	KN	2.703,70	540,74	2.162,96
09.05.2022	LEASING OBROK	20	KN	2.703,70	540,74	2.162,96
09.06.2022	LEASING OBROK	21	KN	2.703,70	540,74	2.162,96
11.07.2022	LEASING OBROK	22	KN	2.703,70	540,74	2.162,96
09.08.2022	LEASING OBROK	23	KN	2.703,70	540,74	2.162,96
09.09.2022	LEASING OBROK	24	KN	2.703,70	540,74	2.162,96
10.10.2022	LEASING OBROK	25	KN	2.703,70	540,74	2.162,96
09.11.2022	LEASING OBROK	26	KN	2.703,70	540,74	2.162,96
09.12.2022	LEASING OBROK	27	KN	2.703,70	540,74	2.162,96
09.01.2023	LEASING OBROK	28	KN	2.703,70	540,74	2.162,96
09.02.2023	LEASING OBROK	29	KN	2.703,70	540,74	2.162,96
09.03.2023	LEASING OBROK	30	KN	2.703,70	540,74	2.162,96
10.04.2023	LEASING OBROK	31	KN	2.703,70	540,74	2.162,96
09.05.2023	LEASING OBROK	32	KN	2.703,70	540,74	2.162,96
09.06.2023	LEASING OBROK	33	KN	2.703,70	540,74	2.162,96
10.07.2023	LEASING OBROK	34	KN	2.703,70	540,74	2.162,96
09.08.2023	LEASING OBROK	35	KN	2.703,70	540,74	2.162,96
11.09.2023	LEASING OBROK	36	KN	2.703,70	540,74	2.162,96
09.10.2023	LEASING OBROK	37	KN	2.703,70	540,74	2.162,96
09.11.2023	LEASING OBROK	38	KN	2.703,70	540,74	2.162,96
11.12.2023	LEASING OBROK	39	KN	2.703,70	540,74	2.162,96
09.01.2024	LEASING OBROK	40	KN	2.703,70	540,74	2.162,96
09.02.2024	LEASING OBROK	41	KN	2.703,70	540,74	2.162,96
11.03.2024	LEASING OBROK	42	KN	2.703,70	540,74	2.162,96
09.04.2024	LEASING OBROK	43	KN	2.703,70	540,74	2.162,96
09.05.2024	LEASING OBROK	44	KN	2.703,70	540,74	2.162,96
10.06.2024	LEASING OBROK	45	KN	2.703,70	540,74	2.162,96
09.07.2024	LEASING OBROK	46	KN	2.703,70	540,74	2.162,96
09.08.2024	LEASING OBROK	47	KN	2.703,70	540,74	2.162,96
09.09.2024	LEASING OBROK	48	KN	2.703,70	540,74	2.162,96
UKUPNO				130.729,96	28.145,99	104.583,97

#### Napomena

Rok plaćanja leasing obroka ovisi o datumu preuzimanja objekta leasinga, na način da se prvi leasing obrok izdaje prvog dana u mjesecu nakon preuzimanja. Za prikaz Plana plaćanja i rokova plaćanja kao datum predviđenog preuzimanja objekta leasinga korišten je datum izrade plana plaćanja i leasing ugovora.



# PSC Zagreb

## UNICREDIT LEASING CROATIA D.O.O.

ULICA D.T.GAVRANA 17

10000 ZAGREB

OIB: 18736141210

R1

U Zagrebu, 07.10.2020.

Valuta: 07.10.2020.

### Račun br. 1085/1/1

71204 91WX0E 5DDC QMI1

Vrsta vozila:	TERETNO - NOVO	Broj vrata:	4
Oblik karoserije:	TERETNO	Broj put. mjesta:	7
Broj šasije:	W0VMS8605LB224476	Boja:	Mineral white
Marka:	OPEL	Vrsta goriva:	DIESEL
Tip:	MOVANO CREW CAB	Radni obujam:	2299 cm <sup>3</sup>
Model:	DROP 2.3 DT	Snaga motora:	100 kW
Zemlja proizvodnje:	FRANCUSKA	Emisija CO <sub>2</sub> :	191 g/km
Godina proizvodnje:	2020	Masa vozila:	2346 kg
		Dozvoljena nosivost:	1154 kg
		Najveća dop. masa:	3500 kg

Naziv robe	Cijena	Količina	Popust	Ukupno
Vozilo W0VMS8605LB224476	152.377,21 kn	1,00	0,00 kn	152.377,21 kn

Obračun PDV-a:			Ukupno:	152.377,21 kn
Osnovica	Stopa	Iznos	PDV:	38.094,30 kn
152.377,21 kn	25,0000	38.094,30 kn	Ukupno s PDV-om:	190.471,51 kn
			Sveukupno za platiti:	190.471,51 kn

Naknada je plaćena sukladno pravilniku o gospodarenju otpadnim vozilima (NN 125/15 čl.6) u iznosu od 1.338,60 kn

Način plaćanja: T - TRANSAKCIJSKI RAČUN

Datum i vrijeme izdavanja računa: 07.10.2020 11:01:44

Račun izdao/la (Oznaka operatera): 127

Kupac se obavezuje da će za ostvarivanje flotnog popusta dostaviti svu potrebnu dokumentaciju, između ostalog i kopiju prometne dozvole odmah nakon izvršene registracije vozila. Također, kupac se obavezuje da će vozilo u svom vlasništvu imati najmanje 6 mjeseci i da će prijeći minimalno 6000 km prije eventualne prodaje/odjave vozila.

Unosnik: P.S.C. Zagreb d.o.o., Zagreb, Capraška 3, MB: 0426059, OIB: 29147492766

Datum isporuke dobra ili obavljene usluge: 07.10.2020.

Motorno vozilo nije predmet oporezivanja posebnim porezom na motorna vozila sukladno članku 5. stavak 1. točka 1. u vezi s člankom 4. stavak 1. točka n) Zakona o posebnom porezu na motorna vozila, a prema obavijesti Carinske uprave KLASA: 410-19/17-11/1134 URBROJ: 513-02-1760/3-17-2 od 2. svibnja 2017. godine.

### SPECIJALNA FLOTA

Korisnik leasinga: Elektrocentar Petek d.o.o., Etanska cesta 8, 10310 Ivanić-Grad.

Kupac: **ELEKTROCENTAR PETEK**  
d.o.o.  
IVANIĆ GRAD, Etanska cesta 8

Zagreb • Capraška 3  
Tel: (01) 24 04 800, fax: (01) 24 05 790  
Zagreb • Avenija Dubrava 306 f  
Tel: (01) 29 25 255, fax: (01) 29 25 267  
Većka Gorica • Zagrebačka 115a  
Tel: (01) 92 15 111, fax: (01) 62 12 055  
Podružnica Veleučini • Cehuska 155  
Tel: (042) 331 556, fax: (042) 331 557

P.S.C. ZAGREB d.o.o., Capraška 3  
Upisano kod trgovačkog suda u Zagrebu  
pod brojem MB5 000124446  
Temeljni kapital uplaćen u cijelosti:  
8.606.000,00 kn.  
Odnosi uprave: A.Sihl, E.Kukolja i K.Serić

IBAN 956  
HR0624040001100591535  
SWIFT: RZBHRZ33XXX  
IBAN ERSTE  
HR1524020061100784567  
SWIFT: ESBCHR22

Prodavatelj  
ZAGREB  
OIB: 29147492766  
Capraška 3

www.psc-zagreb.com  
psc@psc-zagreb.com  
OIB: 29147492766  
PDV ID: HR29147492766  
Matični broj: 0426059

**ZAPISNIK O PRIMOPREDAJI OBJEKTA LEASINGA  
PO UGOVORU O LEASINGU BR. 228253/20**

**PODACI O PRIMATELJU LEASINGA:**

Naziv i sjedište primatelja leasinga:	ELEKTROCENTAR PETEK D.O.O., Ivanič-Grad (Grad Ivanič-Grad), Etanska cesta 8
OIB primatelja leasinga:	17491977848
Ime i prezime, ovlaštenje osobe koja je preuzela objekt leasinga:	

**PODACI O OBJEKTU LEASINGA I DOBAVLJAČU:**

Marka, tip, model objekta leasinga:	Opel Movano 2.3 Crew Cab Dropside FWD - SRW	
Broj šasijske / Serijski broj:	W0VMS8605LB224476	
Rabljena objekt leasinga:	<input checked="" type="checkbox"/> NE	<input type="checkbox"/> DA
Broj prijeđenih kilometara:		
Naziv i sjedište dobavljača:	P.S.C. ZAGREB D.O.O., Zagreb (Grad Zagreb), Capraška 3	
OIB dobavljača:	28147492766	
Ime i prezime prodavača:	IVAN DUKIC	
Napomena o objektu leasinga:		

**MJESTO I DATUM PRIMOPREDAJE:**

U (mjesto):	Zagreb	Datum:	3. 12. 2020
-------------	--------	--------	-------------

Ovom Zapisnikom o primopredaji, Dobavljač i Primatelj Leasinga potvrđuju:

- da je Dobavljač predao objekt leasinga Primatelju Leasinga na dogovoreni način i na dogovorenom mjestu, te da Dobavljač nije u zabludjelju s isporukom;
- da objekt leasinga u cjelosti odgovara odabirom od strane Primatelja Leasinga, koji ga dobiva u skladu s bazovnim prihvaćem;
- da je pri priklon primopredaje Primatelj Leasinga provjerio i pregledao isporučeni objekt leasinga, te je utvrdio da je isti potpuno ispravan, funkcionalan i bez oštećenja Primatelj Leasinga nema pravo žaliti se na oštećenja ili nedostateke koji nisu navedeni u ovom Zapisniku;
- da je objekt leasinga u skladu sa normama i propisima, posebno primjenjivim za sigurnost, zaštitu okoliša i zdravlje, da posjeduje i upisane je u zakonitih popisano i nužno za upotrebu, uvoz, tranzitno korištenje i držanje objekta leasinga, sve potrebne licencije, dozvole, dozvola i homologacije;
- da je uz objekt leasinga preuzeta i sva prateća dokumentacija i oprema potrebna za njegovo korištenje te dodatna osiguranja nametnuta od primatelja leasinga, a time rano kroz predmetni ugovor o leasingu;
- da je Dobavljač upoznao Primatelja Leasinga sa upečatnim upozorenjima i garancijama i korištenje objekta leasinga koje Primatelj Leasinga u cijelosti prihvaća;
- da je Primatelj Leasinga potpisao Zapisnik o primopredaji uz potpis i pečat, uhićenim materijalnim nedostacima, odnosno činjenicu da objekt leasinga ne odgovara ugovorenim, a isto ne neguje u ovom Zapisniku, Primatelj Leasinga gubi sve zakonske i ugovorne pravne i poglavlje lagan, te sa nevedenim sporila smatra u skladu uz naravnih svih ugovornih prava i dužnosti.

Kao vjeroni i potpisanu gorenje sadržaja pod maverijalnom kaznenom odgovornošću izjavljujemo da su navedene potpisi potpisnici i pečati, te da je objekt leasinga preuzet u ime i za račun UniCredit Leasing Croatia d.o.o. Zagreb, Ulica Duvinskog Teržanovića Gavran 17 kao vlasnika objekta leasinga.

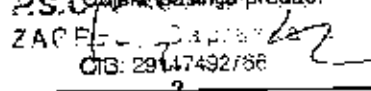
Objekt leasinga predao:  
ZAGREB  
OIB: 28147492766  
  
(pečat dobavljača i potpis prodavača)

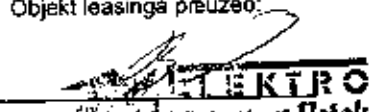
Objekt leasinga preuzeo:  
  
ELEKTRO  
(pečat i potpis primatelja leasinga)  
24. 12. 2020. d.o.o.  
IVANIČ GRAD, Etanska cesta 8



<b>Proizvođač</b>	Šasija	W0VMS8605L8224476	<b>Broj ugovora</b>
<b>Model</b>	<b>Registarska oznaka</b>		<b>Datum i vrijeme primopredaje</b> 08.10.2020
<b>Zapremnina</b> 2299	<b>Trenutna kilometraža</b>	15	
<b>Mjenjač</b> ručni	<b>Oblik karoserije</b>	KOMBI	
<b>Vrsta goriva</b> diesel	<b>Boja</b>	BIJELA	

**VOZILO PREUZEO**

**VOZILO PREDAO**

<b>Klijent</b>	Elektrocentar Petek d.o.o.	Autoflota d.o.o.
<b>Adresa</b>	Etanska 8, 10310 Ivanić-Grad	Savska Opatovina 42, 10090 Zagreb
<b>Ime i prezime</b>	Ivan Boršić	Nikola Rados
<b>Kontakt</b>	ivan.borsic@ecp.hr	nikola.rados@flota.hr, +385(0)99 446 4023

**1. Dokumenti i oprema pri primopredaji**

- |  |   |  |
|--|---|--|
| <b>DA NE</b>   | <b>DA NE</b>  | <b>DA NE</b>   |
| <input checked="" type="checkbox"/> <input type="checkbox"/> Prometna dozvola                      | <input checked="" type="checkbox"/> <input type="checkbox"/> Rezervni kotač                             | <input checked="" type="checkbox"/> <input type="checkbox"/> Uputstvo za korištenje vozila |
| <input checked="" type="checkbox"/> <input type="checkbox"/> Polica osiguranja                     | <input checked="" type="checkbox"/> <input type="checkbox"/> Alat za skidanje i postavljanje kotača     | <input type="checkbox"/> <input checked="" type="checkbox"/> Modul za navigaciju           |
| <input checked="" type="checkbox"/> <input type="checkbox"/> Zelena karta                          | <input type="checkbox"/> <input checked="" type="checkbox"/> Set za popravak pneumatika                 | <input checked="" type="checkbox"/> <input type="checkbox"/> Sigurnosna matiča za kotač    |
| <input checked="" type="checkbox"/> <input type="checkbox"/> Vatrogasni aparat                     | <input checked="" type="checkbox"/> <input type="checkbox"/> Rezervne žarulje                           | <input checked="" type="checkbox"/> <input type="checkbox"/> FLOTA upute za korisnike      |
| <input checked="" type="checkbox"/> <input type="checkbox"/> Kutija prve pomoći                    | <input checked="" type="checkbox"/> <input type="checkbox"/> Reflektirajući prsluk                      | <input checked="" type="checkbox"/> <input type="checkbox"/> FLOTA servisna kartica        |
| <input checked="" type="checkbox"/> <input type="checkbox"/> Reflektirajući trokut                 | <input checked="" type="checkbox"/> <input type="checkbox"/> Servisna knjižica                          | <input checked="" type="checkbox"/> <input type="checkbox"/> Ključevi vozila ( broj 2 . )  |
| <input checked="" type="checkbox"/> <input type="checkbox"/> Razina ulja u motoru između min i max | <input checked="" type="checkbox"/> <input type="checkbox"/> Razina rashladne tekućine između min i max | <input checked="" type="checkbox"/> <input type="checkbox"/> Set tepiha                    |

**2. Penumatšci**

<b>Dimenzije</b>	<b>Sezona guma</b> <input checked="" type="checkbox"/> ljetni <input type="checkbox"/> zimski <input type="checkbox"/> cjelogodišnji
<b>Marka</b>	<b>Naplatci</b> <input type="checkbox"/> aluminijski <input checked="" type="checkbox"/> čelični <input type="checkbox"/> poklopci

**3. Stanje vozila**

- |  |   |                       |
|--|---|-----------------------|
| <b>DA NE</b>   | <b>Uvjeti u primopredaji:</b>                                       | <b>Razina goriva:</b> |
| <input type="checkbox"/> <input type="checkbox"/> stanje vozila dokumentirano fotografijom | <input type="checkbox"/> mrak <input type="checkbox"/> snijeg       | <u>1</u> / 8          |
| <input checked="" type="checkbox"/> <input type="checkbox"/> oprano iznutra                | <input type="checkbox"/> kiša <input type="checkbox"/> jako prljavo |                       |
| <input checked="" type="checkbox"/> <input type="checkbox"/> oprano izvana                 |   |                       |

UGOVOR O OPERATIVNOM LEASINGU br. 228254/20

SKLOPLJEN IZMEĐU

1. DAVATELJ LEASINGA:

UniCredit Leasing Croatia d.o.o.

Sa sjedištem: Ulica Damira Tomljanovića Gavrana 17, Zagreb, OIB: 18736141210

2. PRIMATELJ LEASINGA:

ELEKTROCENTAR PETEK d.o.o. za proizvodnju, usluge i trgovinu

Sa sjedištem: Ivanić-Grad (Grad Ivanić-Grad), Etanska cesta 8

OIB: 17491977848

Zastupan po: Marijana Nikolic, Miroslav Petek

3. OBJEKT LEASINGA: Opel Movano 2.3 Crew Cab Dropside FWD - SRW

3.1. OPIS OBJEKTA LEASINGA:

Marka: OPEL

Tip: Movano 2.3 Crew Cab Dropside FWD - SRW

Broj šasije: W0VMS8600LB224482

3.2. OSTALI PODACI O OBJEKTU LEASINGA:

Maksimalni broj kilometara godišnje: 37500

Specifikacija objekta leasinga prema ponudi dobavljača broj: 38628

3.3. DOBAVLJAČ OBJEKTA LEASINGA:

P.S.C. ZAGREB, d.o.o. za trgovinu automobilima i djetovima

Zagreb (Grad Zagreb), Capraška 3

OIB: 29147492766

4. NABAVNA VRIJEDNOST (TEMELJ KALKULACIJE):

152.377,21 HRK (bez PDV)

Slovima: stopešestdvijestisučetristosedamdesetsedam HRK i dvadesetjedna lipa

5. TEMELJNO VRIJEME TRAJANJA UGOVORA O LEASINGU:

48 mjeseci

6. PLAĆANJA ( U HRK )

2.162,96 HRK (bez PDV)

Oporezivi iznos leasing obroka:

Slovima: dvijetisučestošezdesetdvije HRK i devedesetšest lipa

2.162,96 HRK (bez PDV)

Leasing obrok ukupno:

Slovima: dvijetisučestošezdesetdvije HRK i devedesetšest lipa

Nepromjenjiv

Vrsta leasing obroka:

130.729,96 HRK

Iznos ukupne naknade:

Slovima: stotridesettisučasedamstodvadesetdevet HRK i devedesetšest lipa

Mjesečna

Razdoblja plaćanja:

48

Ukupan broj leasing obroka:

Slovima: četrdesetosam

Administrativni troškovi:

(0,50 %) 7€1,89 HRK (bez PDV)

Slovima: sedamstošezdesetjedna HRK i osamdesetdevet lipa

Obračun leasing obroka vrši se prvi dan u mjesecu koji slijedi mjesecu u kojem je izvršena primopredaja objekta leasinga. Leasing obroci dospijevaju u roku od 8 (slovima: osam) dana, najkasnije na datum dospijea označen na računu.

Uplate se vrše na žiro račun br. HR5123600001101923623.

U leasing obrok uključene su dodatne usluge prema specifikaciji i uvjetima dodatnih usluga i čine sastavni dio ugovora o operativnom leasingu.

**UGOVOR O OPERATIVNOM LEASINGU br. 228254/20**

**7. OSTATAK VRIJEDNOSTI OBJEKTA LEASINGA NAKON ISTEKA UGOVORA:**

83.045,58 HRK (bez PDV)

Slovima: osamdesettiritisućečetdesetpet HRK i pedesetosam lipa

**8. INSTRUMENTI OSIGURANJA POTRAŽIVANJA  
POLICA AUTOMOBILSKOG KASKA**

**9. ZAVRŠNE ODREDBE**

Primatelj leasinga potpisom ovog ugovora potvrđuje da je preuzeo i pročitao ponudu dobavljača br. 38628, specifikaciju i uvjete dodatnih usluga, opće uvjete, izvadak iz odluke o vrsti i visini naknada za usluge broj 10000437 i plan plaćanja koji su uz zapisnik o preuzimanju objekta leasinga sastavni dio ugovora te prihvaća prava i obveze koje iz istih proizlaze.

Novčane obveze koje proizlaze iz ugovora izražene su u HRK, a ispunjavaju se sukladno Općim uvjetima. Potpisivanjem ovog ugovora primatelj leasinga i ostali sudionici izjavljuju da su upoznati s važećom odlukom o vrsti i visini naknada za usluge davatelja leasinga, te da pristaju na primjenu iste.

Opći uvjeti za ovaj ugovor vrijede iz ugovora 227099/20.

Zadužnica primatelja leasinga za ovaj ugovor vrijedi iz ugovor 228217/20

09-09-2020

Zagreb

(Mjesto i datum)

  
UniCredit Leasing Croatia d.o.o.

 **UniCredit**  
Leasing Croatia d.o.o.  
Ulica Dalmira Tomljenovića Čavara 17  
10000 Zagreb 15

  
ELEKTROCENTAR PETEK d.o.o.

**SPECIFIKACIJA I UVJETI DODATNIH USLUGA UGOVORA O OPERATIVNOM LEASINGU BR. 228254/20**

OBJEKT LEASINGA: Opel Movano 2.3 Opel Cap Injektje FWD - BRW	
Specifikacija:	ukupna iznosa ugovoreni iznos
LVP - Upravljanje voznim parkom	20.674,53 HRK (bez PDV)

U slučaju ranijeg prestanka ugovora o leasingu iz bilo kojeg razloga, Davatelj leasinga će napraviti izračun stvarnih troškova pruženih usluga na dan prestanka ugovora o leasingu. U slučaju da se izračunom ustanovi da je Davatelj leasinga izvršio tj. platio više usluga od iznosa u tom trenutku plaćenog od strane Primatelja leasinga, tj. ukoliko se pojavi eventualna negativna razlika, istu je dužan platiti Primatelj leasinga, i to u roku od 15 dana od dana izdavanja računa.

**Uvjeti:**

- Usluga upravljanja voznim parkom je regulirana Ugovorom o poslovnoj suradnji pri upravljanju voznim parkom sklopljenim između Davatelja leasinga, Primatelja leasinga i Dobavljača.

Zagreb 09-09-2020.  
(Mjesto i datum)

  
UniCredit Leasing Croatia d.o.o.  
 **UniCredit**  
Leasing Croatia d.o.o.  
Ulica Stanke Tomljanovića Gavrana 17  
10000 Zagreb 15

  
ELEKTROCENTAR PETEK D.O.O.

Primatelj leasinga: ELEKTROCENTAR PETEK d.o.o. za proizvodnju, usluge i trgovinu

Adresa: Ivanić-Grad (Grad Ivanić-Grad), Etenska cesta 8

OIB: 17491977848

Tip ugovora: Ugovor o operativnom leasingu

Broj ugovora: 228254/20

Objekt leasinga: Opel Movano 2.3 Crew Cab Dropside FWD - SRW

Valuta: HRK

Nabavna vrijednost: 152.377,21 HRK bez PDV-a

Rok otplate: 48

Ukupni iznos naknade: 130.729,96 HRK

Datum: 08.09.2020

### PLAN PLAĆANJA

Rok plaćanja	Opis	Rata	VAL	Za plaćanje	Porez	Operativni iznos
08.09.2020	ADMINISTRATIVNI TROŠKOVI	0	KN	952,36	190,47	761,89
09.10.2020	LEASING OBROK	1	KN	2.703,70	540,74	2.162,96
09.11.2020	LEASING OBROK	2	KN	2.703,70	540,74	2.162,96
09.12.2020	LEASING OBROK	3	KN	2.703,70	540,74	2.162,96
11.01.2021	LEASING OBROK	4	KN	2.703,70	540,74	2.162,96
09.02.2021	LEASING OBROK	5	KN	2.703,70	540,74	2.162,96
09.03.2021	LEASING OBROK	6	KN	2.703,70	540,74	2.162,96
09.04.2021	LEASING OBROK	7	KN	2.703,70	540,74	2.162,96
10.05.2021	LEASING OBROK	8	KN	2.703,70	540,74	2.162,96
09.06.2021	LEASING OBROK	9	KN	2.703,70	540,74	2.162,96
09.07.2021	LEASING OBROK	10	KN	2.703,70	540,74	2.162,96
9.08.2021	LEASING OBROK	11	KN	2.703,70	540,74	2.162,96
9.09.2021	LEASING OBROK	12	KN	2.703,70	540,74	2.162,96
11.10.2021	LEASING OBROK	13	KN	2.703,70	540,74	2.162,96
09.11.2021	LEASING OBROK	14	KN	2.703,70	540,74	2.162,96
09.12.2021	LEASING OBROK	15	KN	2.703,70	540,74	2.162,96
10.01.2022	LEASING OBROK	16	KN	2.703,70	540,74	2.162,96
09.02.2022	LEASING OBROK	17	KN	2.703,70	540,74	2.162,96
09.03.2022	LEASING OBROK	18	KN	2.703,70	540,74	2.162,96
11.04.2022	LEASING OBROK	19	KN	2.703,70	540,74	2.162,96
09.05.2022	LEASING OBROK	20	KN	2.703,70	540,74	2.162,96
09.06.2022	LEASING OBROK	21	KN	2.703,70	540,74	2.162,96
11.07.2022	LEASING OBROK	22	KN	2.703,70	540,74	2.162,96
09.08.2022	LEASING OBROK	23	KN	2.703,70	540,74	2.162,96
09.09.2022	LEASING OBROK	24	KN	2.703,70	540,74	2.162,96
10.10.2022	LEASING OBROK	25	KN	2.703,70	540,74	2.162,96
09.11.2022	LEASING OBROK	26	KN	2.703,70	540,74	2.162,96
09.12.2022	LEASING OBROK	27	KN	2.703,70	540,74	2.162,96
09.01.2023	LEASING OBROK	28	KN	2.703,70	540,74	2.162,96
09.02.2023	LEASING OBROK	29	KN	2.703,70	540,74	2.162,96
09.03.2023	LEASING OBROK	30	KN	2.703,70	540,74	2.162,96
10.04.2023	LEASING OBROK	31	KN	2.703,70	540,74	2.162,96
09.05.2023	LEASING OBROK	32	KN	2.703,70	540,74	2.162,96
09.06.2023	LEASING OBROK	33	KN	2.703,70	540,74	2.162,96
9.07.2023	LEASING OBROK	34	KN	2.703,70	540,74	2.162,96
9.08.2023	LEASING OBROK	35	KN	2.703,70	540,74	2.162,96
11.09.2023	LEASING OBROK	36	KN	2.703,70	540,74	2.162,96
09.10.2023	LEASING OBROK	37	KN	2.703,70	540,74	2.162,96
09.11.2023	LEASING OBROK	38	KN	2.703,70	540,74	2.162,96
11.12.2023	LEASING OBROK	39	KN	2.703,70	540,74	2.162,96
09.01.2024	LEASING OBROK	40	KN	2.703,70	540,74	2.162,96
09.02.2024	LEASING OBROK	41	KN	2.703,70	540,74	2.162,96
11.03.2024	LEASING OBROK	42	KN	2.703,70	540,74	2.162,96
09.04.2024	LEASING OBROK	43	KN	2.703,70	540,74	2.162,96
09.05.2024	LEASING OBROK	44	KN	2.703,70	540,74	2.162,96
10.06.2024	LEASING OBROK	45	KN	2.703,70	540,74	2.162,96
09.07.2024	LEASING OBROK	46	KN	2.703,70	540,74	2.162,96
09.08.2024	LEASING OBROK	47	KN	2.703,70	540,74	2.162,96
09.09.2024	LEASING OBROK	48	KN	2.703,70	540,74	2.162,96
UKUPNO				130.729,96	26.145,89	104.583,97

#### Napomena

Rok plaćanja leasing obroka ovisi o datumu preuzimanja objekta leasinga, na način da se prvi leasing obrok izdeje prvog dana u mjeseci nakon preuzimanja. Za prikaz Plana plaćanja i rokova plaćanja kao datum predviđenog preuzimanja objekta leasinga korišten je datum izrade plana plaćanja i leasing ugovora.



# PSC Zagreb

**UNICREDIT LEASING CROATIA D.O.O.**

ULICA D.T.GAVRANA 17

10000 ZAGREB

OIB: 18736141210

R1

U Zagrebu, 07.10.2020.

Valuta: 07.10.2020.

**Račun br. 1086/1/1**

71203 93WWP8 5DDC QMI1

Vrsta vozila:	TERETNO - NOVO	Broj vrata:	4
Oblik karoserije:	TERETNO	Broj put. mjesta:	7
Broj šasije:	W0VMS8600LB224482	Boja:	Mineral white
Marka:	OPEL	Vrsta goriva:	DIESEL
Tip:	MOVANO CREW CAB	Radni obujam:	2299 cm <sup>3</sup>
Model:	DROP 2.3 DT	Snaga motora:	100 kW
Zemlja proizvodnje:	FRANCUSKA	Emisija CO <sub>2</sub> :	191 g/km
Godina proizvodnje:	2020	Masa vozila:	2346 kg
		Dozvoljena nosivost:	1154 kg
		Najveća dop. masa:	3500 kg

Naziv robe	Cijena	Količina	Popust	Ukupno
Vozilo W0VMS8600LB224482	152.377,21 kn	1,00	0,00 kn	152.377,21 kn

Obračun PDV-a:

Osnovica	Stopa	Iznos
152.377,21 kn	25,0000	38.094,30 kn

**Ukupno:** 152.377,21 kn

**PDV:** 38.094,30 kn

**Ukupno s PDV-om:** 190.471,51 kn

**Sveukupno za platiti:** 190.471,51 kn

Naknada je plaćena sukladno pravilniku o gospodarenju otpadnim vozilima (NN 125/15 čl.6) u iznosu od 1.338,80 kn

Način plaćanja: T - TRANSAKCIJSKI RAČUN

Datum i vrijeme izdavanja računa: 07.10.2020 11:03:07

Račun izdao/ta (Oznaka operatera): 127

Kupac se obavezuje da će za ostvarivanja fotnog popusta dostaviti svu potrebnu dokumentaciju, između ostalog i kopiju prometne dozvole odmah nakon izvršene registracije vozila. Također, kupac se obavezuje da će vozilo u svom vlasništvu imati najmanje 6 mjeseci i da će prijeći minimalno 8000 km prije eventualne prodaje/odjave vozila.

Unosnik: P.S.C. Zagreb d.o.o., Zagreb, Capraška 3, MB: 0426059, OIB: 29147492766

Datum isporuke dobra ili obavljene usluge: 07.10.2020.

Motorno vozilo nije predmet oporezivanja posebnim porezom na motorna vozila sukladno članku 5. stavak 1. točka 1. u vezi s člankom 4. stavak 1. točka n) Zakona o posebnom porezu na motorna vozila, a prema obavijesti Carinske uprave KLASA: 410-19/17-11/1134 URBROJ: 513-02-1760/3-17-2 od 2. svibnja 2017. godine.

**SPECIJALNA FLOTA**

Korisnik leasinga: Elektrocentar Petek d.o.o., Etanska cesta 8, 10310 Ivanić-Grad.

Kupac: **ELEKTROCENTAR PETEK D.O.O.**  
 24  
 IVANIĆ GRAD, Etanska cesta 8

Zagreb - Capraška 3  
 Tel.: (01) 24 04 800, Fax: (01) 24 05 700  
 Zagreb - Avenija Dubrava 306 f  
 Tel.: (01) 29 25 235, fax: (01) 29 25 367  
 Velika Gorica - Zagrebačka 115a  
 Tel.: (01) 62 15 111, fax: (01) 62 17 055  
 Podružnica Varaždin - Opatjska 15B  
 Tel.: (042) 331 566, fax: (042) 351 597

P.S.C. ZAGREB d.o.o., Capraška 3  
 Uplisano kod trgovačkog suda u Zagrebu  
 pod brojem MB5 08012446.  
 Temeljni kapital uplaćen u cijelosti  
 8.600.000,00 kn.  
 Članovi uprave: A.Šihl, E.Kučajski i K.Šerac

BAN RBA  
 HR624840091100591535  
 SWIFT: RZBHR2XXXX  
 IBAN ERSTE  
 927524020861100784567  
 SWIFT: ESBCHR22

P.S. Prodavatelj  
 ZAGREB  
 P.S.C. ZAGREB D.O.O.  
 IBAN ERSTE  
 927524020861100784567  
 OIB: 29147492766

www.psc-zagreb.com  
 info@psc-zagreb.com  
 OIB: 29147492766  
 PDV ID: HR29147492766  
 Mobilni broj: 0426059

**ZAPISNIK O PRIMOPREDAJI OBJEKTA LEASINGA  
PO UGOVORU O LEASINGU BR. 228254/20**

**PODACI O PRIMATELJU LEASINGA:**

Naziv i sjedište primatelja leasinga:	ELEKTROCENTAR PETEK D.O.O., Ivanić-Grad (Grad Ivanić-Grad), Etanska cesta 8
OIB primatelja leasinga:	17491977848
Ime i prezime, ovlaštenje osobe koja je preuzela objekt leasinga:	

**PODACI O OBJEKTU LEASINGA I DOBAVLJAČU:**

Marka, tip, model objekta leasinga:	Opel Movano 2.3 Crew Cab Dropside FWD - SRW	
Broj šasije / Serijski broj:	WDVMS8600LB22448Z	
Rabljeni objekt leasinga:	<input checked="" type="checkbox"/> NE	<input type="checkbox"/> DA
Broj prijeđenih kilometara:		
Naziv i sjedište dobavljača:	P.S.C. ZAGREB D.O.O., Zagreb (Grad Zagreb), Capraška 3	
OIB dobavljača:	29147492766	
Ime i prezime prodavača:	IVAN DULC	
Napomena o objektu leasinga:		

**MJESTO I DATUM PRIMOPREDAJE:**

U (mjesto):	Zagreb	Datum:	8. 6. 2020
-------------	--------	--------	------------

Ovim Zapisnikom o primopredaji, Dobavljač i Primatelj leasinga potvrđuju:

- da je Dobavljač gradilo objekt leasinga Primatelju leasinga, na dogovoreni način i na dogovorenim mjestu, te da Dobavljač nije u zakadnje s isporukom
- da objekt leasinga u cijelosti odgovara odobrenom od strane Primatelja Leasinga, koji ga definitivno i besuvjetno primača
- da je pri primopredaji Primatelj leasinga pregledao i pregledao isporučeni objekt leasinga, te je utvrdio da je isti potpuno ispravan, funkcionalan i bez oštećenja Primatelj leasinga, osim primopredajne neispravnosti koje nisu navedene u ovom Zapisniku
- da je objekt leasinga u skladu sa normama i propisima, posebno onima vezanim za sigurnost, zaštitu okoliša i zdravlje, te posjeduje (ukoliko je to značajno) potrebne i nužne za upotrebu, voz, inženjering, korištenje i održanje objekta leasinga sve potrebne licence, dozvole, odobrenja i homologacije
- da je za objekt leasinga proizveden, sve pripadajuće dokumentacije i oprema potrebna za njegovo korištenje te dostava opravna radova od primatelja leasinga, a inženjering te za predmetni Ugovor o leasingu
- da je Dobavljač upoznao Primatelja Leasinga sa svim važnim za garanciju i korištenje objekta leasinga koje Primatelj leasinga u cijelosti primača
- ukoliko Primatelj leasinga postupa Zapisnikom o primopredaji u praksi neopozivno i nepravovremeno, utvrdjenim materijalnim nedostacima, odnosno činjenici da objekt leasinga ne odgovara ugovoranim kriterijima navedenim u ovom Zapisniku, Primatelj leasinga gubi sve zahtjeve i ugovorne pravice u pogledu istog, te se navedeni isporuka smatra uređenim uz nastanak svih ugovornih prava" obuzda.

Kao vjerodostojni potpisnici gornjih podataka pod materijalnom i legalnom odgovornošću svjedoke su se javili potpis, Ladinil i lohn, te da je objekt leasinga preuzet i ime i za račun UniCredit Leasing Croatia d.o.o., Zagreb, Ulica Dalmata Tomljenovića Gavranca 17, kao vlasnik objekta leasinga

Objekt leasinga predao:

P.S.C. ZAGREB D.O.O.  
ZAGREB, Capraška 3  
OIB: 29147492766

(pečat dobavljača i potpis prodavača)

Objekt leasinga preuzeo:

ELEKTROCENTAR PETEK  
24. 6. 2020. i potpis primatelja leasinga  
IVANIĆ GRAD, Etanska cesta 8



Proizvođač	Šasija	W0VM38600LB224482	Broj ugovora
Model	Registarska oznaka		Datum i vrijeme primopredaje
Zapremina	Tranutna kilometraža	15	08.10.2020
Mjenjač	Oblik karoserije	KOMBI	
Vrsta goriva	Boja	BIJELA	

## VOZILO PRELIZEO

## VOZILO PREDAO

Klijent	Elektrocentar Petek d.o.o.	Autoflota d.o.o.
Adresa	Etanska 8, 10310 Ivanić-Grad	Savska Opatovina 42, 10090 Zagreb
Ime i prezime	Ivan Boršić	Nikola Rados
Kontakt	ivan.borsic@ecp.hr	nikola.rados@flota.hr, +385(0)99 446 4023

## 1. Dokumenti i oprema pri primopredaji

DA NE	DA NE	DA NE
<input checked="" type="checkbox"/> <input type="checkbox"/> Prometna dozvola	<input checked="" type="checkbox"/> <input type="checkbox"/> Rezervni kotač	<input checked="" type="checkbox"/> <input type="checkbox"/> Uputstvo za korištenje vozila
<input checked="" type="checkbox"/> <input type="checkbox"/> Polica osiguranja	<input checked="" type="checkbox"/> <input type="checkbox"/> Alat za skidanje i postavljanje kotača	<input type="checkbox"/> <input checked="" type="checkbox"/> Modul za navigaciju
<input checked="" type="checkbox"/> <input type="checkbox"/> Zelena karta	<input type="checkbox"/> <input checked="" type="checkbox"/> Set za popravak pneumatika	<input checked="" type="checkbox"/> <input type="checkbox"/> Sigurnosna matica za kotač
<input checked="" type="checkbox"/> <input type="checkbox"/> Vatrogasni aparat	<input checked="" type="checkbox"/> <input type="checkbox"/> Rezervne žarulje	<input checked="" type="checkbox"/> <input type="checkbox"/> FLOTA upute za korisnike
<input checked="" type="checkbox"/> <input type="checkbox"/> Kutija prve pomoći	<input checked="" type="checkbox"/> <input type="checkbox"/> Reflektirajući prsluk	<input checked="" type="checkbox"/> <input type="checkbox"/> FLOTA servisna kartica
<input checked="" type="checkbox"/> <input type="checkbox"/> Reflektirajući trokut	<input checked="" type="checkbox"/> <input type="checkbox"/> Servisna knjižica	<input checked="" type="checkbox"/> <input type="checkbox"/> Ključevi vozila ( broj 2 .. )
<input checked="" type="checkbox"/> <input type="checkbox"/> Razina ulja u motoru između min i max	<input checked="" type="checkbox"/> <input type="checkbox"/> Razina rashladne tekućine između min i max	<input checked="" type="checkbox"/> <input type="checkbox"/> Set tepiha

## 2. Penumatici

Dimenzije	Sezona guma	<input checked="" type="checkbox"/> ljetni	<input type="checkbox"/> zimski	<input type="checkbox"/> cjelogodnji
Marka	Naplatti	<input type="checkbox"/> aluminijski	<input checked="" type="checkbox"/> čelični	<input type="checkbox"/> poklopci

## 3. Stanje vozila

DA NE	Uvjeti u primopredaji:	Razina goriva:
<input type="checkbox"/> <input type="checkbox"/> stanje vozila dokumentirano fotografijom	<input type="checkbox"/> mrak	... 1 / 8
<input checked="" type="checkbox"/> <input type="checkbox"/> oprano iznutra	<input type="checkbox"/> snijeg	
<input checked="" type="checkbox"/> <input type="checkbox"/> oprano izvana	<input type="checkbox"/> kiša	
	<input type="checkbox"/> jako prijava	