

2st-848/16

URED OVLAŠTENOG ARHITEKTA

Kristijan Vojnić, dipl.ing.arh.

Branovečina 143, 10000 Zagreb / URED: Valdecova 5, 10000 Zagreb

mob: +385 98753655 – tel: 01 4820889 - fax: 01 4820-887 - email: kristijan.vojnic@zg.t-com.hr

Oznaka projekta:

22/10-1

Razina razrade:

IDEJNI PROJEKT

Vrsta projekta:

ARHITEKTONSKI

Mapa:

1

TRGOVAČKI SUD U ZADRU

11-05-2017

PRIMLJENO

GRAĐEVINA:

**POLUUGRAĐENA
STAMBENA GRAĐEVINA do 400m² – A1**

ADRESA: UGLJAN, k.o. Ugljan, dio k.č.1316/1, 1316/2, 1316/4, 1316/5

INVESTITOR: IDRO d.o.o.

ADRESA INVESTITORA: Polačišće 11, 23000 ZADAR

BROJ TEHNIČKOG
DNEVNICA: **TD 22/10-1**

URED OVLAŠTENOG
ARHITEKTA: URED: Valdecova 5, Zagreb

Kristijan Vojnić
dipl. ing. arh.
Ovlašteni arhitekt
URED OVLAŠTENOG
ARHITEKTA
Zagreb



A 3033

Kristijan Vojnić
dipl. ing. arh.
Ovlašteni arhitekt
URED OVLAŠTENOG
ARHITEKTA
Zagreb



A 3033

GLAVNI PROJEKTANT: Kristijan Vojnić, dipl.ing.arh.

AUTOR IDEJNOG RJEŠENJA: Ante Šime Andrović, B.Arch.

SIJEČANJ, 2011.



REPUBLIKA HRVATSKA
HRVATSKA KOMORA ARHITEKATA
I INŽENJERA U GRADITELJSTVU

Klasa: UP/I-350-07/05-01/ 3033
Urbroj: 314-01-05-1
Zagreb, 11. siječnja 2005.

Na temelju članka 24. i članka 26. stavka 2. Zakona o Hrvatskoj komori arhitekata i inženjera u graditeljstvu ("Narodne novine", br. 47/98), Statuta Hrvatske komore arhitekata i inženjera u graditeljstvu ("Narodne novine", br. 40/99 i 112/99), Pravilnika o upisima u strukovne razrede Hrvatske komore arhitekata i inženjera u graditeljstvu, te na temelju Odluke Odbora za upis u Imenik ovlaštenih arhitekata od 11.01.2005. godine, koji je rješavao po Zahtjevu za upis VOJNIĆ KRISTIJANA, dipl.ing.arh., ZAGREB, KUKULJEVIĆEVA 34, Odbor za upis donosi, a predsjednik Hrvatske komore arhitekata i inženjera u graditeljstvu potpisuje

RJEŠENJE

1. U Imenik ovlaštenih arhitekata upisuje se **VOJNIĆ KRISTIJAN** dipl.ing.arh., ZAGREB, u stručni smjer **ovlašteni arhitekt**, pod rednim brojem **3033**, s danom upisa **11.01.2005** godine.
2. Upisom u Imenik ovlaštenih arhitekata, VOJNIĆ KRISTIJAN, dipl.ing.arh., stječe pravo na uporabu strukovnog naziva "**ovlašteni arhitekt**" i pravo na obavljanje poslova temeljem članka 25. Zakona o Hrvatskoj komori arhitekata i inženjera u graditeljstvu, a u svezi s člankom 4. stavkom 1. Statuta Hrvatske komore arhitekata i inženjera u graditeljstvu, te ostala prava i dužnosti sukladno posebnim propisima.
3. Ovlašteni arhitekt stječe pravo na "**arhitektonsku iskaznicu**" i "**pečat**" koje izdaje Hrvatska komora arhitekata i inženjera u graditeljstvu.
4. Ovlašteni arhitekt poslove iz točke 2. ovoga Rješenja dužan je obavljati stvarno i stalno te sukladno temeljnim načelima i pravilima struke koja treba poštivati ovlašteni arhitekt.
5. Ovlašteni arhitekt dužan je plaćati Hrvatskoj komori arhitekata i inženjera u graditeljstvu članarinu i ostala davanja koja utvrde tijela Komore i Razreda.

Obrazloženje

VOJNIĆ KRISTIЈAN, dipl.ing.arh., podnio je Zahtjev za upis u Imenik ovlaštenih arhitekata.

Odbor za upise u Imenik ovlaštenih arhitekata proveo je na sjednici održanoj 11.01.2005. godine postupak u povodu dostavljenog Zahtjeva, te je temeljem članka 24. stavka 2. i članka 26. stavka 2. Zakona o Hrvatskoj komori arhitekata i inženjera u graditeljstvu ("Narodne novine", br. 47/98), a u svezi s člankom 5. stavkom 4. i člankom 18. Statuta Hrvatske komore arhitekata i inženjera u graditeljstvu ("Narodne novine", br. 40/99 i 112/99), donio Odluku o upisu imenovanog u Imenik ovlaštenih arhitekata. Predmetna Odluka dostavljena je stručnoj službi Komore na dovršetak postupka i na potpis predsjedniku Komore.

Ovlašteni arhitekt je stekao pravo na obavljanje poslova projektiranja i/ili stručnog nadzora građenja prema članku 49. Zakona o gradnji ("Narodne novine" broj 175/03), u svojstvu odgovorne osobe upisom u Imenik ovlaštenih arhitekata Hrvatske komore arhitekata i inženjera u graditeljstvu.

Ovlašteni arhitekt može poslove projektiranja i/ili stručnog nadzora građenja obavljati samostalno u vlastitom uredu, zajedničkom uredu, projektantskom društvu odnosno u drugoj pravnoj osobi registriranoj za tu djelatnost.

Ovlašteni arhitekt je dužan u obavljanju poslova projektiranja i/ili stručnog nadzora poštivati odredbe Zakona o gradnji i posebnih zakona, te osigurati da obavljanje poslova projektiranja i/ili stručnog nadzora bude u skladu s načelima i pravilima struke, koje treba poštivati ovlašteni arhitekt.

Upisom u Imenik ovlaštenih arhitekata imenovani je stekao pravo na "pečat" i "arhitektonsku iskaznicu", koje izdaje Hrvatska komora arhitekata i inženjera u graditeljstvu.

Na temelju svega prethodno navedenog, riješeno je kao u dispozitivu ovog Rješenja.

Pouka o pravnom lijeku

Protiv ovog Rješenja žalba nije dopuštena, ali se može pokrenuti upravni spor podnošenjem tužbe Upravnom sudu Republike Hrvatske, u roku od 30 dana od primitka ovog Rješenja.

PREDSJEDNIK KOMORA



VINKO PENEZIĆ, dipl.ing.arh.

Dostaviti:

1. KRISTIЈAN VOJNIĆ, 10000 ZAGREB, KUKULJEVIĆEVA 34
2. U Zbirku isprava Komore
3. Pismohrana Komore



REPUBLIKA HRVATSKA

HRVATSKA KOMORA ARHITEKATA
I INŽENJERA U GRADITELJSTVU

Klasa: UP/I-311-01/06-01/468
Urbroj: 314-01-06-2
Zagreb, 07. studenog 2006. godine

Na temelju članka 24. Zakona o Hrvatskoj komori arhitekata i inženjera u graditeljstvu (Narodne novine, broj 47/98), a u svezi s člancima 50. i 52. Zakona o gradnji (Narodne novine, broj 175/03 i 100/4), rješavajući po zahtjevu koji je podnio KRISTIJAN VOJNIĆ, dipl.ing.arh., ZAGREB, BRANOVEČINA 143, za upis u Upisnik ureda za samostalno obavljanje poslova projektiranja i/ili stručnog nadzora građenja Hrvatske komore arhitekata i inženjera u graditeljstvu, predsjednik Komore donosi

RJEŠENJE

o osnivanju Ureda za samostalno obavljanje poslova
projektiranja i stručnog nadzora građenja
ovlaštenog arhitekta

1. U Upisnik ureda za samostalno obavljanje poslova projektiranja i/ili stručnog nadzora građenja Hrvatske komore arhitekata i inženjera u graditeljstvu, upisuje se Ured za samostalno obavljanje poslova projektiranja i stručnog nadzora građenja ovlaštenog arhitekta KRISTIJAN VOJNIĆ, dipl.ing.arh., ZAGREB, pod rednim brojem 468, s danom upisa 02.11.2006. godine.
2. Ured za samostalno obavljanje poslova projektiranja i stručnog nadzora građenja ovlaštenog arhitekta KRISTIJAN VOJNIĆ, dipl.ing.arh., ZAGREB, osniva se danom upisa u Upisnik ureda za samostalno obavljanje poslova projektiranja i/ili stručnog nadzora građenja Hrvatske komore arhitekata i inženjera u graditeljstvu, a s radom započinje 02.11.2006. godine.
3. Poslovno sjedište Ureda za samostalno obavljanje poslova projektiranja i stručnog nadzora građenja ovlaštenog arhitekta KRISTIJAN VOJNIĆ, dipl.ing.arh., je na adresi ZAGREB, BRANOVEČINA 143.
4. Matični broj Ureda: 80369596
5. Šifra djelatnosti Ureda je: 74.20.0 - Arhitektonske djelatnosti i inženjerstvo te s njima povezano tehničko savjetovanje.
6. Skraćeni naziv Ureda je: *Ured ovlaštenog arhitekta*

Obrazloženje

KRISTIJAN VOJNIĆ, dipl.ing.arh., podnio je Hrvatskoj komori arhitekata i inženjera u graditeljstvu aktom od 02.11.2006. godine, Zahtjev za osnivanje Ureda za samostalno obavljanje poslova projektiranja i stručnog nadzora građenja ovlaštenog arhitekta.

Sukladno članku 50. Zakona o gradnji ("Narodne novine", br. 175/03 i 100/04), ovlašteni arhitekt i ovlašteni inženjer mogu obavljati poslove projektiranja i/ili stručnog nadzora građenja samostalno u vlastitom uredu, zajedničkom uredu, projektantskom društvu ili drugoj pravnoj osobi registriranoj za tu djelatnost. U istom članku Zakona propisano je i da "osoba registrirana za djelatnost projektiranja i/ili s (u daljnjem tekstu: osoba registrirana za djelatnost projektiranja i/ili stručnog nadzora). Osoba registrirana za djelatnost projektiranja i/ili stručnog nadzora dužna je u obavljanju tih poslova poštivati odredbe ovog Zakona i posebnih zakona, te osigurati da obavljanje poslova projektiranja i/ili stručnog nadzora bude u skladu s temeljnim načelima i pravilima koja trebaju poštivati ovlašteni arhitekti i ovlašteni inženjeri. Osoba registrirana za djelatnost projektiranja odgovorna je da projekt ili dio projekta kojeg je izradila odgovara propisanim zahtjevima.

U članku 52. Zakona o gradnji propisano je da ovlašteni arhitekt odnosno ovlašteni inženjer stječe pravo na samostalno obavljanje poslova projektiranja i/ili stručnog nadzora građenja upisom u Imenik ovlaštenih arhitekata odnosno Imenike ovlaštenih inženjera Hrvatske komore arhitekata i inženjera u graditeljstvu. Ured za samostalno obavljanje poslova projektiranja i/ili stručnog nadzora građenja, osniva se upisom u upisnik ureda za samostalno obavljanje poslova projektiranja i/ili stručnog nadzora građenja Komore.

Uvidom u službenu evidenciju Hrvatske komore arhitekata i inženjera u graditeljstvu utvrđeno je da je KRISTIJAN VOJNIĆ, dipl.ing.arh. upisan u Imenik ovlaštenih arhitekata Hrvatske komore arhitekata i inženjera u graditeljstvu pod rednim brojem 3033, s danom upisa 11.01.2005. godine, te je s tog osnova stekao pravo na samostalno obavljanje poslova projektiranja i stručnog nadzora građenja.

Ured za samostalno obavljanje poslova projektiranja i stručnog nadzora građenja ovlaštenog arhitekta, osnovan je upisom u Upisnik ureda za samostalno obavljanje poslova projektiranja i/ili stručnog nadzora građenja Hrvatske komore arhitekata i inženjera u graditeljstvu, s danom 02.11.2006. godine, pod rednim brojem 468.

Uredu je Državni zavod za statistiku dodijelio Matični broj ureda, u skladu s Odlukom o sadržaju i načinu vođenja registra ovlaštenih organizacija.

Uredu je u skladu s Nacionalnom klasifikacijom djelatnosti dodijeljena pripadajuća šifra djelatnosti, za samostalnu djelatnost arhitekata i inženjera u graditeljstvu 74.20.0 – *Arhitektonske djelatnosti i inženjerstvo te s njima povezano tehničko savjetovanje.*

Ured će poslovati pod skraćenim nazivom: *Ured ovlaštenog arhitekta*, te će se isti upisati u "arhitektonsku iskaznicu" i "pečat" koje izdaje Hrvatska komora arhitekata i inženjera u graditeljstvu.

U skladu s člankom 52. Zakona o gradnji, propisano je da ovlašteni arhitekt, odnosno ovlašteni inženjer koji samostalno obavlja poslove projektiranja i/ili stručnog nadzora građenja može obavljati te poslove pod uvjetom da nije u radnom odnosu. Ovlašteni arhitekt, odnosno ovlašteni inženjer može imati samo jedan ured.

Uvidom u dostavljenu dokumentaciju imenovanog, razvidno je da nije u radnom odnosu i da Izjavom potvrđuje da će raditi samo u jednom Uredu.

Sukladno svemu prethodno iznesenom, riješeno je kao u izreci ovoga Rješenja.

Pouka o pravnom lijeku

Protiv ovog Rješenja žalba nije dopuštena, ali se može pokrenuti upravni spor podnošenjem tužbe Upravnom sudu Republike Hrvatske, u roku 30 dana od dana primitka ovog Rješenja.

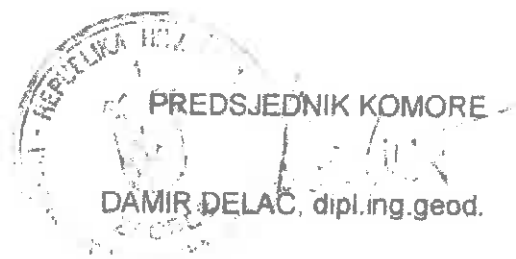

Dostaviti:

1. KRISTIJAN VOJNIC, 10040 ZAGREB-DUBRAVA, BRANOVEČINA 143
2. Područna služba HZMO ZAGREB, TRPIMIROVA 4, 10000 ZAGREB
3. HZZO ZAGREB, MIHANOVIĆEVA 3, 10000 ZAGREB
4. Područni ured Porezne uprave ZAGREB III, DUBRAVA, AV. DUBRAVA 49, P.P. 201, 10040 ZAGREB
5. U Zbirku isprava Komore
6. Pismohrana Komore
7. Povrat potvrde o izvršenoj dostavi uz točke 1. do 4.



Katastarska općina: 335118, UGLJAN

Broj ZK uložka: 1898

Broj zadnjeg dnevnika: Z-4876/2011
 Aktivne plombe:

IZVADAK IZ ZEMLJIŠNE KNJIGE

POSEBNI IZVADAK: KAT. ČESTICE: 1316/5 SUVLASNIČKI UDIO REDNI BROJ: 2 (OSTALO KAO
 NEPOTREBNO IZOSTAVLJENO)

A
 Posjedovnica
 PRVI ODJELJAK

br.	Broj zemljišta (kat. čestice)	Oznaka zemljišta	Površina			Primjedba
			jutro	hvat	m2	
	1316/5	ORANICA			286	
		UKUPNO:			286	

B
 Vlastovnica

br.	Sadržaj upisa	Primjedba
	Vlasnički dio: 1/1 D.O.O., ZADAR, MB: 2268957, POLAČIŠĆE 11	

C
 Teretovnica

br.	Sadržaj upisa	Iznos	Primjedba
1	Zaprimljeno 10.03.2008. broj Z-2565/08 Na temelju Ugovora o okvirnom iznosu zaduženja i osiguranju br.ES 222/08-1, sklopljenog 07.ožujka 2008.g., solemniziranog kod javnog bilježnika Vere Marčina iz Zadra pod Broj: OV-2999/08, uknjižuje se založno pravo (simultana hipoteka) radi osiguranja novčane tražbine u iznosu od EUR 550.000,00 u kunsnoj protuvrijednosti uvećano za ugovorene kamate, kamate korisnika garancije, ugovorene kamate za zakašnjenje u plaćanju odnosno zakonske zatezne kamate ukoliko budu više, te provizije, naknade i troškove prisilne naplate bilo sudske ili izvansudske prirode (SPOREDNA HIPOTEKA), u korist: ERSTE & STEIERMARKISCHE BANK D.D. RIJEKA, JADRANSKI TRG 3 A	550.000,00 EUR	SPOREDNI ULOŽAK
	Zaprimljeno 10.03.2008. broj Z-2565/08 Zabilježuje se da je glavna hipoteka upisana u zk.ul.1899 k.o. Ugljan		

POSEBNI IZVADAK: KAT. ČESTICE: 1316/5 SUVLASNIČKI UDIO REDNI BROJ: 2 (OSTALO KAO NEPOTREBNO IZOSTAVLJENO)

C
Teretovnica

Rbr.	Sadržaj upisa	Iznos	Primjedba
3.1	Zaprimljeno 19.05.2011.g. pod brojem Z-4876/2011 UKNJIŽBA, ZALOŽNO PRAVO, UGOOR O OKVIRNOM ZADUŽENJU I OSIGURANJU BR. ES 176/11-1 18.05.2011, Na temelju Ugovora o okvirnom iznosu zaduženja i osiguranju br.ES 176/11-1, sklopljenog U Zadru, 18.svibnja 2011.g., solemniziranog kod javnog bilježnika Vere Marčina iz Zadra pod Broj: OV-5935/11, Uknjižba založnog prava (simultane hipoteke) radi osiguranja novčane tražbine u iznosu od EUR 300.000,00 u kunsjoj protuvrijednosti uvećano za ugovorene kamate, kamate korisnika garancije, zatezne kamate, kao i bilo koje druge tražbine koje Banka može imati prema Dužniku po bilo kojoj osnovi (ugovorenoj ili izvanugovorenoj) izposlovnih odnosa s Dužnikom te provizije, naknade i troškove prisilne naplate bilo sudske ili izvansudske prirode, (SPOREDNA HIPOTEKA), u korist: ERSTE&STEIERMARKISCHE BANK D.D., OIB: 23057039320, RIJEKA, JADRANSKI TRG 3A	300.000,00 EUR	SPOREDNI ULOŽAK
4.			
4.1	Zaprimljeno 19.05.2011.g. pod brojem Z-4876/2011 ZABILJEŽBA, GLAVNI ULOŽAK, glavna hipoteka upisana u zk.ul.1899 k.o. Ugljan.		

Potvrđuje se da ovaj izvadak odgovara stanju zemljišne knjige na datum 26.07.2011.

Sudska pristojba po TAR. BR. 18 Zakona o sudskim pristojbama - Za izvatke iz zemljišnih knjiga (NN br. 74/95, 57/96, 137/02) u iznosu od 20,00 Kn naplaćena je i poništena u Knjizi izvadaka pod brojem 18111/2011

Referent:
TAMARA DOMINKUŠ



REPUBLIKA HRVATSKA
Općinski sud u Zadru
ZEMLJIŠNOKNJIŽNI ODJEL ZADAR
Izdanje na dan: 26.07.2011 11:23

Verificirani ZK uložak

Katastarska općina: 335118, UGLJAN

Broj ZK uložka: 1897

Broj zadnjeg dnevnika: Z-4876/2011
Aktivne plombe:

IZVADAK IZ ZEMLJIŠNE KNJIGE

POSEBNI IZVADAK: KAT. ČESTICE: 1316/4 SUVLASNIČKI UDIO REDNI BROJ: 2 (OSTALO KAO
NEPOTREBNO IZOSTAVLJENO)

A
Posjedovnica
PRVI ODJELJAK

Rbr.	Broj zemljišta (kat. čestice)	Oznaka zemljišta	Površina			Primjedba
			jutro	hvat	m2	
1.	1316/4	ORANICA			286	
		UKUPNO:			286	

B
Vlastovnica

Rbr.	Sadržaj upisa	Primjedba
2.	Vlasnički dio: 1/1 IDRO D.O.O., ZADAR, MB: 2268957, POLAČIŠĆE 11	

C
Teretovnica

Rbr.	Sadržaj upisa	Iznos	Primjedba
1.1	Zaprimljeno 10.03.2008. broj Z-2565/08 Na temelju Ugovora o okvirnom iznosu zaduženja i osiguranju br.ES 222/08-1, sklopljenog 07.ožujka 2008.g., solemniziranog kod javnog bilježnika Vere Marčina iz Zadra pod Broj: OV-2999/08, uknjižuje se založno pravo (simultana hipoteka) radi osiguranja novčane tražbine u iznosu od EUR 550.000,00 u kunsjoj protuvrijednosti uvećano za ugovorene kamate, kamate korisnika garancije, ugovorene kamate za zakašnjenje u plaćanju odnosno zakonske zatezne kamate ukoliko budu više, te provizije, naknade i troškove prisilne naplate bilo sudske ili izvansudske prirode (SPOREDNA HIPOTEKA), u korist: ERSTE & STEIERMARKISCHE BANK D.D. RIJEKA, JADRANSKI TRG 3 A	550.000,00 EUR	SPOREDNI ULOŽAK
2.			
2.1	Zaprimljeno 10.03.2008. broj Z-2565/08 Zabilježuje se da je glavna hipoteka upisana u zk.ul.1899 k.o. Ugljan.		
3.			

IZVADAK IZ ZEMLJIŠNE KNJIGE

Verificirani ZK uložak
Broj ZK uložka: 1897

Katastarska općina: 335118, UGLJAN

POSEBNI IZVADAK: KAT. ČESTICE: 1316/4 SUVLASNIČKI UDIO REDNI BROJ: 2 (OSTALO KAO NEPOTREBNO
(ZOSTAVLJENO))C
Teretovnica

Rbr.	Sadržaj upisa	Iznos	Primjedba
3.1	Zaprimljeno 19.05.2011.g. pod brojem Z-4876/2011	300.000,00 EUR	SPOREDNI ULOŽAK
	<p>UKNJIŽBA, ZALOŽNO PRAVO, UGOOR O OKVIRNOM ZADUŽENJU I OSIGURANJU BR. ES 176/11-1 18.05.2011, Na temelju Ugovora o okvirnom iznosu zaduženja i osiguranju br.ES 176/11-1, sklopljenog U Zadru, 18.svibnja 2011.g., solemniziranog kod javnog bilježnika Vere Marčina iz Zadra pod Broj: OV-5935/11, U k n j i ž b a založnog prava (simultane hipoteke) radi osiguranja novčane tražbine u iznosu od EUR 300.000,00 u kunskoj protuvrijednosti uvećano za ugovorene kamate, kamate korisnika garancije, zatezne kamate, kao i bilo koje druge tražbine koje Bankamože imati prema Dužniku po bilo kojoj osnovi (ugovorenoj ili izvanugovorenoj) izposlovnih odnosa s Dužnikom te provizije, naknade i troškove prisilne naplate bilo sudske ili izvansudske prirode, (SPOREDNA HIPOTEKA), u korist:</p> <p>ERSTE&STEIERMARKISCHE BANK D.D., OIB: 23057039320, RIJEKA, JADRANSKI TRG 3A</p>		
4.			
4.1	Zaprimljeno 19.05.2011.g. pod brojem Z-4876/2011		
	ZABILJEŽBA, GLAVNI ULOŽAK, glavna hipoteka upisana u zk.ul.1899 k.o. Ugljan		

Potvrđuje se da ovaj izvadak odgovara stanju zemljišne knjige na datum 26.07.2011.

Sudska pristojba po TAR. BR. 18 Zakona o sudskim pristojbama - Za izvratke iz zemljišnih knjiga (NN br. 74/95, 57/96, 137/02) u iznosu od 20,00 Kn naplaćena je i poništena u Knjizi izvadaka pod brojem 18109/2011

Referent:
TAMARA DOMINKUŠREPI
Opći
ZEN
Stan

Kat

Br
Ak



Katastarska općina: 335118, UGLJAN

Broj ZK uložka: 2485

Broj zadnjeg dnevnika: Z-4876/2011

Aktivne plombe:

IZVADAK IZ ZEMLJIŠNE KNJIGE

A
Posjedovnica
PRVI ODJELJAK

Rbr.	Broj zemljišta (kat. čestice)	Oznaka zemljišta	Površina			Primjedba
			jutro	hvat	m2	
	1316/2	ORANICA			1329	Pripis iz uložka 2427
		UKUPNO:			1329	

B
Vlastovnica

Rbr.	Sadržaj upisa	Primjedba
1.	Vlasnički dio: 1/1 IDRO D.O.O., ZADAR, MB: 2268957, POLAČIŠĆE 11	

C
Teretovnica

Rbr.	Sadržaj upisa	Iznos	Primjedba
1.			
1	Zaprimljeno 10.03.2008. broj Z-2565/08 Na temelju Ugovora o okvirnom iznosu zaduženja i osiguranju br.ES 222/08-1, sklopljenog 07.ožujka 2008.g., solemniziranog kod javnog bilježnika Vere Marčina iz Zadra pod Broj: OV-2999/08, uknjižuje se založno pravo (simultana hipoteka) radi osiguranja novčane tražbine u iznosu od EUR 550.000,00 u kunskoj protuvrijednosti uvećano za ugovorene kamate, kamate korisnika garancije, ugovorene kamate za zakašnjenje u plaćanju odnosno zakonske zatezne kamate ukoliko budu više, te provizije, naknade i troškove prisilne naplate bilo sudske ili izvansudske prirode (SPOREDNA HIPOTEKA), u korist: ERSTE & STEIERMARKISCHE BANK D.D. RIJEKA, JADRANSKI TRG 3 A	550.000,00 EUR	SPOREDNI ULOŽAK
2.			
2.1	Zaprimljeno 10.03.2008. broj Z-2565/08 Zabilježuje se da je glavna hipoteka upisana u zk.ul.1899 k.o. Ugljan.		
3.			

C
Teretovnica

Rbr.	Sadržaj upisa	Iznos	Primjedba
3.1	Zaprimljeno 19.05.2011.g. pod brojem Z-4876/2011 UKNJIŽBA, ZALOŽNO PRAVO, UGOOR O OKVIRNOM ZADUŽENJU I OSIGURANJU BR. ES 176/11-1 18.05.2011, Na temelju Ugovora o okvirnom iznosu zaduženja i osiguranju br.ES 176/11-1, sklopljenog U Zadru, 18.svibnja 2011.g., solemniziranog kod javnog bilježnika Vere Marčina iz Zadra pod Broj: OV-5935/11, Uknjižba založnog prava (simultane hipoteke) radi osiguranja novčane tražbine u iznosu od EUR 300.000,00 u kunskoj protuvrijednosti uvećano za ugovorene kamate, kamate korisnika garancije, zatezne kamate, kao i bilo koje druge tražbine koje Banka može imati prema Dužniku po bilo kojoj osnovi (ugovorenoj ili izvanugovorenoj) izposlovnih odnosa s Dužnikom te provizije, naknade i troškove prisilne naplate bilo sudske ili izvansudske prirode, (sporedna HIPOTEKA), u korist: ERSTE&STEIERMARKISCHE BANK D.D., OIB: 23057039320, RIJEKA, JADRANSKI TRG 3A	300.000,00 EUR	SPOREDNI ULOŽAK
4.			
4.1	Zaprimljeno 19.05.2011.g. pod brojem Z-4876/2011 ZABILJEŽBA, GLAVNI ULOŽAK, glavna hipoteka upisana u zk.ul.1899 k.o. Ugljan.		

Potvrđuje se da ovaj izvadak odgovara stanju zemljišne knjige na datum 26.07.2011.
Sudska pristojba po TAR. BR. 18 Zakona o sudskim pristojbama - Za izvatke iz zemljišnih knjiga (NN br. 74/95, 57/96, 137/02) u iznosu od 20,00 Kn naplaćena je i poništena u Knjizi izvadaka pod brojem 18096/2011

Referent:
TAMARA DOMINKUŠ

PUBLI
činski s
MLJIŠ
anje na

Katastar:

Broj zadr
aktivne i

Rbr.

Rbr
3. V
IDI

R
1.



IZVADAK IZ ZEMLJIŠNE KNJIGE

A
 Posjedovnica
 PRVI ODJELJAK

Rbr.	Broj zemljišta (kat. čestice)	Oznaka zemljišta	Površina			Primjedba
			jutro	hvat	m2	
	1316/1	NEPLODNO-PUT			254	
		UKUPNO:			254	

B
 Vlastovnica

Rbr.	Sadržaj upisa	Primjedba
3.	Vlasnički dio: 1/1 IDRO D.O.O., ZADAR, MB: 2268957, POLAČIŠĆE 11	

C
 Teretovnica

Rbr.	Sadržaj upisa	Iznos	Primjedba
1.			
1.1	Zaprimljeno 10.03.2008. broj Z-2565/08 Na temelju Ugovora o okvirnom iznosu zaduženja i osiguranju br.ES 222/08-1, sklopljenog 07.ožujka 2008.g., solemniziranog kod javnog bilježnika Vere Marčina iz Zadra pod Broj: OV-2999/08, uknjižuje se založno pravo (simultana hipoteka) radi osiguranja novčane tražbine u iznosu od EUR 550.000,00 u kunsnoj protuvrijednosti uvećano za ugovorene kamate, kamate korisnika garancije, ugovorene kamate za zakašnjenje u plaćanju odnosno zakonske zatezne kamate ukoliko budu više, te provizije, naknade i troškove prisilne naplate bilo sudske ili izvansudske prirode (GLAVNA HIPOTEKA), u korist: ERSTE & STEIERMARKISCHE BANK D.D. RIJEKA, JADRANSKI TRG 3 A	550.000,00 EUR	GLAVNI ULOŽAK
2.			
2.1	Zaprimljeno 10.03.2008. broj Z-2565/08 Zabilježuje se da je sporedna hipoteka upisana u zk.ul.2485,1898,1897 i 2486 k.o. Ugljan.		
3.			

C
Teretovnica

Rbr.	Sadržaj upisa	Iznos	Primjedba
3.1	Zaprimljeno 19.05.2011.g. pod brojem Z-4876/2011 UKNJIŽBA, ZALOŽNO PRAVO, UGOOR O OKVIRNOM ZADUŽENJU I OSIGURANJU BR. ES 176/11-1 18.05.2011, Na temelju Ugovora o okvirnom iznosu zaduženja i osiguranju br.ES 176/11-1, sklopljenog U Zadru, 18.svibnja 2011.g., solemniziranog kod javnog bilježnika Vere Marčina iz Zadra pod Broj: OV-5935/11, U k n j i ž b a založnog prava (simultane hipoteke) radi osiguranja novčane tražbine u iznosu od EUR 300.000,00 u kunsjoj protuvrijednosti uvećano za ugovorene kamate, kamate korisnika garancije, zatezne kamate, kao i bilo koje druge tražbine koje Banka može imati prema Dužniku po bilo kojoj osnovi (ugovorenoj ili izvanugovorenoj) izposlovnih odnosa s Dužnikom te provizije, naknade i troškove prisilne naplate bilo sudske ili izvansudske prirode, (GLAVNA HIPOTEKA), u korist: ERSTE&STEIERMARKISCHE BANK D.D., OIB: 23057039320, RIJEKA, JADRANSKI TRG 3A	300.000,00 EUR	GLAVNI ULOŽAK
4.			
4.1	Zaprimljeno 19.05.2011.g. pod brojem Z-4876/2011 ZABILJEŽBA, SPOREDNI ULOŽAK, Sporedna hipoteka upisana u zk.ul. 2485,1898,1897 i 2486 k.o. Ugljan.		

Potvrđuje se da ovaj izvadak odgovara stanju zemljišne knjige na datum 26.07.2011.

Sudska pristojba po TAR. BR. 18 Zakona o sudskim pristojbama - Za izvratke iz zemljišnih knjiga (NN br. 74/95, 57/96, 137/02) u iznosu od 20,00 Kn naplaćena je i poništena u Knjizi izvadaka pod brojem 18092/2011

Referent:
TAMARA DOMINKUŠ

Temeljem članka 179. stavka (2) i članka 208. stavka (1) Zakona o prostornom uređenju i gradnji (NN 76/07) o usklađenosti glavnog odnosno idejnog projekta s prostornim planom, odnosno lokacijskom dozvolom te odredbama citiranog zakona i posebnih propisa donosi se sljedeća

IZJAVA PROJEKTANTA O USKLAĐENOSTI PROJEKTA SA POSEBNIM ZAKONIMA I PROPISIMA

1. Kristijan Vojnić, dipl.ing.arh, ovlaštenu arhitekt
Ured ovlaštenog arhitekta, Valdecova 5, Zagreb
2. Oznaka rješenja o upisu u Imenik ovlaštenih arhitekata: **A 3033**
3. Projekt: **poluugrađena stambena građevina A1 – Ugljan**, stambena građevina do 400m² BRP, dio k.č. 1316/1, 1316/2, 1316/4, 1316/5 k.o. Ugljan **TD: 22/10-1**

Ovaj projekt usklađen je s odredbama **Prostornog plana Zadarske županije-PPUO Preko, te UPU-om za dio k.o. Ugljan – GP Batalaža-Ugljan-Čeprijanda – područje Soline-Stipanić-Pešun** (Službeni glasnik općine Preko br.04/05, 04/07) te sljedećim zakonskim i podzakonskim aktima, propisima i pravilnicima:

ZAKONSKI I PODZAKONSKI AKTI:

1. Zakon o prostornom uređenju i gradnji gradnji (NN 76/07)
2. Zakon o arhitektonskim i inženjerskim poslovima i djelatnostima u prostornom uređenju i gradnji (152/08)
3. Zakon o hrvatskoj komori arhitekata i inženjera u graditeljstvu (NN 47/98)
4. Statut hrvatske komore arhitekata i inženjera u graditeljstvu (147/05)
5. Zakon o zaštiti od požara (NN 58/93, 33/05, 107/7)
6. Zakon o zaštiti od buke (30/09)
7. Zakon o normizaciji (NN 163/06)
8. Zakon o mjernim jedinicama (NN 58/93)
9. Pravilnik o izmjenama i dopunama pravilnika o obaveznom potvrđivanju elemenata tipičnih građevinskih konstrukcija na otpornost prema požaru - 47/97
10. Pravilnik o najvišim dopuštenim razinama buke u sredini u kojoj ljudi rade i borave- 145/04
11. Zakon o zaštiti okoliša – 110/07
12. Zakon o otpadu - 178/04, 111/06
13. Zakon o preuzimanju Zakona o standardizaciji koji se u RH primjenjuje kao republički zakon - 53/91, 53a/91, 26/95, 44/95
14. Zakon o zaštiti pučanstva od zaraznih bolesti (Narodne novine br.79/07)
15. Zakon o državnom inspektoratu (76/99, 129/05)
16. Pravilnik o kontroli projekata - 89/00
17. Pravilnik o uvjetima i mjerilima za davanje ovlaštenja za kontrolu projekata - 2/00, 89/00
18. Pravilnik o osiguranju pristupačnosti građevina osobama s invaliditetom i smanjenom pokretljivošću - 151/05, 61/07
19. Pravilnik o jednostavnim građevinama i radovima 21/09

URED OVLAŠTENOG ARHITEKTA

Ured: Valdecova 5, Zagreb | Tel: 01 251 12 12 | E-mail: kristijan.vojnic@zg.t-com.hr

SLUŽBENI LIST

1. Pravilnik o uvjetima za vatrogasne pristupe - 35/94, 55/94, 142/03,
2. Pravilnik o sustavima za dojavu požara - 56/99,
3. Pravilnik o hidrantskoj mreži - 18/06
4. Pravilnik o uvjetima za postupanje s otpadom - 123/97, 112/01,
5. Pravilnik o tehničkim normativima za projektiranje i izvođenje završnih radova u građevinarstvu - 21/90, 53/91
6. Pravilnik o najviše dopuštenim razinama buke u sredini u kojoj ljudi rade i borave - 145/04,
7. Pravilnik o tehničkim mjerama i uvjetima za zvučnu zaštitu zgrada - 35/70,
8. Tehnički propis za sustave zaštite od djelovanja munje na građevinama - 87/08,
9. Pravilnik o tehničkim normativima za električne instalacije niskog napona - 53/88, 53/91, 5/02,
10. Pravilnik o hrvatskim standardima za električne instalacije u zgradama - 68/88,
11. Tehnički propis o uštedi toplinske energije i toplinskoj zaštiti u zgradama - 79/05, 155/05, 74/06.
12. Tehnički propis za dimnjake u građevinama - 3/07,
13. Tehnički propis o sustavima ventilacije, djelomične klimatizacije i klimatizacije zgrada - 3/07
14. Tehnički propis za zidane konstrukcije - 1/07
15. Tehnički propis za prozore i vrata - 69/06
16. Odluka o popisu normi bitnih za primjenu Tehničkog propisa za prozore i vrata - 69/06
17. Tehnički propis za betonske konstrukcije - 101/05, 85/06, 64/07
18. Tehnički propis za cement za betonske konstrukcije - 64/05, 74/06
19. Tehnički propis za drvene konstrukcije - 121/07
20. Tehnički propis za čelične konstrukcije Narodne novine 112/08
21. Pravilnik o suglasnosti za započinjanje obavljanja djelatnosti građenja - 43/09
22. Zakon o građevnim proizvodima - 86/08
23. Zakon o normizaciji - 163/03
24. Pravilnik o tehničkim dopuštenjima za građevne proizvode - 103/08
25. Pravilnik o ocjenjivanju sukladnosti, ispravama o sukladnosti i označavanju građevnih proizvoda - 103/08
26. Zakon o tehničkim zahtjevima za proizvode i ocjeni sukladnosti - 158/03
27. Tehnički propis o sustavima grijanja i hlađenja zgrada - 110/08
28. Tehnički propis o racionalnoj uporabi energije i toplinskoj zaštiti u zgradama Narodne novine 110/08

Zaštita od požara

1. Nomenklatura zaštite od požara U.J1.001
2. Ispitivanje materijala i konstrukcije U.J1.010
priprema uzoraka za određivanje kalorične moći U.J1.020
3. Požarno opterećenje U.J1.030
4. Određivanje brzine širenja plamena U.J1.060
5. Razvoj požara u ispitnim pećima za konstrukcije U.J1.070
6. Ispitivanje otpornosti krovnih pokrivača protiv djelovanja požara izvana U.J1.140
7. Ispitivanje otpornosti dimnjaka protiv požara U.J1.170
8. Ispitivanje otpornosti ventilacijskih kanala protiv požara U.J1.172
9. Zaštitne mjere pri protupožarnim ispitivanjima U.J1.190
10. Mjerenje temperature na neizloženoj strani konstrukcije U.J1.200

UREĐ OVLASŢENOG ARHITEKTA

11. Simboli za tehničke sheme U.J1.220
12. Tipovi konstrukcija prema njihovoj unutrašnjoj otpornosti protiv požara U.J1.240
13. Evakuacija iz objekata u slučaju požara - Life Safety Code (101) NFPA
14. Austrijske smjernice TRVB 100, 126, HRN DIN 4102 dio 1-18

Ušteda energije i toplinska zaštita

1. Metode proračuna koeficijenta prolaza topline u zgradama U.J5.510
2. Metode proračuna difuzije vodene pare u zgradama U.J5.520
3. Metode proračuna karakteristika toplinske stabilnosti vanjskih građevinskih konstrukcija zgrada za ljetni period U.J5.530
4. Toplinska tehnika u građevinarstvu
5. Tehnički uvjeti za projektiranje i građenje zgrada U.J5.600

Zaštita od buke

1. Akustika u građevinarstvu.
2. Tehnički uvjeti za projektiranje i građenje zgrada U.J6.201
3. Akustika u građevinarstvu.
4. Standardne vrijednosti za ocjenu zvučne izolacije U.J5.151
5. Akustika u građevinarstvu.
6. Metode izražavanja zvučne izolacije jednim brojem U.J5.153

OSTALA REGULATIVA

1. HRN DIN 4102 dio 1-18
2. Zaštita telekomunikacijskih vodova od neposrednog dodira s elektroenergetskim vodovima (PTT Vjesnik br. 3/77)
3. Uputstvo o izradi telefonskih instalacija i uvoda (ZJ PTT 1974)

Kristijan Vojnić
dipl. ing. arh.
Ovlašteni arhitekt
UREĐ OVLASŦENOG
ARHITEKTA
Zagreb

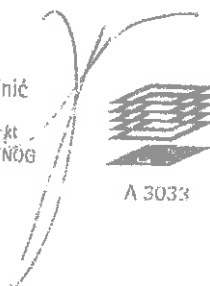

INVESTITOR

IDRO d.o.o.
Polačišće 11
23000 ZADAR

PROJEKTANT

URED OVLAŠTENOG ARHITEKTA
Valdecova 5
10000 Zagreb

GRAĐEVINA

Jedinica A1 – poluugrađena građevina
Ugljan, Otok Ugljan

MJESTO GRADNJE

dio k.č. 1316/1, 1316/2, 1316/4, 1316/5
k.o. Ugljan

FAZA

IDEJNI PROJEKT
za ishođenje Rješenja o uvjetima građenja

BROJ PROJEKTA

22/10-1

GLAVNI PROJEKTANT

Kristijan Vojnić, dipl.ing.arh.

AUTOR IDEJNOG RJEŠENJA

Ante Šime Andrović, B. Arch.

DATUM

Siječanj, 2011.

SADRŽAJ ELABORATA:

A. OPĆI DIO

1. Rješenje o otvaranju ureda ovlaštenog arhitekta
2. Rješenje o upisu u imenik ovlaštenih inženjera
3. Vlasnički listovi
4. Izvod iz zemljišnih knjiga / kopija katastarskog plana
5. Geodetski elaborat (ovjerena PGP-a)

B. TEKSTUALNI DIO

Izjava projektanta o usklađenosti projekta sa zakonskim aktima

1. Uvod
2. Oblik i veličina građevinske čestice, obuhvat zahvata u prostoru
3. Namjena građevine
4. Veličina i površina građevine
5. Smještaj građevina na parceli
6. Oblikovanje građevine
7. Uređenje građevne čestice
8. Priklučenje građevne čestice na prometnu i komunalnu infrastrukturu
9. Način sprečavanja nepovoljnih utjecaja na okoliš
10. Zaštita od požara
11. Zaštita od sunca, toplinska zaštita, zaštita od buke i vibracija
12. Određivanje potreba za parkiranjem
13. Priklučenje na komunalnu infrastrukturu

C. GRAFIČKI PRILOZI

1.	Situacija na posebnoj geodetskoj podlozi	1:500
2.	Situacija	1:200
3.	Tlocrti: prizemlja, kata	1:100
4.	Tlocrt krovšta	1:100
5.	Presjeci: 1-1, 2-2	1:100
6.	Pogledi: S-I, S-Z, J-I, J-Z	1:100
7.	Shema obujma	1:200
8.	Izračun obujma	-

1. Uvod

Investitor Idro d.o.o. želi izgraditi stambenu građevinu do 400m², poluugrađenog tipa sa jednom stambenom jedinicom, koja je dio od ukupno 9 zasebnih zahtjeva za ovo područje.

Prema važećem prostornom planu Zadarske županije PPUO Preko, te UPU za dio k.o. Ugljan – GP Batalaža-Ugljan-Čeprijanda – područje Soline-Stipanić-Pešun (Sl. glasnik Općine Preko 4/05 i 4/07), predmetna čestica nalazi se u zoni mješovite pretežno stambene namjene M2 – u izgrađenim i neizgrađenim dijelovima građevnog područja naselja, unutar zone zaštićenog obalnog pojasa 70m.

Prema čl.86 predmetnog UPU-a, za izgradnju poluugrađene stambene građevine tipa obiteljska kuća unutar zone M2 određeni su slijedeći uvjeti: min. površina građevinske parcele iznosi 300m², $K_{ig} = 0,4$, $K_{is} = 0,8$, najveći dozvoljeni br. nadzemnih etaža 2+Pot sa max. visinom građevine $h=9m$, te maksimalnom građ. bruto površinom $GBP=400m^2$.

2. Oblik i veličina građevne čestice, obuhvat zahvata u prostoru

Novonastala čestica je površine 305 m², formirat će se od dijelova k.č. 1316/1, 1316/2, 1316/4, 1316/5.

Čestica je relativno pravilnog oblika pravokutnika – širine cca 16,6m, te prosječne duljine cca 19m, orijentirana u smjeru sjeveroistok-jugozapad.

Predmetna čestica ima pristup do javno-prometne površine novim pristupnim putem istočno od parcele, što je prikazano u predmetnoj PGP-i, te također i u posebnoj PGP-i za cestu kao zaseban zahtjev.

3. Namjena građevine

Namjena građevine je stambena: obiteljska kuća kao jedna stambena jedinica.

4. Veličina i površina građevine

BRUTTO POVRŠINE:

PRIZEMLJE:	$88,90 + 17,11 \times 0,25 = 93,17 \text{ m}^2$
KAT:	50,98 m ²
brutto ukupno:	144,15 m²

5. Smještaj građevine na parceli

Položaj zgrade ucrtan je na grafičkom prilogu Situacije i Situacije na posebnoj geodetskoj podlozi. Kuća je tip poluugrađene građevine koja se sjeverozapadnom stranom nalazi na međi građevne čestice koja će se formirati od k.č.1316/1, 1316/2, 1316/4, 1316/5 i na toj strani se naslanja na susjednu građevinu A2, a sa ostalih strana ima neizgrađeni prostor.

6. Oblikovanje građevine

Stambena građevina se sastoji od prizemlja i kata.

Krov je jednostrešan s pokrovom od crijepa (kupa kanalica ili sl.).

Najveća visina građevine od površine konačno zaravnatog terena iznosi 6.66 m.

Pročelje je žbukano svijetlom žbukom i djelomično obloženo klesanim kamenom ortogonalnog uzorka varijabilnih veličina sa svjetlim fugama.

Prozori i balkonska vrata su iz pvc stolarije, unutarnja stolarija je drvena.

Zaštita od sunca riješena je kliznim pomičnim alu griljama i venecijanerima (vidi pogleda).

7. Uređenje građevinske čestice

Teren je u nagibu manje od 1%.

Parkiralište (nenatkriveno) za vozila nalazi se na parceli na jugoistočnom dijelu, a sa pristupne ceste uređen je pristup samom objektu.

Ograđeni prostor za privremeno odlaganje kućnog otpada lako je pristupačan sa javne površine, te zaklonjen od direktnog pogleda sa ceste.

Prostor između građevinske i regulacijske linije uređen je kao ukrasni vrt sa autohtonim zelenilom, kao i veći dio terena oko objekta što iznosi više od min. propisanih 30% ukupne površine parcele.

Zid prema susjedima je bez otvora do pune visine etaže od masivnog materijala, čija konstrukcija zadovoljava protupožarne uvjete.

8. Priklučenje na javnu prometnu i komunalnu infrastrukturu

Kolno-pješački pristup do parcele je organiziran novom pristupnom cestom na jugoistočnoj strani parcele, širine 5,0 m, koja zadovoljava minimalne uvjete osnovne prometne mreže predviđene ovim planom.

Građevina će biti priključena na naponsku mrežu prema uvjetima elektrodistributera. Za predmetni novoprojektirani objekt ukupna vršna električna snaga je predviđena od **7,36 kW** (jednofazna).

Građevina će biti priključena na postojeću vodoopskrbnu infrastrukturnu mrežu prema uvjetima nadležnih tijela.

Priključak vode biti će obrađen glavnim projektom.

Odvodnja otpadnih voda riješit će se putem kanalizacijskih cjevovoda koje će se uskladiti sa postojećim i budućim infrastrukturnim instalacijama, tj. prema posebnim uvjetima nadležnih tijela.

Grijanje objekta je lokalno – klima jedinicama, budući da će se zgrada koristiti uglavnom tijekom ljetnog perioda.

9. Način sprječavanja nepovoljna utjecaja na okoliš

U odnosu na svoju namjenu obiteljska kuća nije poseban zagađivač okoliša.

Sve otpadne vode trebaju zadovoljiti uvjete pravilnika o kvaliteti otpadnih voda

Otpadne tvari (smeće) će se privremeno smještati u posudu - kontejner na parceli u blizini javne prometne površine, a zatim odvoziti u najbliži javni pogon za reciklažu ili odlagalište otpada, u skladu sa komunalnim redom općine Preko.

10. Zaštita od požara

Vatrogasni pristup za obiteljsku kuću nije potrebno osigurati prema članku 1a. Pravilnika o izmjenama i dopunama Pravilnika o uvjetima za vatrogasne pristupe. Najbliža vatrogasna postaja se nalazi u Preku. Kao požarni put služi prometnica na sjeveroistočnoj strani parcele.

VATROOTPORNOST KONSTRUKCIJE

Nosiva konstrukcija objekta je klasična sa zidanim nosivim zidovima od blok opeke dok su stropne kao i krovna ploča izvedene iz armiranog betona. Konstrukcija je dodatno ukrućena horizontalnim i vertikalnim AB serklažima.

Međukatna konstrukcija je iz arm. - betonskih monolitnih ploča.

Na predmetnom objektu su svi prostori na kojima ljudi borave visine manje od 4 metra od okolnog terena, te posebni vertikalni evakuacijski koridori nisu potrebni, budući su sve prostorije opremljene prozorima i/ili balkonskim vratima preko kojih je omogućena evakuacija.

Otpornost nosivih konstrukcija predmetne građevine prema požaru određena je sukladno važećoj normi **HRN DIN 4102 dio 4**.

Nosivu konstrukciju (postojeću) čine zidovi od šuplje blok opeke 25cm sa AB serklažima, vatrootpornosti veće od F 180 (jednostrano izloženi požaru) uz faktor iskorištenja $\alpha=1,0$. Nenosivi pregradni zidovi izvest će se od opeke debljine 10 cm s obostranom žbukom klase vatrootpornosti F90.

Tijekom vremena određenog usvojenim vatrootpornostima osigurano je da se u slučaju požara očuva nosivost konstrukcije građevine i omogući da osobe neozlijeđene napuste građevinu, odnosno da se omogući njihovo spašavanje.

11. Zaštita od sunca, toplinska zaštita, zaštita od buke i vibracija

Osnovnu zaštitu od sunca predstavljaju pomične/klizne vanjske aluminijske grilje i venecijaneri.

Prozori i sva ostakljenja izvesti će se kvalitetnoj PVC stolariji ostakljeni dvostrukim IZO staklom.

Sve konstrukcije istaka i prodora kroz toplinski izolirane pregrade (toplinski mostovi) bit će toplinski izolirani s vanjske strane slojem toplinske izolacije s odgovarajućim završnim zaštitnim slojem kako bi se spriječila pojava neželjenog kondenzata na unutarnjim površinama pregrada.

Sve obodne konstrukcije predviđene su tako da se postižu zadovoljavajuće vrijednosti toplinske zaštite, da konstrukcije izložene velikim temperaturnim promjenama budu stabilne, te da unutar sastava obodnih konstrukcija ne dolazi do stvaranja neželjenog kondenzata vodene pare.

U svrhu cjelovite zaštite od buke i vibracija svi vanjski prozori i vrata izvesti će se od PVC šupljih profila sa dvije šuplje komore ostakljeni dvostrukim IZO-staklom.

12. Određivanje potreba za parkiranjem

Prostornim planom općine Preko i predmetnim UPU-om za navedeno građevinsko područje određen je minimum jedno parkirališno mjesto po stambenoj jedinici.

Na parceli je osigurano 1 parkirališno mjesto (PM).

~~~~~

POSEBNA GEODETSKA PODLOGA

Mjerilo 1: 1000

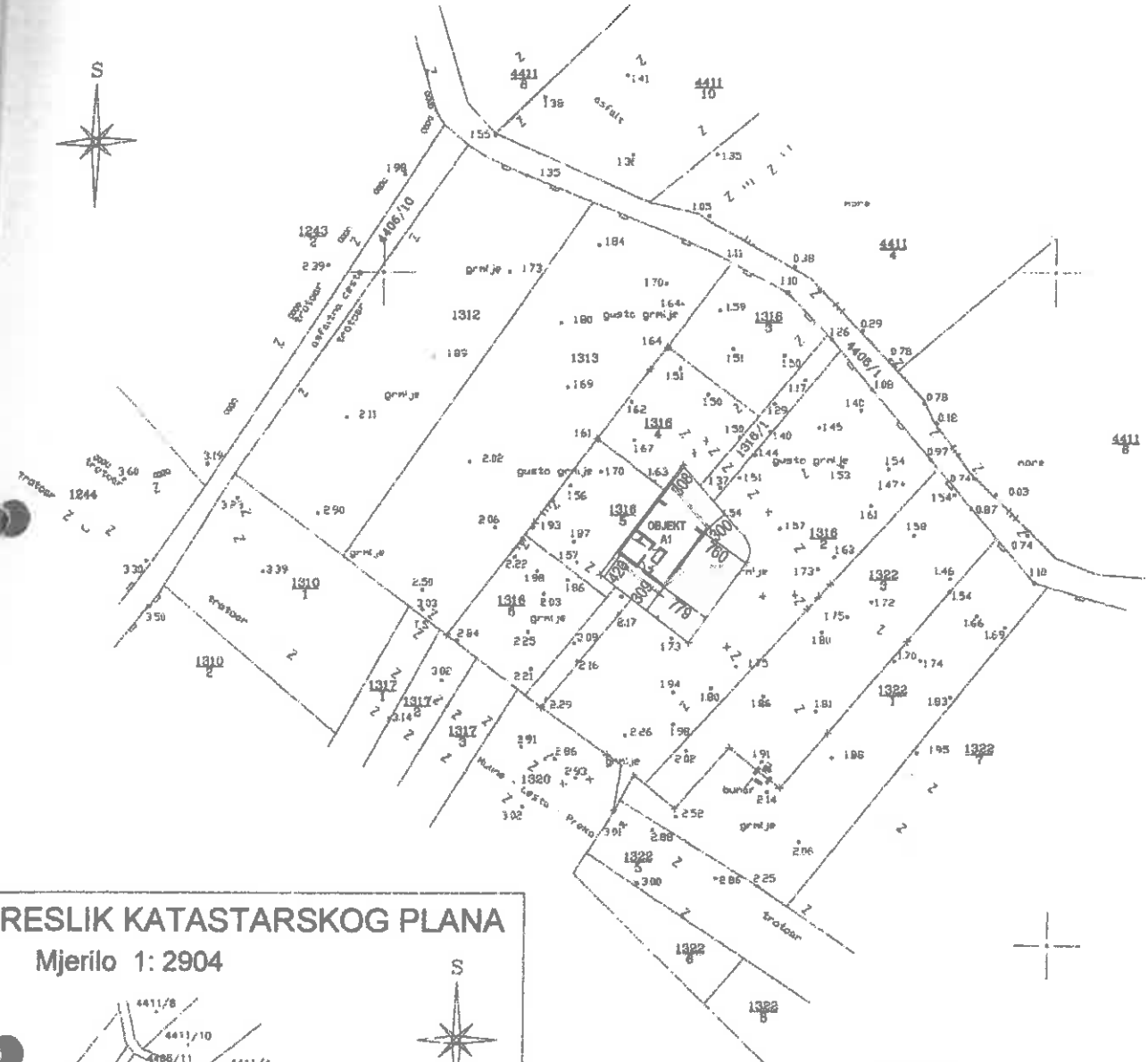

PRESLIK KATASTARSKOG PLANA  
Mjerilo 1: 2904



- LEGENDA:**
- katastarske parcele
  - postojeće stanje
  - prijedlog diobe
  - boja
  - točke uklopa

| č.zem.     | m <sup>2</sup> | naručitelj elaborata |
|------------|----------------|----------------------|
| dio 1316/1 | 57             | IDRO d.o.o.          |
| dio 1316/2 | 180            |                      |
| dio 1316/4 | 16             |                      |
| dio 1316/5 | 52             |                      |
| Σ =        | 305            |                      |

pravne pristojbe: 110,00 kn

br. 1: 20,00 kn

br. 2: \_\_\_\_\_

br. 57: 90,00 kn

Radnja: \_\_\_\_\_  
stina Pavlović, dipl.ing.geod.

U Zadru, 07.05.2011.god.

Ovjerava:  
Srećko Lučin dipl.inž.geod.

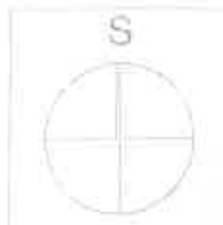

|                                                                |                                         |                         |                       |
|----------------------------------------------------------------|-----------------------------------------|-------------------------|-----------------------|
| <b>URED OVLAŠTENOG ARHITEKTA</b>                               |                                         | Projektant:             | Kristijan Vojnić, dia |
| <small>Ured ovlaštenog arhitekta Kristijan Vojnić, dia</small> |                                         | Autor idejnog rješenja: | Arh. Ambrož D. Arch   |
| <b>INVESTITOR:</b>                                             | IDRO D.O.O.                             |                         |                       |
| <b>GRAĐEVINA:</b>                                              | JEDINICA - POLUOGRADJENA GRAĐEVINA - A1 |                         |                       |
| <b>LOKACIJA:</b>                                               | UGLJAN, K.O. UGLJAN                     |                         |                       |
| <b>PROJEKT:</b>                                                | IDEJNI PROJEKT                          |                         |                       |
| <b>SADRŽAJ:</b>                                                | GEODETSKA PODLOGA 1:500                 |                         |                       |

Kristijan Vojnić  
 dipl. ing. arh.  
 Ovlašteni arhitekt  
 URED OVLAŠTENOG  
 ARHITEKTA  
 Zagreb



A 3033

Skup: 12/2010  
 22/10-1  
 L-10/09  
 01.3



LOKACIJA - JEDINICA A1 1:500

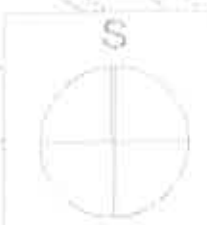

|                                                                                  |  |                                                |
|----------------------------------------------------------------------------------|--|------------------------------------------------|
| <b>URED OVLAŠTENOG ARHITEKTA</b><br><small>Ulica Matije Gupca 24, Zagreb</small> |  | Projektant: Kristijan Vojnić, ing.             |
| INVESTITOR: IDRO D.O.O.                                                          |  | Autor idejnog rješenja: Anja Andrović, D. Arh. |
| GRAĐEVINA: JEDINICA - POLUUGRAĐJENA GRAĐEVINA - A1                               |  |                                                |
| LOKACIJA: UGLJAN, K.O. UGLJAN                                                    |  |                                                |
| PROJEKT: IDEJNI PROJEKT                                                          |  |                                                |
| SADRŽAJ: LOKACIJA                                                                |  |                                                |

Kristijan Vojnić  
dipl. ing. arh.  
Ovlašteni arhitekt  
URED OVLAŠTENOG  
ARHITEKTA  
Zagreb



A 3033

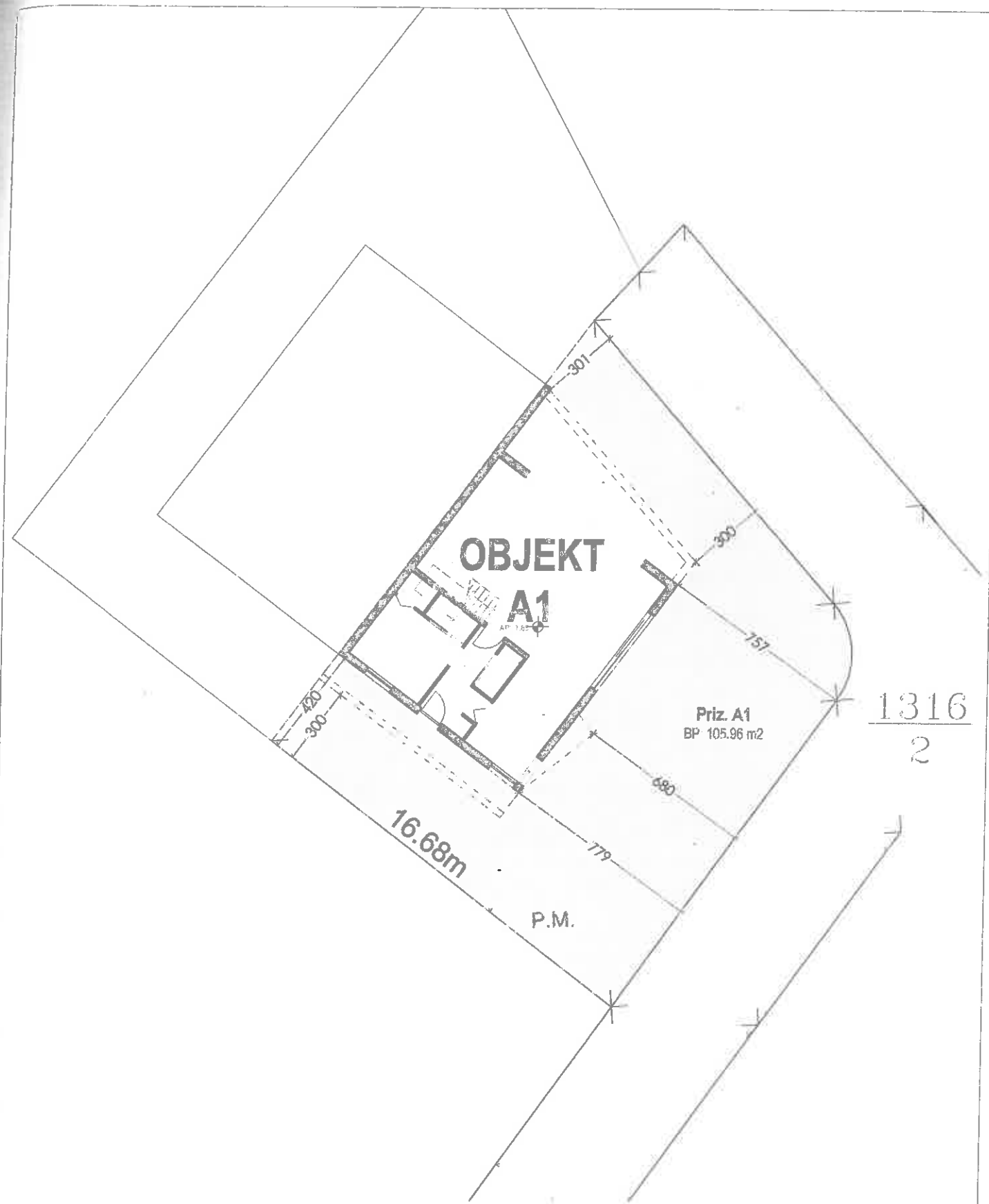

SITUACIJA 1 1:200

|                                                            |                                           |                                                                                                     |                                                                                       |
|------------------------------------------------------------|-------------------------------------------|-----------------------------------------------------------------------------------------------------|---------------------------------------------------------------------------------------|
| <b>URED OVLAŠTENOG ARHITEKTA</b>                           |                                           | Projektant: Kristijan Vojnić, dia                                                                   |                                                                                       |
| Kristijan Vojnić, ovlaštenu arhitekt - Valdecova 5, ZAGREB |                                           | Autor Idejnog Rješenja: Ante Andrović B. Arch.                                                      |                                                                                       |
| <b>INVESTITOR:</b>                                         | IDRO D.O.O.                               | Kristijan Vojnić<br>dipl. ing. arh.<br>Ovlaštenu arhitekt<br>URED OVLAŠTENOG<br>ARHITEKTA<br>Zagreb |  |
| <b>GRAĐEVINA:</b>                                          | POLUUGRAĐJENA GRAĐEVINA - OBITELJSKA KUĆA |                                                                                                     |                                                                                       |
| <b>LOKACIJA:</b>                                           | UGLJAN, K.O. UGLJAN                       |                                                                                                     |                                                                                       |
| <b>PROJEKT:</b>                                            | IDEJNI PROJEKT                            |                                                                                                     |                                                                                       |
| <b>SADRŽAJ:</b>                                            | SITUACIJA                                 |                                                                                                     |                                                                                       |
|                                                            |                                           | Datum: 12/2010                                                                                      | TD: 22/10-1                                                                           |
|                                                            |                                           | ZDF: L-10/09                                                                                        | MAPA: 1                                                                               |
|                                                            |                                           |                                                                                                     | LIST: 01.5                                                                            |



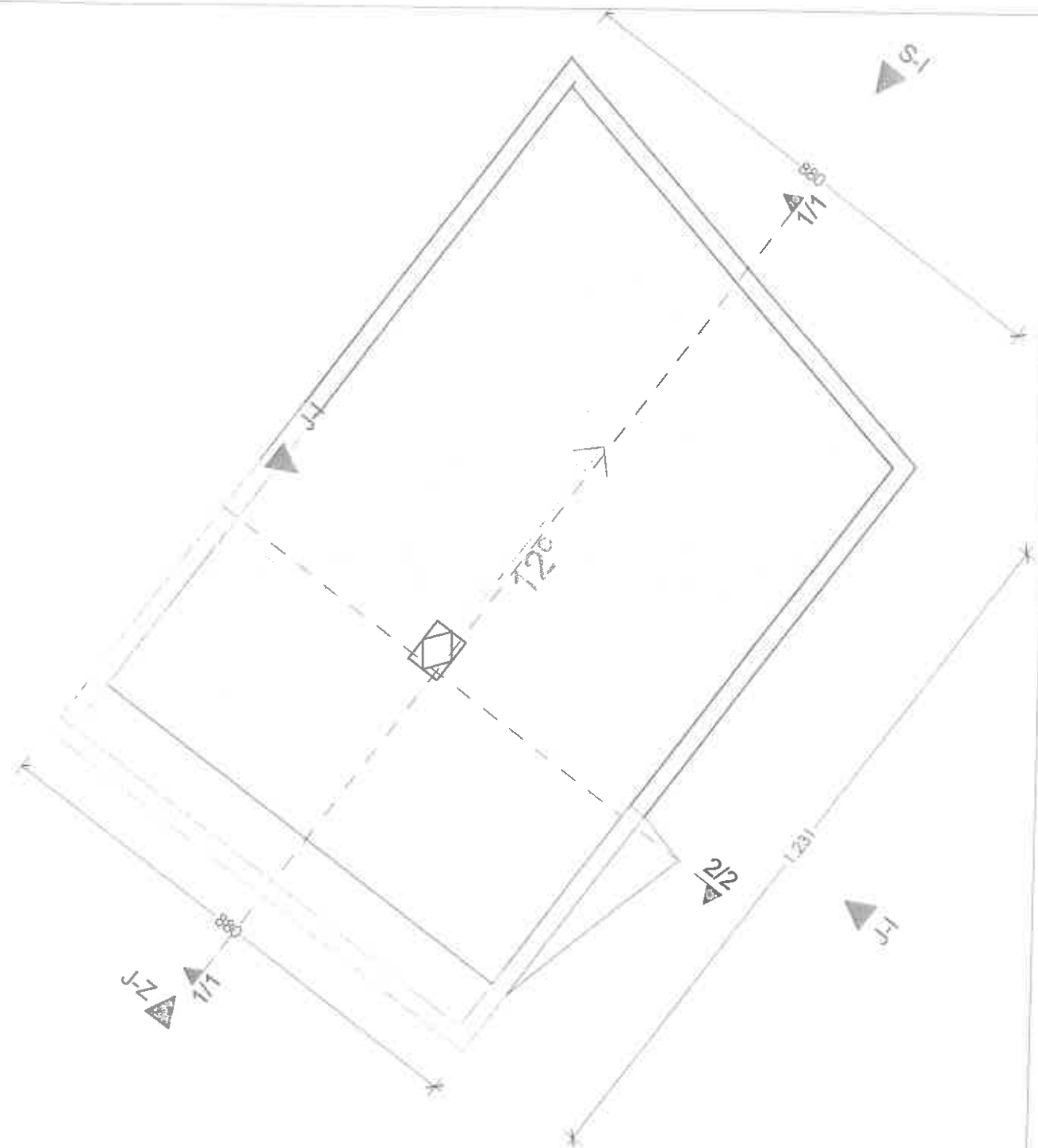

2 KROV - A1 1 luv

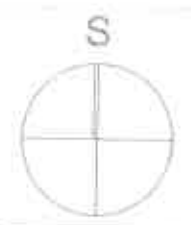

|                                                      |                                            |                                                |             |
|------------------------------------------------------|--------------------------------------------|------------------------------------------------|-------------|
| <b>URED OVLAŠTENOG ARHITEKTA</b>                     |                                            | Projektant: Kristijan Vojnić, dia              |             |
| Križan Vojnić, ovlašten arhitekt - Volosko 1, ZAGREB |                                            | Autor Idejnog Rješenja: Ante Andrović B. Arch. |             |
| INVESTITOR:                                          | IDRO D.O.O.                                | Kristijan Vojnić                               |             |
| GRADJEVINA:                                          | POLUUGRADJENA GRADJEVINA - OBITELJSKA KUĆA | dipl. ing. arh.                                |             |
| LOKACIJA:                                            | UGLJAN, K.O. UGLJAN                        | Ovlašteni arhitekt                             |             |
| PROJEKT:                                             | IDEJNI PROJEKT                             | URED OVLAŠTENOG ARHITEKTA Zagreb               |             |
| SADRŽAJ:                                             | TLOCRTI                                    | Datum: 12/2010                                 | TO: 22/10-1 |
|                                                      |                                            | ZOP: L-10/09                                   | 1 List 01.7 |

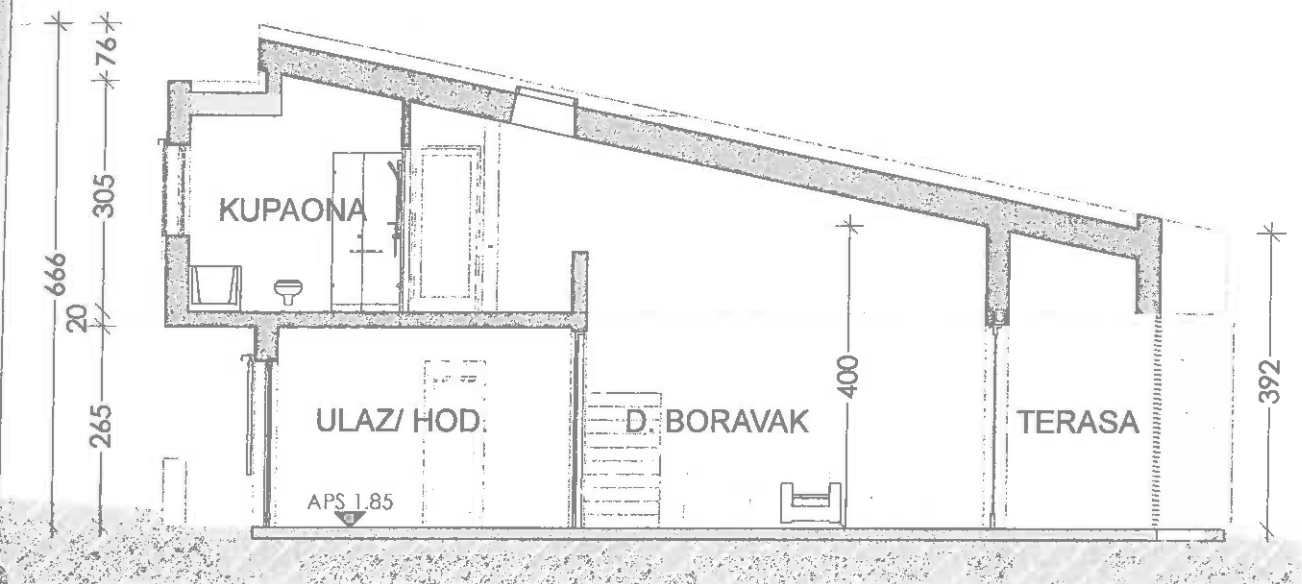

1/1 PRESJEK - A1 1:100

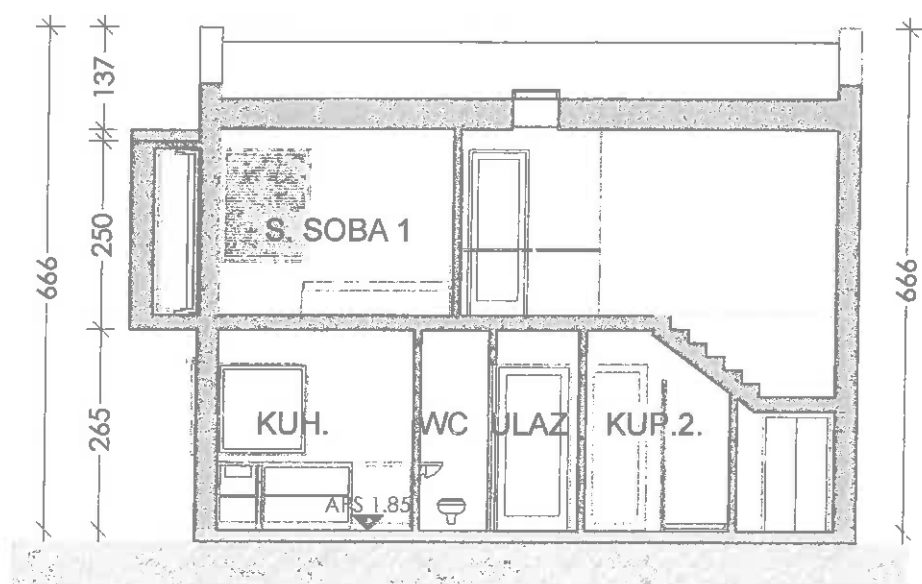

2/2 PRESJEK - A1 1:100

|                                                                                               |  |                                                                                                    |  |
|-----------------------------------------------------------------------------------------------|--|----------------------------------------------------------------------------------------------------|--|
| <b>URED OVLAŠTENOG ARHITEKTA</b><br>Kristijan Vojnić, ovlašten arhitekt - Valdecova 5, ZAGREB |  | Projektant: Kristijan Vojnić, dia                                                                  |  |
| INVESTITOR: IDRO D.O.O.                                                                       |  | Autor Idejnog Rješenja: Ante Andrović B. Arch.                                                     |  |
| GRAĐEVINA: POLUUGRAĐJENA GRAĐEVINA - OBITELJSKA KUĆA                                          |  | Kristijan Vojnić<br>dipl. ing. arh.<br>Ovlašten arhitekt<br>URED OVLAŠTENOG<br>ARHITEKTA<br>Zagreb |  |
| LOKACIJA: UGLJAN, K.O. UGLJAN                                                                 |  | A 3033                                                                                             |  |
| PROJEKT: IDEJNI PROJEKT                                                                       |  | Datum 12/2010 TD 22/10-1                                                                           |  |
| SADRŽAJ: PRESJECI - A1                                                                        |  | ZOP: L-10/09 MAPA 1 List 01.8                                                                      |  |

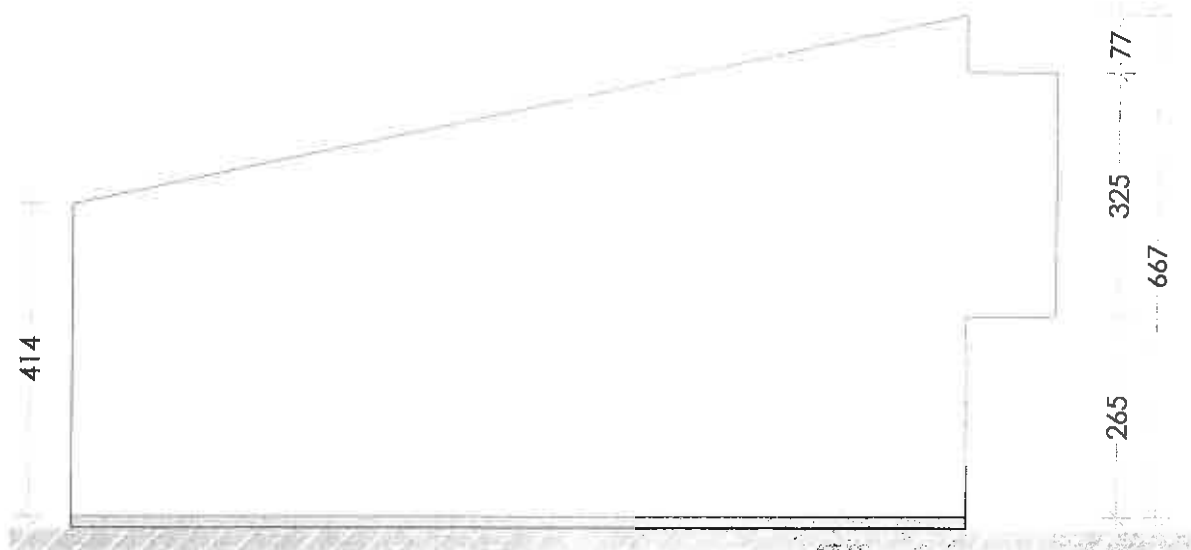

667



430

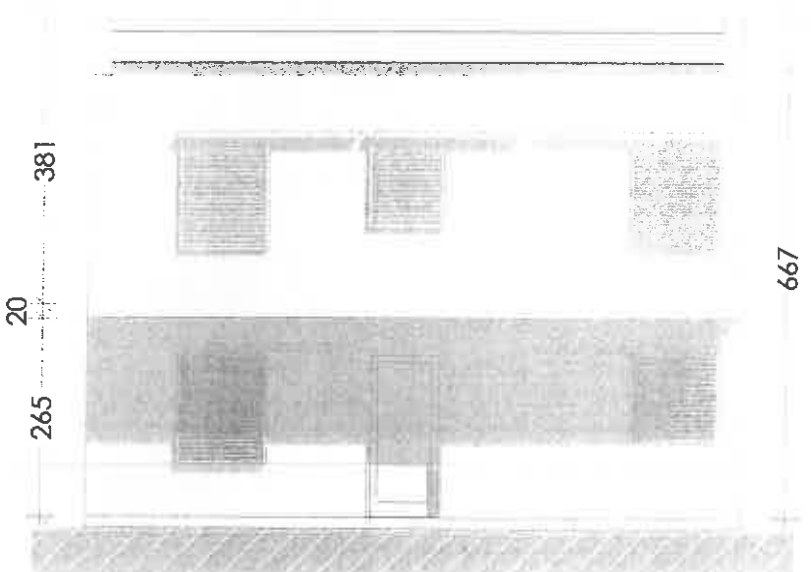

20

265

381

667

236

430

667

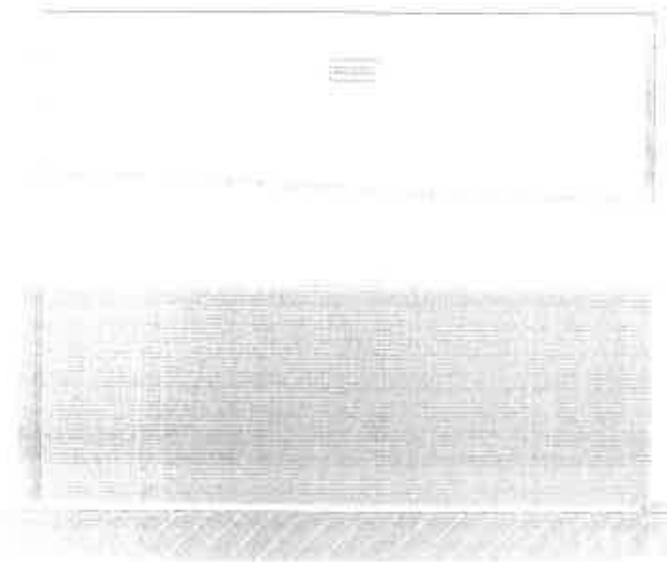

|                                                                                             |                                                              |                                                                                                      |
|---------------------------------------------------------------------------------------------|--------------------------------------------------------------|------------------------------------------------------------------------------------------------------|
| URED OVLAŠTENOG ARHITEKTA<br><small>Ured ovlaštenog arhitekta - Galjevića 5, ZAGREB</small> | Projektant:<br>Autor Idejnog Rješenja: Ante Andrović R. Arch | Kristijan Vojnić, dia                                                                                |
| INVESTITOR:                                                                                 | IDRO D.O.O.                                                  |                                                                                                      |
| GRAĐEVINA:                                                                                  | JEDINICA - POLUUGRAĐJENA GRAĐEVINA - A1                      |                                                                                                      |
| LOKACIJA:                                                                                   | UGLJAN, K.O. UGLJAN                                          |                                                                                                      |
| PROJEKT:                                                                                    | IDEJNI PROJEKT                                               |                                                                                                      |
| SADRŽAJ:                                                                                    | POGLEDI                                                      |                                                                                                      |
|                                                                                             |                                                              | Kristijan Vojnić<br>dipl. ing. arh.<br>Ovlašteni arhitekt/<br>URED OVLAŠTENOG<br>ARHITEKTA<br>Zagreb |
|                                                                                             |                                                              |                                                                                                      |
|                                                                                             |                                                              | A 3033                                                                                               |
|                                                                                             |                                                              | 22/10-1                                                                                              |
|                                                                                             |                                                              | 1 list 01.9                                                                                          |

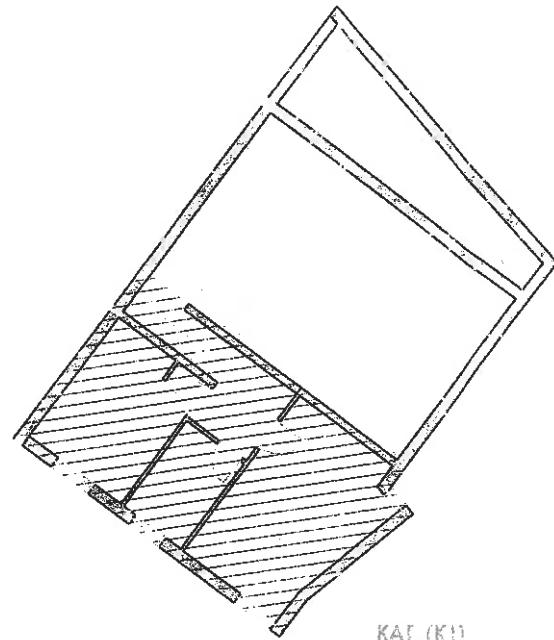

KAT (K1)  
BRP = 50,98 m<sup>2</sup>  
pros. V = 3,28 m  
O = 170,13 m<sup>3</sup>

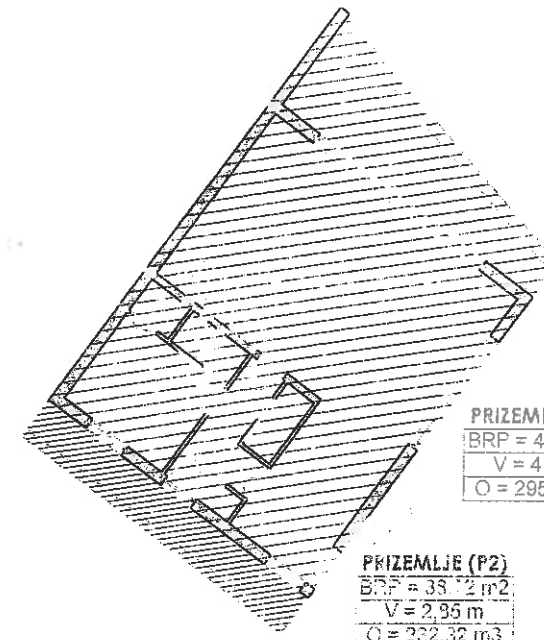



PRIZEMLJE (P1)  
BRP = 10,56 m<sup>2</sup>  
pros. V = 2,85 m  
O = 36,96 m<sup>3</sup>

PRIZEMLJE (P2)  
BRP = 35,12 m<sup>2</sup>  
V = 2,95 m  
O = 232,32 m<sup>3</sup>

PRIZEMLJE (P3)  
BRP = 49,28 m<sup>2</sup>  
V = 4,97 m  
O = 295,68 m<sup>3</sup>

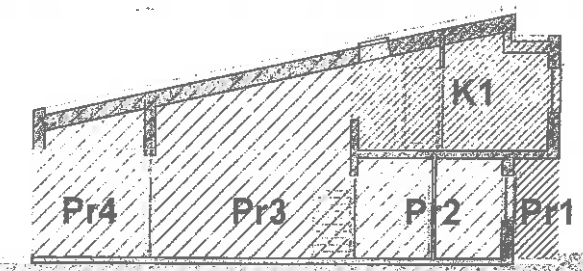
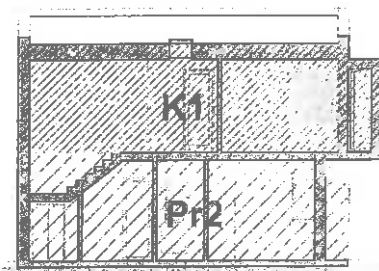
PRIZEMLJE (P4)  
BRP = 18,07 m<sup>2</sup>  
pros. V = 4,02 m  
O = 72,64 m<sup>3</sup>



|                                                                                         |                                                |                                                                                                     |                                                                                                 |
|-----------------------------------------------------------------------------------------|------------------------------------------------|-----------------------------------------------------------------------------------------------------|-------------------------------------------------------------------------------------------------|
| URED OVLAŠTENOG ARHITEKTA<br><small>Kristijan Vojnić, ovlaštenik broj: 14210/09</small> | Projektant:<br>Kristijan Vojnić, dia           | Kristijan Vojnić<br>dipl. ing. arh.<br>Ovlašteni arhitekt<br>URFD OVLAŠTENOG<br>ARHITEKTA<br>Zagreb | <br>A 3033 |
| INVESTITOR:<br>IDRO D.O.O.                                                              | Autor idejnog rješenja: Ante Andrović B. Arch. |                                                                                                     |                                                                                                 |
| GRADJEVINA:<br>JEDINIČA - POLUUGRAĐJENA GRAĐEVINA - A1                                  |                                                | Datum: 12/2010                                                                                      | 22110-1                                                                                         |
| LOKACIJA:<br>UGLIJAN, K.O. UGLJIAN                                                      |                                                | ZOP: L-10/09                                                                                        | 1. list 01.10                                                                                   |
| PROJEKT:<br>IDEJNI PROJEKT                                                              |                                                |                                                                                                     |                                                                                                 |
| SADRŽAJ:<br>HEME ZA IZRACUN OBUJMA                                                      |                                                |                                                                                                     |                                                                                                 |

# URED OVLAŠTENOG ARHITEKTA

Kristijan Vojnić, dipl.ing.arh. – Valdecova 5, 10000 Zagreb  
tel/fax: +385 1 2985 104 – gsm: +385 96 513321 – email

## IZRAČUN OBUJMA GRAĐEVINE A1, UGLJAN, : IDRO d.o.o.

Izračun je vezan uz grafički prilog - *Scheme za izračun obujma građevine.*

|                    | OZNAKA<br>VOLUMENA | POVRŠINA<br>m <sup>2</sup> | VISINA<br>m    | OBUJAM<br>m <sup>3</sup> |
|--------------------|--------------------|----------------------------|----------------|--------------------------|
| OBUJAM NOVOGRADNJE | <b>NOVOGRADNJE</b> |                            |                |                          |
|                    | <b>PRIZEMLJE:</b>  |                            |                |                          |
|                    | Pr1 (natkriveno)   | 10,56*                     | 1,00***        | 4,56                     |
|                    | Pr2                | 38,72                      | 2,85           | 110,35                   |
|                    | Pr3                | 49,28                      | 4,97 (prosjek) | 244,97                   |
|                    | Pr4 (terasa)       | 18,07*                     | 1,00***        | 12,07                    |
|                    | <b>KAT:</b>        |                            |                |                          |
| K1                 | 50,98              | 2,65                       | 135,10         |                          |
| <b>UKUPNO:</b>     |                    |                            |                |                          |
|                    |                    |                            | <b>507,05</b>  |                          |

### PREMA PRAVILNIKU:

O NAČINU UTVRĐIVANJA OBUJMA GRAĐEVINE ZA OBRAČUN KOMUNALNOG DOPRINOSA:

\* Članak 4. stavak (2). (natkriveni prolaz/terasa)

\*\* Članak 5. – U obujam građevine ne uračunavaju se:

- - balkoni i nenatkrivene terase,
- - otvorena vanjska stubišta i vanjske rampe,

\*\*\* Članak 5. - nadstrešnice ispred ulaza do 6 m<sup>2</sup> površine pod natkrivenog prostora (u slučaju veće natkrivene površine računa se samo razlika u površini)

**OBUJAM GRAĐEVINE ZA IZRAČUN KOMUNALNOG DOPRINOSA: 507,05 m<sup>3</sup>**



## ISKAZ MJERA ZA OBRAČUN VODNOGA DOPRINOSA

INVESTITOR<sup>1</sup>

NAZIV / IME I PREZIME: IDRO d.o.o. JMBG / MBS / MB: OIB: 28714184552

ADRESA: UGLJAN, MARINA UGLJAN bb PREBIVALIŠTE / SJEDIŠTE: POLAČIŠĆE 11 ZADAR 23000

OSOBA ZA KONTAKT: MARIO VASILJ TELEFONI ZA KONTAKT: mob: 098283761 ured: 023234363

E-POŠTA:<sup>3</sup> mario.vasilj@xnet.hrPROJEKTANT<sup>1</sup>

NAZIV / IME I PREZIME: Kristijan Vojnić, dipl.ing.arh. JMBG / MB: 2001975390032

ADRESA: VALDECOVA 5 Zagreb 10000 PREBIVALIŠTE / SJEDIŠTE: Zagreb

OSOBA ZA KONTAKT: Kristijan Vojnić TELEFONI ZA KONTAKT: 0915966307 01 2985104

E-POŠTA:<sup>3</sup> kristijan.vojnic@zg.t-com.hr

## PODACI O GRAĐEVINI

NAZIV: STAMBENA GRAĐEVINA DO 400 m2 - Ugljan (A1)

ADRESA: Ugljan b.b. K.O.:<sup>2</sup> UGLJAN K.Č.BR.:<sup>2</sup> dio k.c. 1316/1, 1316/2, 1316/4, i 1316/5.

GRAD / OPĆINA: Preko ŽUPANIJA: Zadarska

## ISKAZ MJERA (Upisati pune mjere nove građevine!)

|                                                   |          |        |                |
|---------------------------------------------------|----------|--------|----------------|
| Poslovne prostorije, osim proizvodnih pogona      | obujam   |        | m <sup>3</sup> |
| Stambene građevine za stalno stanovanje           | obujam   | 507,05 | m <sup>3</sup> |
| Stambene građevine za povremeno stanovanje        | obujam   |        | m <sup>3</sup> |
| Objekti društvenog standarda i religijski objekti | obujam   |        | m <sup>3</sup> |
| Proizvodni pogoni                                 | obujam   |        | m <sup>3</sup> |
| Prometnice                                        | površina |        | m <sup>2</sup> |
| Produktovodi                                      | duljina  |        | m              |
| Telekomunikacijske kanalizacije                   | duljina  |        | m              |
| Otvorene poslovne građevine                       | površina |        | m <sup>2</sup> |
| Druge otvorene građevine                          | površina |        | m <sup>2</sup> |

Potpis investitora

Kristijan Vojnić  
dipl. ing. arh.  
Ovlašteni arhitekt  
URED OVLAŠTENOG  
ARHITEKTA  
Zagreb



A 3033

Potpis projektanta

*Kristijan Vojnić*

<sup>1</sup> - Fizička osoba (koja nije građevinski poduzetnik) - ime, prezime, prebivalište i adresa, telefonski broj za kontakt, JMBG odnosno, MBS (matični broj stranca) ako ga želi dati.  
Fizička osoba koje je građevinski poduzetnik (obit ili trgovac pojedinac) ime, prezime, sjedište i poslovna adresa obrta, JMBG pod kojim obit posluje  
Pravna osoba - naziv iz sudskog registra, sjedište i poslovna adresa, MB iz Državnog zavoda za statistiku, brojevi telefona i ime osobe za kontakt

<sup>2</sup> - neobavezna rubrika ako je adresa gradnje iskazana ulicom i kućnim brojem

<sup>3</sup> - neobavezna rubrika

IDRO d.o.o.

POLAČIŠĆE 11 ZADAR 23000

ured 023 234363 mob. 098283761

(Podnositelj zahtjeva, adresa i br. telefona)

Mjesto Ugljan, k.o. UGLJAN

Datum 18/07/2011

ZAHTJEV ZA IZDAVANJE

PRETHODNE ELEKTROENERGETSKE SUGLASNOSTI

(zaokružiti potrebno):

**novi kupac**

**postojeći kupac :**

- za povećanje snage
- za promjenu na priključku
- za promjenu kategorije potrošnje
- za spajanje više obračunskih mjernih mjesta u jedno na istoj lokaciji
- za dijeljenje jednog obračunskog mjernog mjesta na veći broj na istoj lokaciji

Veza UGLJAN

U svrhu sagledavanja mogućnosti priključenja, određivanja tehničkih, ekonomskih i ostalih uvjeta priključenja građevine na mrežu i izgradnje građevine te uvjeta korištenja mreže u skladu sa Zakonom o energiji (NN 68/01 i 177/04), Zakonom o tržištu električne energije (NN177/04) i Općim uvjetima za opskrbu električnom energijom (NN14/06) dostavljamo podatke o kupcu koji se želi priključiti na vaše postrojenje :

1. Investitor/vlasnik građevine (ime i prezime/naziv pravne osobe i ovlaštenog potpisnika, te adresa):

IDRO d.o.o. POLAČIŠĆE 11 ZADAR 23000

JMBG/MB: OIB: 28714184552

2. Lokacija - adresa i broj katastarske čestice građevine :

Ugljan, Marina Ugljan b.b., dio k.c. 1316/1, 1316/2, 1316/4, 1316/5 k.o. UGLJAN

3. Vrsta i namjena građevine :

- stambena
- stambeno-poslovna
- poslovna
- gospodarska
- ostalo :

4. Namjena potrošnje (djelatnost) :

Obiteljska Kuca (jedna stambena jedinica)

5. Tražena ukupna priključna snaga (kW) : 7.36 kW

(Iskazuje se u kW zaokruženo na jednu decimalu. Za priključne snage do uključivo 30 kW, snaga se određuje prema tablici standardnog niza nazivnih struja limitatora.)

6. Kategorija potrošnje i tarifni model :

- KUĆANSTVO - plavi, bijeli, narančasti, crni  
 PODUZETNIŠTVO - plavi, bijeli, crveni, narančasti,  
 SREDNJI I VISOKI NAPON - bijeli  
 JAVNA RASVJETA - plavi

7. Predvidivo vrijeme priključenja: 06/2012

8. Vrsta priključka: 1F 3F

nadzemni podzemni

9. Podaci o postojećem kupcu (šifra obračunskog mjernog mjesta):

10. Predvidiva godišnja potrošnja el. energije 3000 kWh/god.

11. Način korištenja snage i energije :

kućanstvo :

- trajno  
- povremeno (vikendice i sl.)

poduzetništvo :

- trajno  
- sezonski (u kojim mjesecima)

12. Ostalo:

Podnositelj zahtjeva:

Zahtjevu se prilaže (zaokružiti priloženo) :

- 13) izvadak iz katastarskog plana s ucrtanom građevinom  
 14) opis i idejno rješenje zahvata u prostoru ili idejni projekt zahvata u prostoru  
15) izvadak iz DPU  
16) popis stambenih i/ili poslovnih jedinica u stambenoj i stambeno-poslovnoj zgradi s pripadajućim priključnim snagama uključujući i zajedničku potrošnju, u skladu s idejnim projektom  
17) popis značajnijih trošila s tehničkim karakteristikama i nazivnom snagom  
18) tehnički podaci o vlastitom izvoru napajanja  
19) punomoć za podnošenje zahtjeva u ime vlasnika/investitora  
20) \_\_\_\_\_  
21) \_\_\_\_\_  
22) \_\_\_\_\_