

SRETAN UGRIN, dipl. ing. strojarstva
Stalni sudski vještak za strojarstvo,
cestovni promet i motorna vozila
sretan.ugrin@gmail.com

TEHNIČKO VJEŠTVO
PROCJENE VRIJEDNOSTI LINIJE
ZA PUNJENJENE I PAKIRANJE MEDA
«SWIENTY»

POSLOVNI BROJ: 5 St-1762/2016-23

NARUČITELJ: DALMED d.o.o. u stečaju
- vlasnik automobila
- OIB: 47222053331
4. Gardijske 41
Kamen

STEČAJNI UPRAVITELJ: JOSIP HRGA
- OIB: 15662494844
Bihaćka 15/III
Split

Oznaka: 142-B/2020

Procjene vrijednosti linije za punjenje i pakiranje meda «Swienty»

Dana 31. siječnja 2020. godine oko 11³⁰ sati u pogonu poduzeća „Adriaticon“ d.o.o. u Gizdavcu kod Muća obavio sam izvid proizvodne linije za punjenje i pakiranje meda «Swienty» (Danska).

Tom prilikom pregledao sam dijelove navedene linije, utvrdio njeno opće stanje i tehnološke mogućnosti.

Josip Hrga kao imenovani stečajni upravitelj za „Dalmed“ d.o.o. zatražio je tehničko vještačenje radi utvrđivanja vrijednosti proizvodne linije za punjenje i pakiranje meda «Swienty».

Nakon pregleda proizvodne linije za punjenje i pakiranje meda daje se pismeni:

STRUČNI **NALAZ I MIŠLJENJE**

koji temeljim na:

- pregledu linije i njenih pojedinih sklopova,
- uvida u cijene na tržištu opreme i strojeva za punjenje i pakiranje meda,
- obavljenog razgovora u pogonu „Adriaticon“ d.o.o. s tehnologinjom za proizvodnju meda Ankicom Vujičić.

Linija za punjenje i pakiranje meda danskog proizvođača «Swienty» nalazi se u pogonu poduzeća „Adriaticon“ d.o.o. u mjestu Gizdavac, na adresi Prisike II. 15.

Prilikom izrade procjene za predmetnu liniju «Swienty» nije bila dostupna nikakva dokumentacija i prema saznanjima prehrambene tehnologinje Ankice Vujičić koja je bila nazočna izvidu navedena linija je u upotrebi najmanje 16 godina.

Cjelokupna linija sastoji se od sedam sastavnih dijelova:

1. rotacijski stol za staklenke – početak linije,
2. dnevno dobavni tank,
3. punilica,
4. čepilica,
5. etiketirka,
6. pokretna traka od tri dijela,
7. rotacijski stol za staklenke – završetak linije.

PRIKAZ LINIJE ZA PUNJENJE I PAKIRANJE MEDA «SWIENTY»

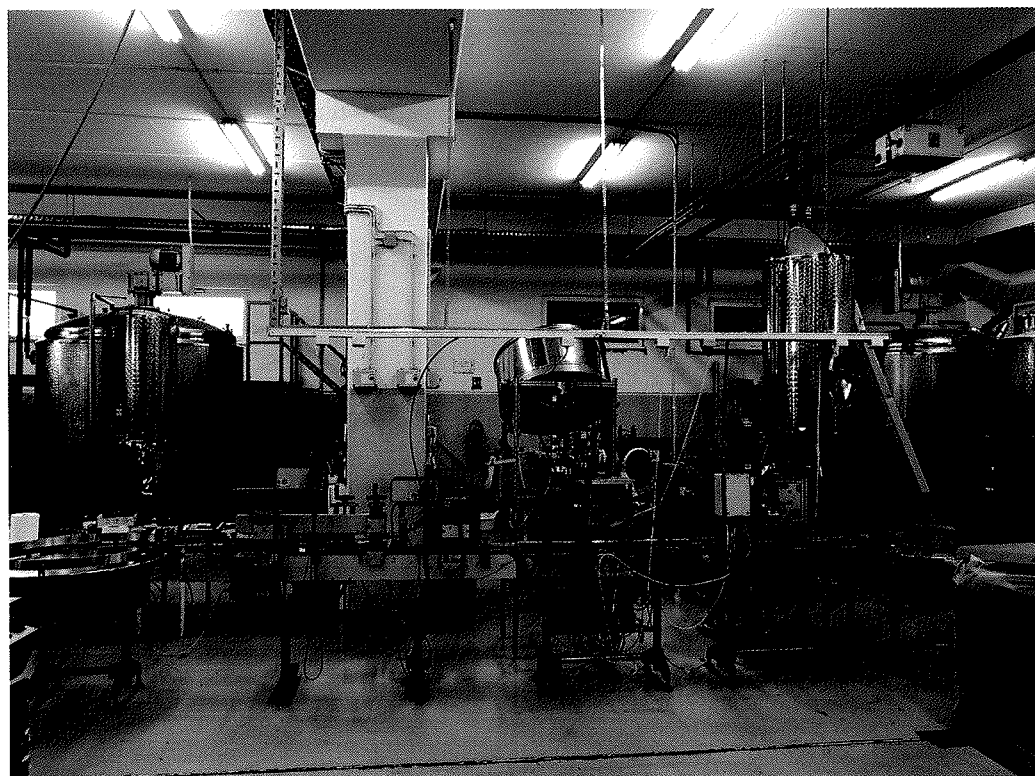
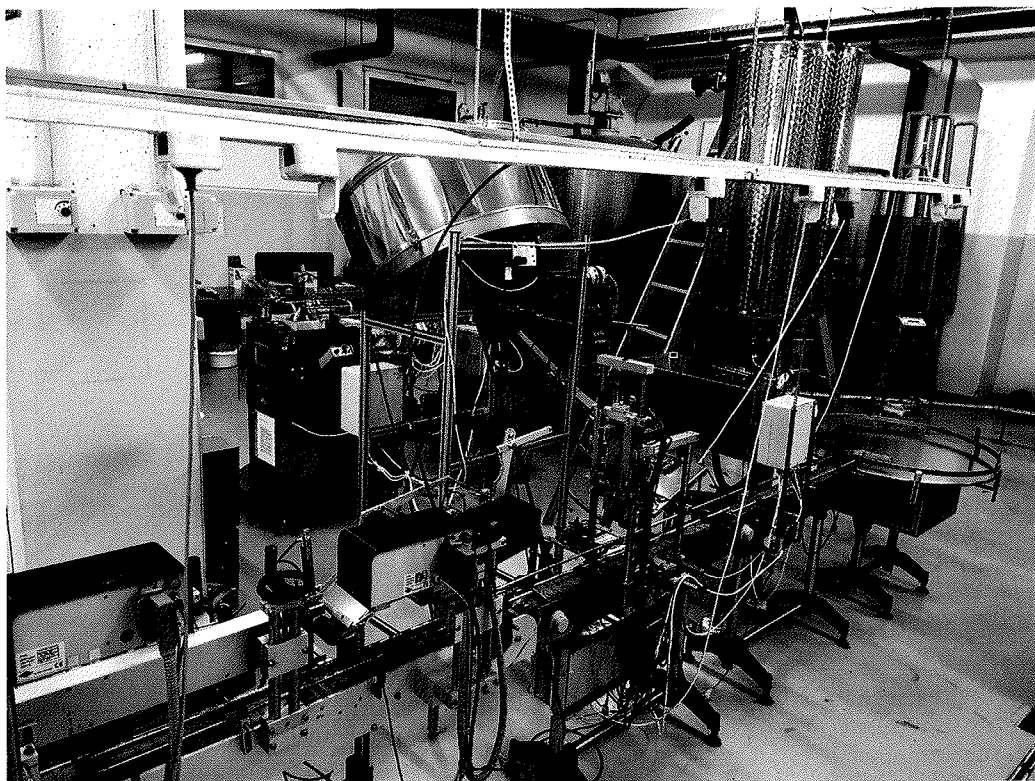

1. ROTACIJSKI STOL ZA STAKLENKE - «SWIENTY»



Kružni rotacijski stol promjera 100 cm izrađen je od nehrđajućeg čelika i može primiti oko 100 staklenki od 900 grama. Nije fiksiran i povišen je četveronožjem na visinu od 85 cm što mu omogućuje povezanost s pokretnom trakom kojom se staklenke kreću prema uređaju za punjenje. Uz pomoć obodnog prstena i graničnika staklenke se usmjeravaju prema početku pokretne trake.

1.1. PRIKAZ NOVONABAVNE CIJENE ZA DVA ROTACIJSKA STOLA



Rotating Table Jar Collecting Ø100cm.

Item no. 110775

EUR 4.233,00

EUR 3.386,40 excluding VAT

● Sorry, not in stock

1 **ADD TO BASKET**

Description Specifications Documents

Turn-table jar collecting

At the end of the filling line is this rotating table which collects the filled jars. From here they are taken to further processing (if needed).

Stainless steel

Punilica meda Classic, s automatskim rotostolom

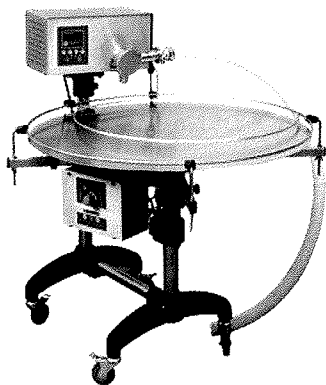

Like 0 Tweetaj Pinuj

Šifra:	W204002
OEM:	
Pitajte o proizvodu	
Stopa poreza	25 %
Cijena sa PDV:	27.400,00 kn
Zaliha	

Nakon stručnog tehničkog pregleda, uzimajući u obzir vremensku amortizacije i opće stanje opreme, smatram da je tržišna vrijednost (bez PDV-a) rotacijskog stola za staklenke kojeg je vlasnik «Dalmed» iz Splita, na dan procjene 11. veljače 2020. godine iznosila oko:

7.500,00 kuna

2. DNEVNO DOBAVNI TANK

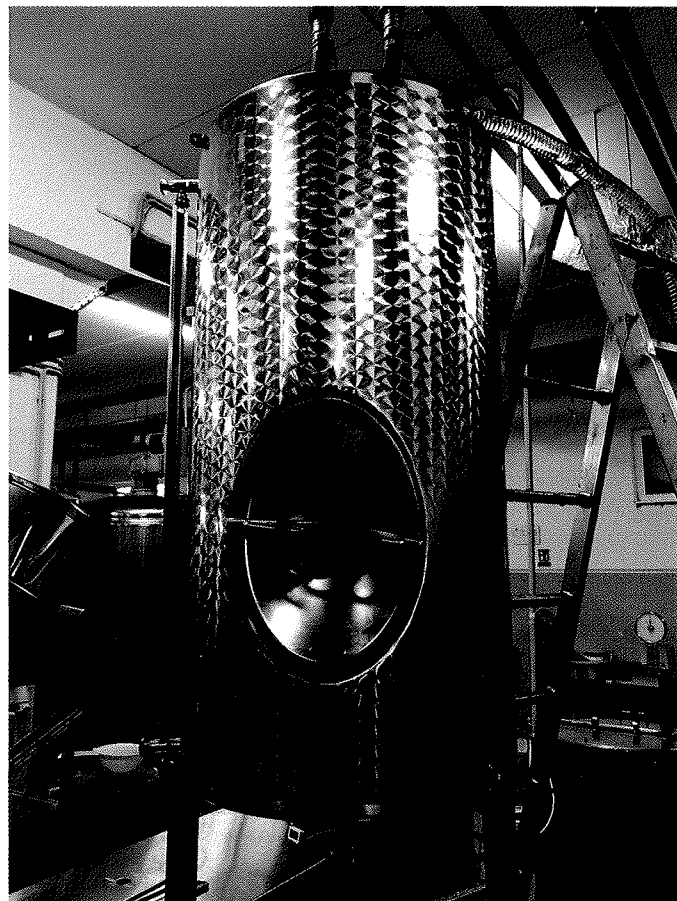
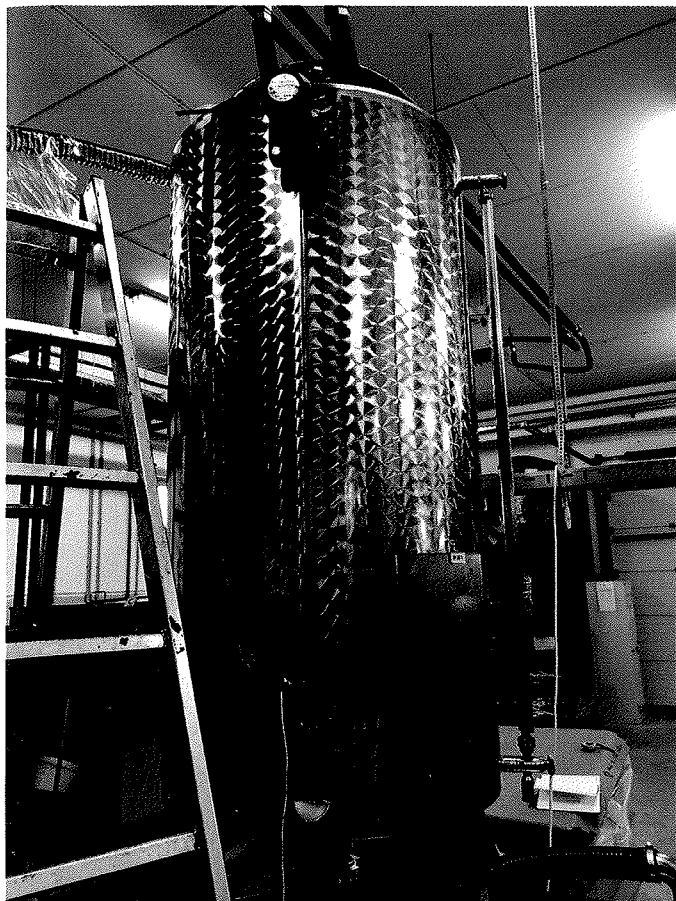

Spremnik za med kapaciteta 500 litara sastoji se od INOX posude i podnožja.

Cijena novih spremnika kreće se prema dostupnim cjenicima oko 3.000,00 kuna.

Nakon stručnog tehničkog pregleda, uzimajući u obzir vremensku amortizacije i opće stanje opreme, smatram da je tržišna vrijednost (bez PDV-a) spremnika – dnevno dobavnog tanka za med kojeg je vlasnik «Dalmed» iz Splita, na dan procjene 11. veljače 2020. godine iznosila oko:

1.500,00 kuna

3. PUNILICA MEDA U STAKLENKE - «SWIENTY»

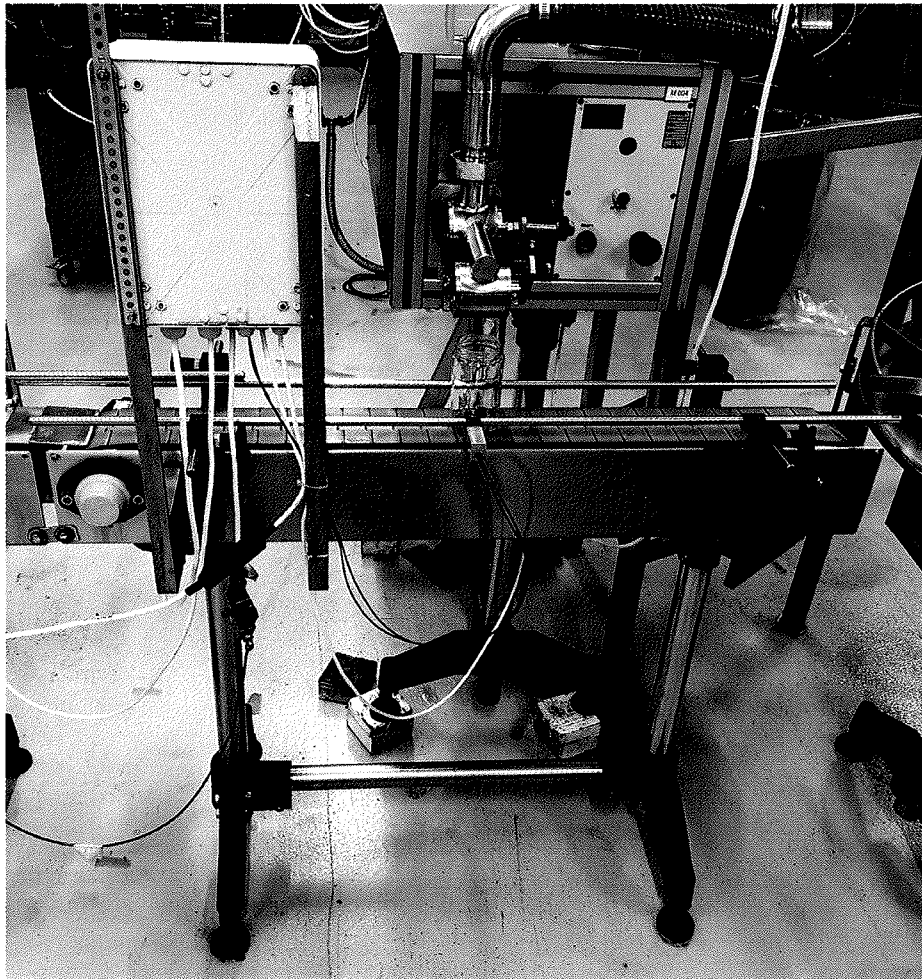

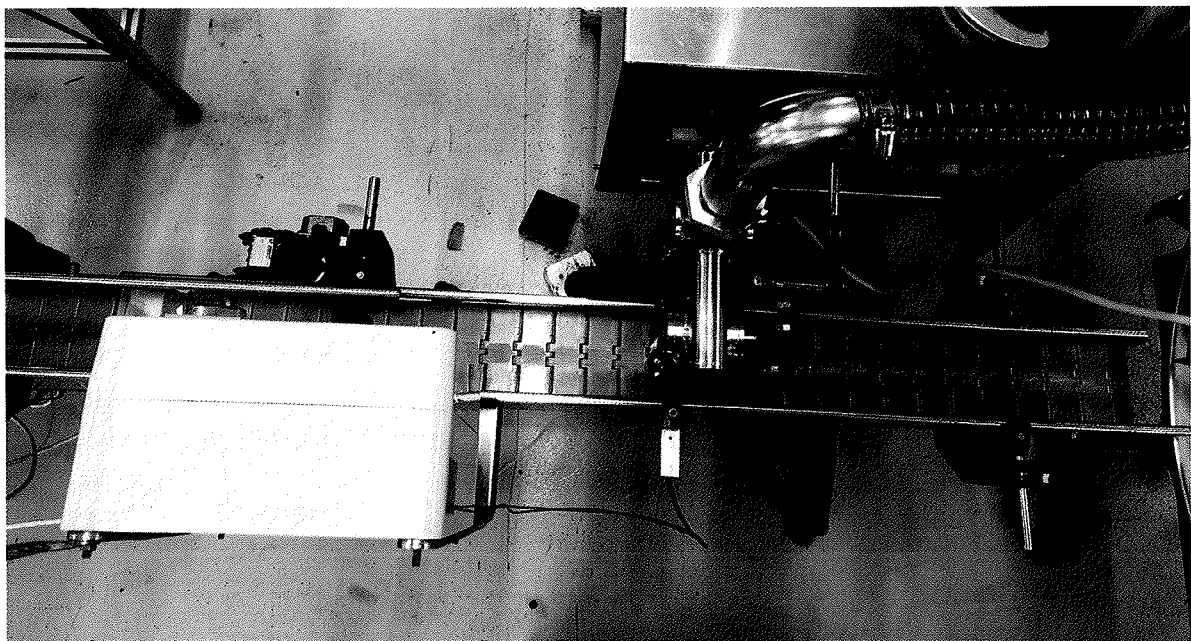
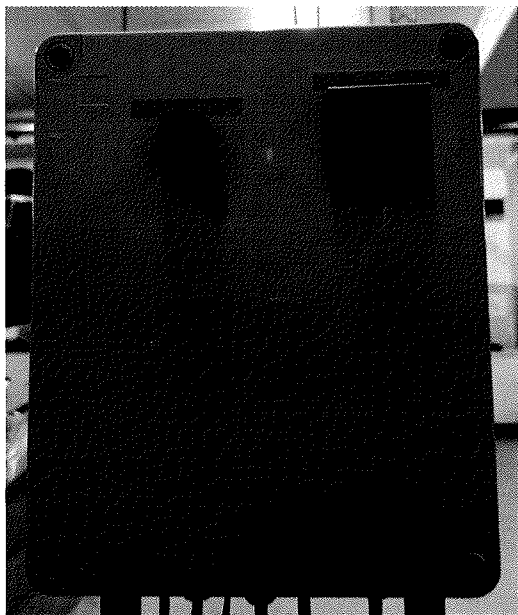
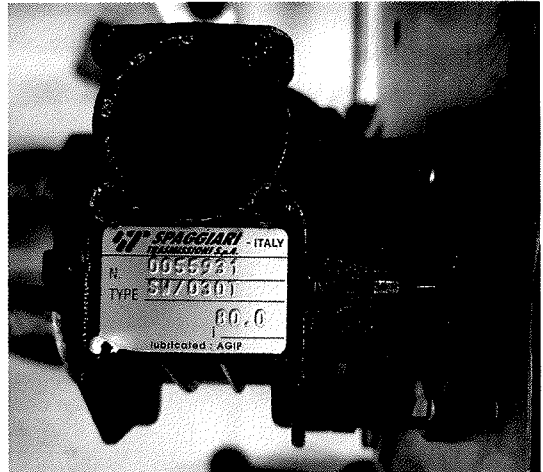

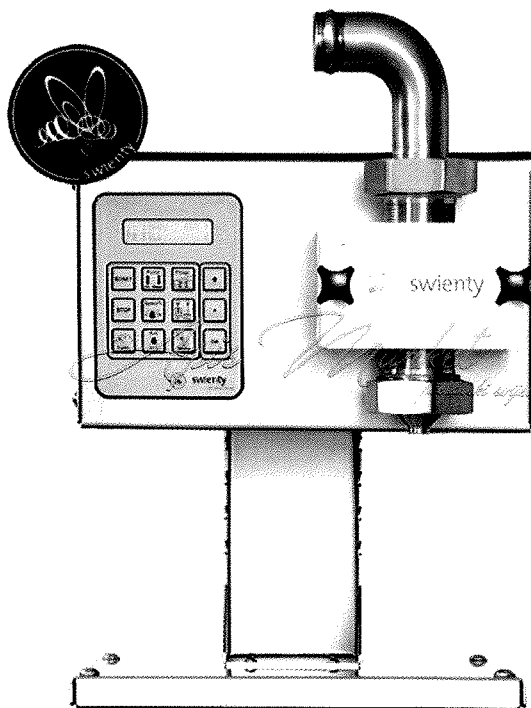
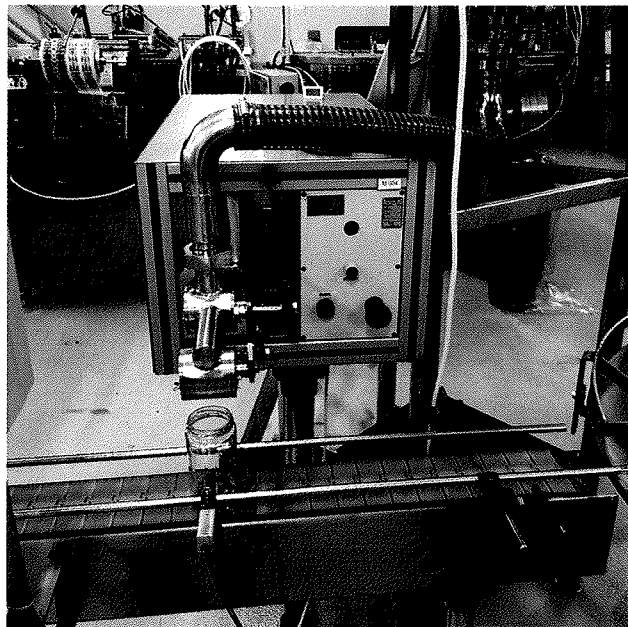

0 recenzija | Napišite recenziju

Svidi mi se 0 Tweetaj Dijeljenje

Naziv proizvoda: Punilica DANA api MATIC 1000
Šifra: 133036
Raspotoživost: Na zalih

17,100.00kn
Bez poreza: 13,680.00kn

KOLIČINA

1

DODAJ U KOŠARICU

POŠALJI UPIT

DODAJ NA LISTU ŽELJA

USPOREDI ARTIKL

Slika 1. Usporedna cijena s internet ponude

Nakon stručnog tehničkog pregleda, uzimajući u obzir vremensku amortizacije i opće stanje opreme, smatram da je tržišna vrijednost (bez PDV-a) punilice meda u staklenke kojeg je vlasnik «Dalmed» iz Splita, na dan procjene 11. veljače 2020. godine iznosila oko:

11.500,00 kuna

4. ČEPILICA STAKLENKI PUNJENIH MEDOM - «SWIENTY»

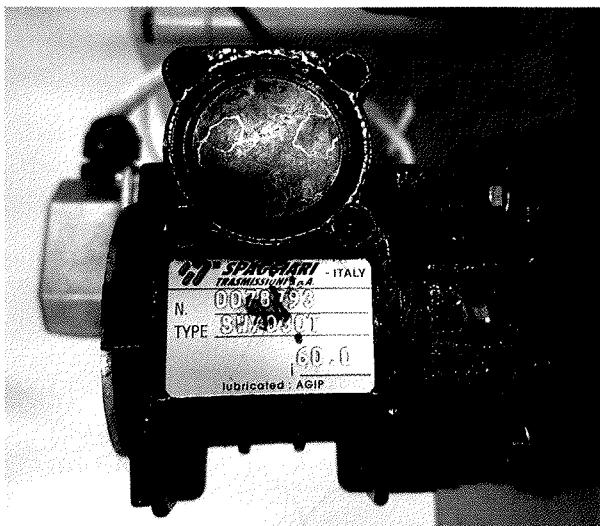
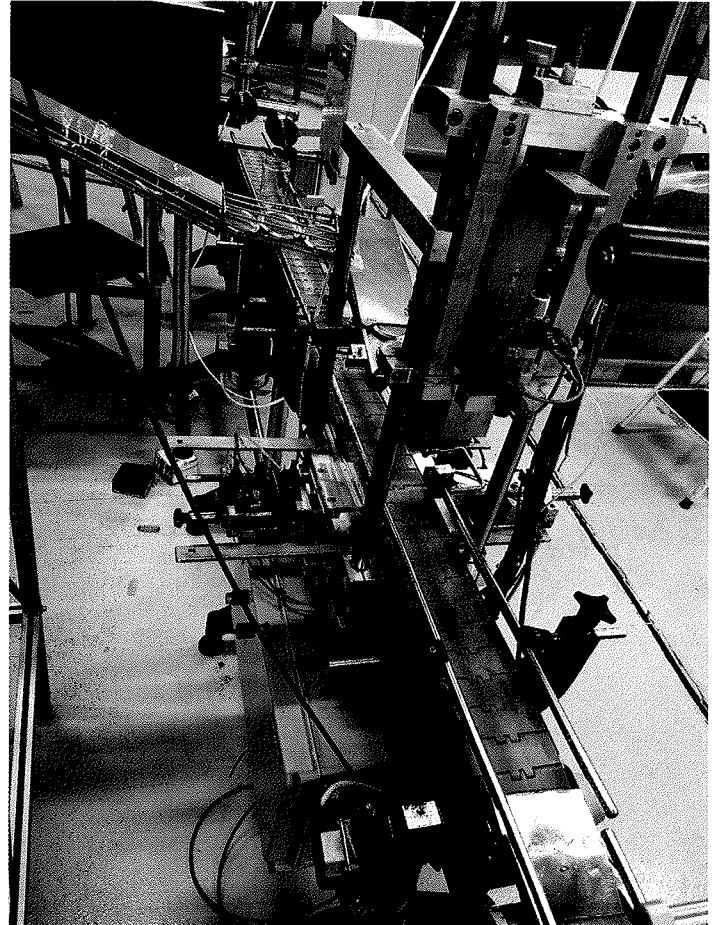
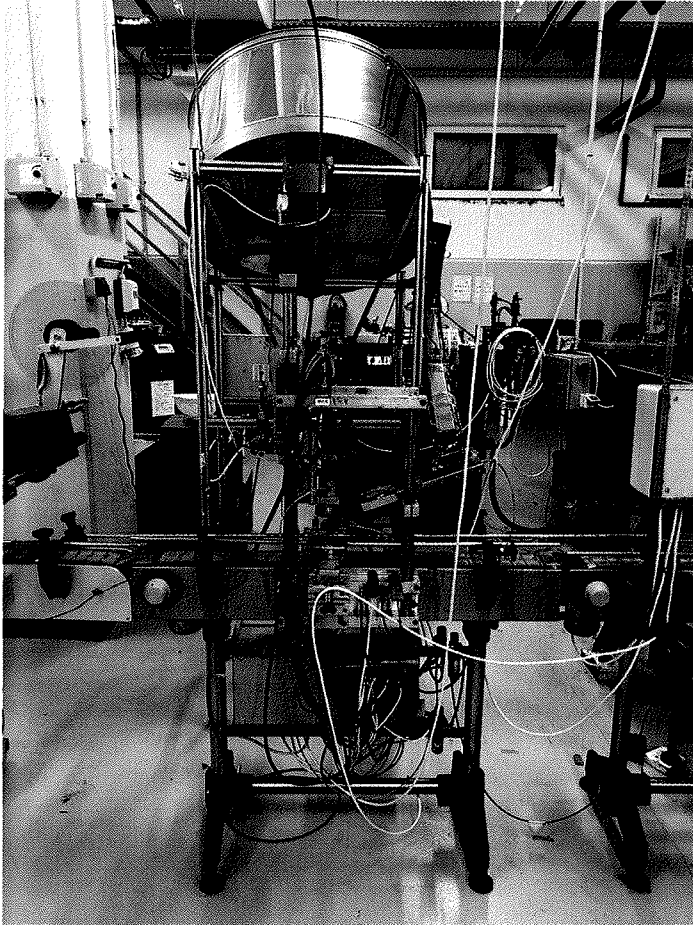

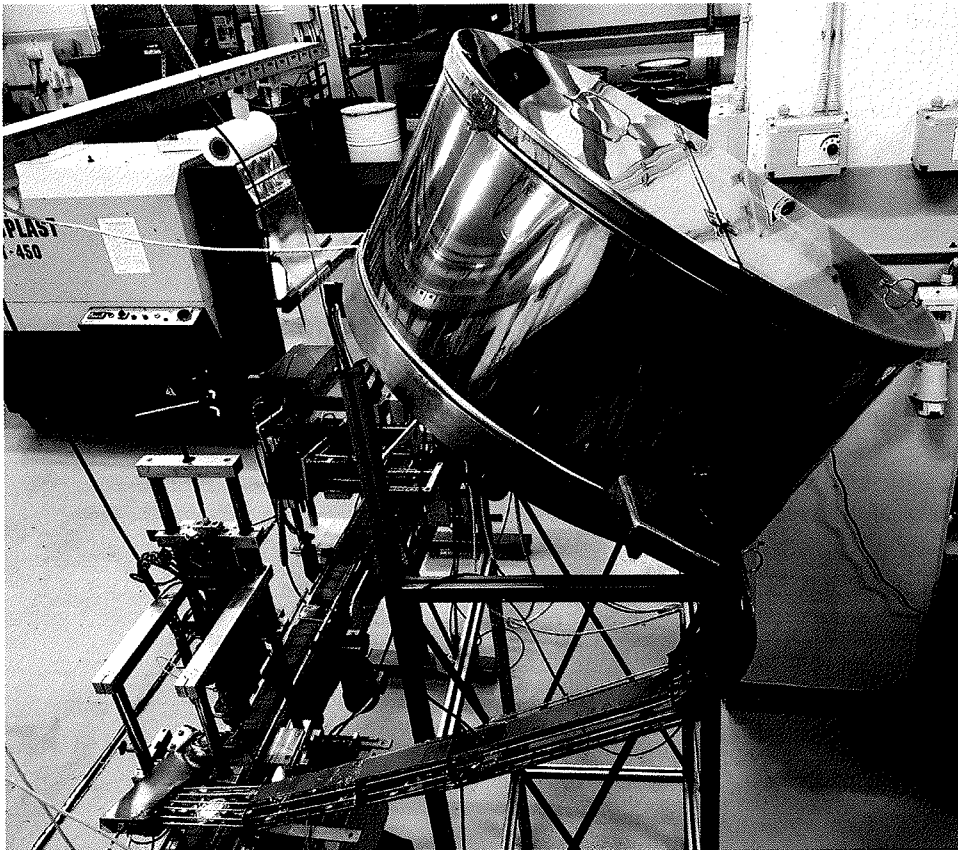

Manual lidfitter with EU plug

Item no. 110811EU

EUR 1.168,00

EUR 934,40 excluding VAT

In stock

1

ADD TO BASKET

Description

Specifications

Documents

Manual lid-fitter

Simple lid fitter, usable for screw-on and twist-off caps.

Operation is easy, just take a filled jar, put a cap on top and place it in the lidfitter.

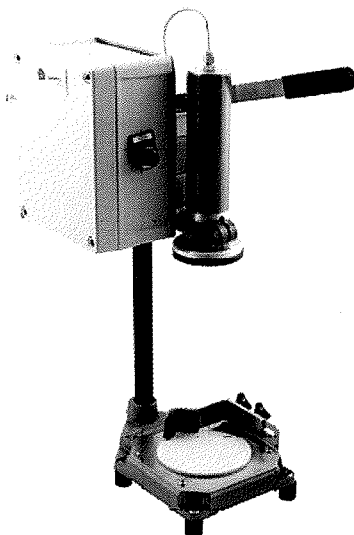

Slika 2. Usporedna cijena s internet ponude

Nakon stručnog tehničkog pregleda, uzimajući u obzir vremensku amortizacije i opće stanje opreme, smatram da je tržišna vrijednost (bez PDV-a) čepilica staklenki punjenih medom kojoj je vlasnik «Dalmed» iz Splita, na dan procjene 11. veljače 2020. godine iznosila oko:

10.000,00 kuna

5. ETIKETIRKA STAKLENKI PUNJENIH MEDOM - «SWIENTY»

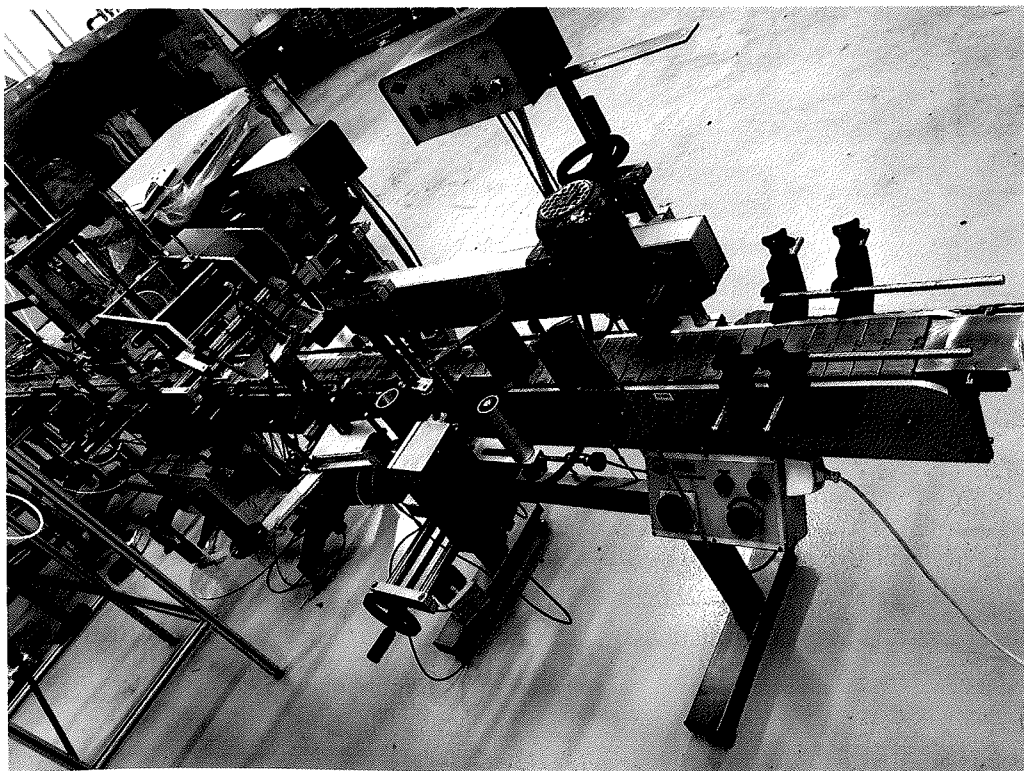
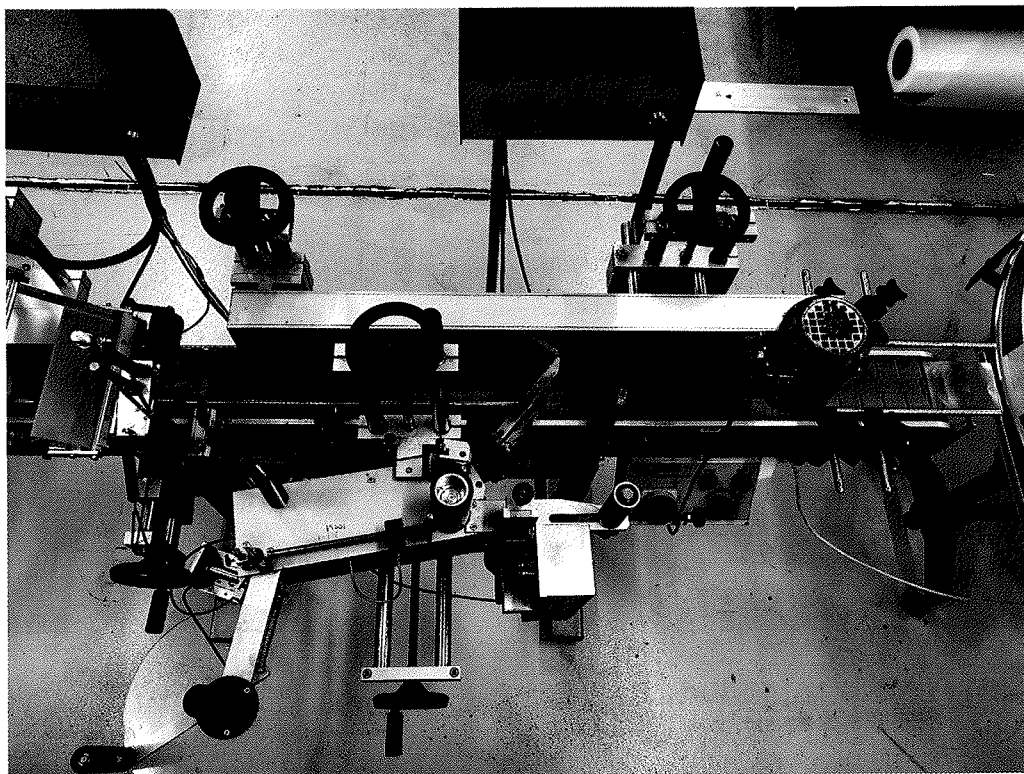

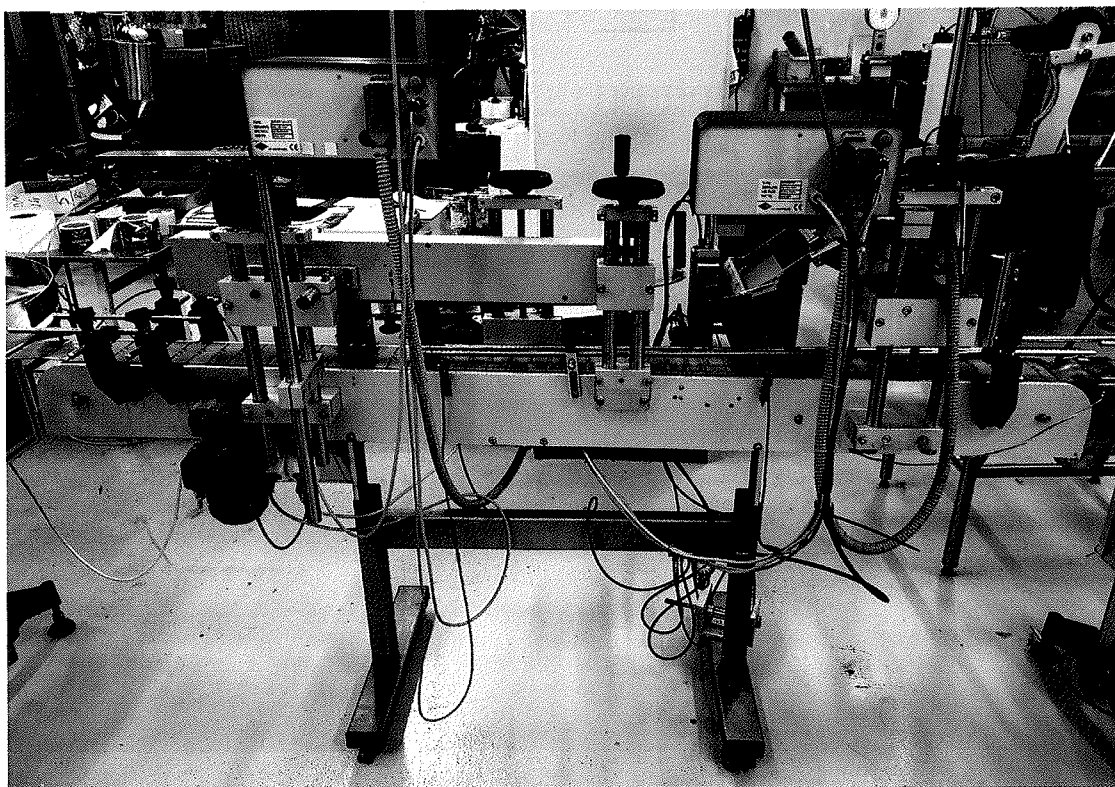

Labelling machine w/1 dispenser for round jars

Item no. 110830

EUR 21.000,00

EUR 16.800,00 excluding VAT

● Sorry, not in stock

1

ADD TO BASKET

Description Specifications Documents

Labelling machine

We offer different kinds of professional labelling machines which are produced by one of our partners in Denmark.

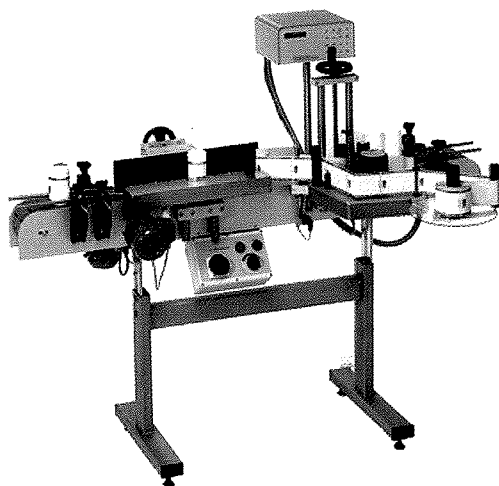

Slika 3. Usporedna cijena s internet ponude

Nakon stručnog tehničkog pregleda, uzimajući u obzir vremensku amortizacije i opće stanje opreme, smatram da je tržišna vrijednost (bez PDV-a) etiketirke staklenki punjenih medom kojoj je vlasnik «Dalmed» iz Splita, na dan procjene 11. veljače 2020. godine iznosila oko:

27.000,00 kuna

6. POKRETNNA LINIJA ZA STAKLENKE (TRODIJELNA) - «SWIENTY»

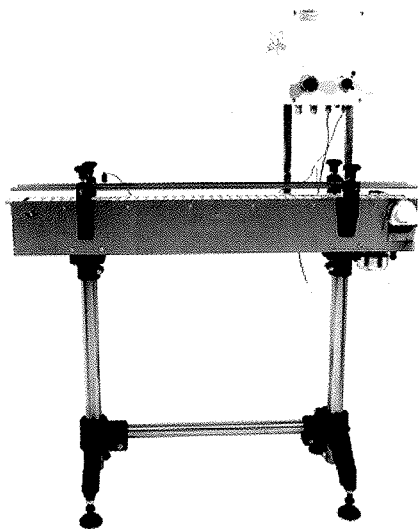
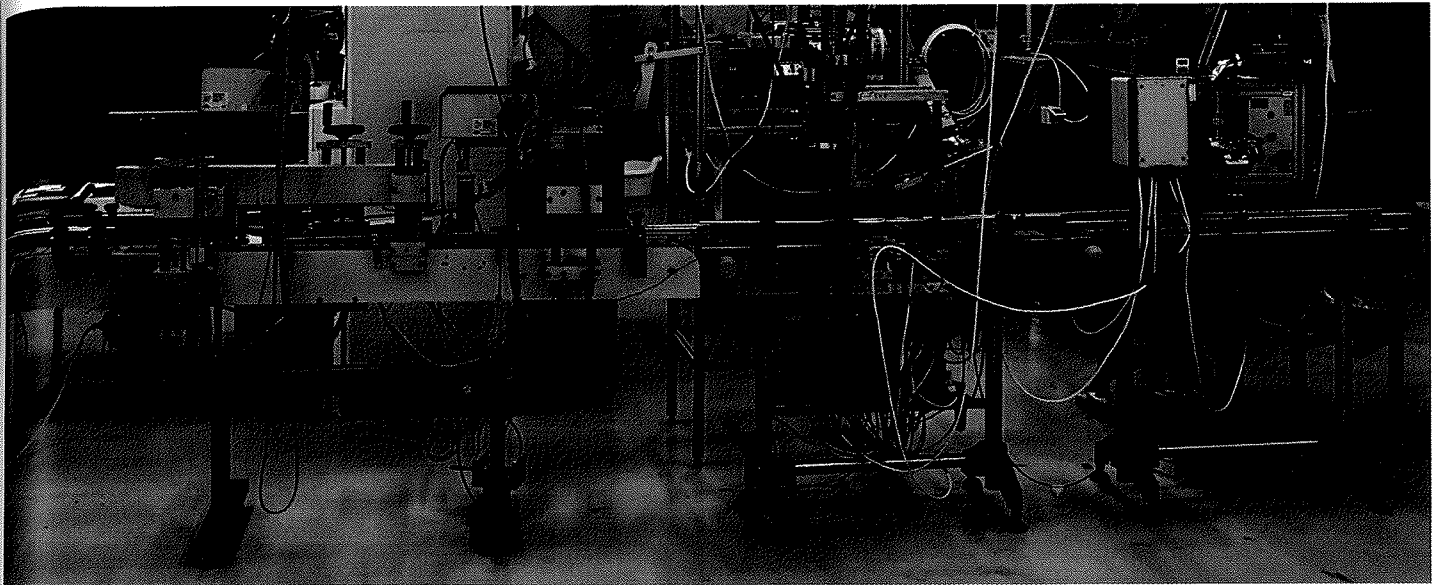

Conveyor belt with PLC control

Item no. 110781

EUR 4.200,00

EUR 3.360,00 excluding VAT

● Sorry, not in stock

1

ADD TO BASKET

Description

Specifications

Documents

Conveyer belt

Our conveyor belt is typically placed after a feeding table. The belt transports the jars until they are registered by a photo sensor. The belt stops, and the filling machine is activated. After completed filling, the conveyor will receive a signal and the belt moves again until the next jar is registered.

Slika 4. Usporedna cijena s internet pomude

Nakon stručnog tehničkog pregleda, uzimajući u obzir vremensku amortizacije i opće stanje opreme, smatram da je tržišna vrijednost (bez PDV-a) pokretne linije za staklenke koja se sastoji od tri dijela i kojoj je vlasnik «Dalmed» iz Splita, na dan procjene 11. veljače 2020. godine iznosila oko:

15.000,00 kuna

7. ROTACIJSKI STOL ZA STAKLENKE - «SWIENTY»



Kružni rotacijski stol promjera 100 cm izrađen je od nehrđajućeg čelika i može primiti oko 100 staklenki od 900 grama. Nije fiksiran i povišen je četveronožjem na visinu od 85 cm što mu omogućuje povezanost s pokretnom trakom kojom se staklenke kreću od uređaja za etiketiranje. Na završetku pokretne trake uz pomoć obodnog prstena i graničnika staklenke se zaustavljaju i čekaju za daljnji postupak pakiranja.

7.1. PRIKAZ NOVONABAVNE CIJENE ZA DVA ROTACIJSKA STOLA



Rotating Table Jar Collecting Ø100cm.

Item no. 110775

EUR 4.233,00

EUR 3.386,40 excluding VAT

● Sorry, not in stock

1

ADD TO BASKET

Description

Specifications

Documents

Turn-table jar collecting

At the end of the filling line is this rotating table which collects the filled jars. From here they are taken to further processing (if needed).

Stainless steel

Punilica meda Classic, s automatskim rotostolom

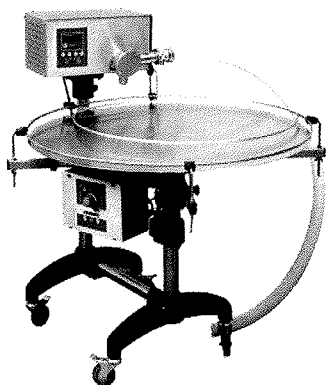

Like 0 Tweetaj Pin it

Šifra: W204002

OEM:

Pitajte o proizvodu

Stopa poreza 25 %

Cijena sa PDV: 27.400,00 kn

Zaliha ✕

Nakon stručnog tehničkog pregleda, uzimajući u obzir vremensku amortizacije i opće stanje opreme, smatram da je tržišna vrijednost (bez PDV-a) rotacijskog stola za staklenke kojeg je vlasnik «Dalmed» iz Splita, na dan procjene 11. veljače 2020. godine iznosila oko:

7.500,00 kuna

8. UKUPNA VRIJEDNOST LINIJE ZA PUNJENJE I PAKIRANJE MEDA «SWIENTY»

Nakon što sam pregledao i utvrdio stanje linije za punjenje i pakiranje meda «Swienty», smatram da linija ima tržišnu vrijednost prema komponentama:

Redni broj	Oprema i strojevi za procjenu	Cijena bez PDV-a (kn)
1.	Rotacijski stol za staklenke - mobilni	7.500,00
2.	Spremnik – dnevno dobavni tank (500 litara)	1.500,00
3.	Punilica meda u staklenke	11.500,00
4.	Čepilica staklenki	10.000,00
5.	Etiketirka staklenki	27.000,00
6.	Pokretna linija - trodijelna	15.000,00
7.	Rotacijski stol za staklenke - mobilni	7.500,00
Ukupna vrijednost linije «Swienty» (bez PDV-a)		80.000,00

Poslije obavljenog stručnog pregleda i pojedinačne procjene smatram da linija za punjenje i pakiranje meda «Swienty» koja je u vlasništvu «Dalmed» d.o.o. u stečaju iz Splita, na dan procjene 11. veljače 2020. g. imala vrijednost (bez PDV-a) ukupno oko:

80.000,00 kuna

- na dan procjene 11. veljače 2020. godine linija je imala vrijednost s PDV-om oko:

100.000,00 kuna

U Sinju, 11. veljače 2020. godine

Stalni sudski vještak:
Sretan Ugrin, dipl.ing. strojarstva

